

# TEAMSPORTBEDARF.DE

Trainingshilfen - Trainerbedarf - Trainingspläne - Vereinsbedarf - Sportplatzbedarf - Sportbekleidung

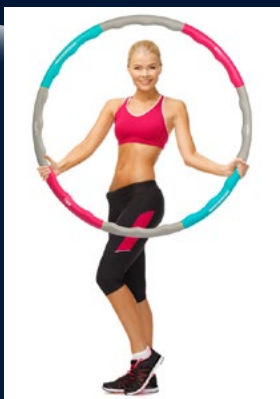

Trainingshilfen  
Trainerbedarf  
Trainingsübungen  
Betreuerbedarf  
Sportplatzbedarf  
Textilveredelung  
Pokale & Preise  
Schiedsrichterbedarf  
Physio & Fitness  
Heimtraining  
und vieles mehr

FUSSBALL-  
GESAMTKATALOG 2022-23



# FUSSBALL-GESAMTKATALOG 2022-23



## Der Onlineshop für den modernen Trainer

Mit unseren Produkten arbeiten auch Trainer  
aus dem deutschen Profifußball!



Bestellungen innerhalb Deutschlands, die bis 12 Uhr bestellt sind,  
werden zu 95% am nächsten Tag beim Kunden geliefert.\*  
Ausland: nur 2-3 Werktage! (außer Sperrgut und veredelte/bedruckte Artikel)

Die Katalogpreise verstehen sich als unverbindliche Preisempfehlung des Herstellers, inkl. der gesetzlichen MwSt. Produkttechnische Änderungen und Preis-  
anpassungen, die der Verbesserung des Produkts dienen behalten wir uns vor. Alle aktuellen Produkte, inkl. der Preise gelten immer wie online angeboten.

Layout des Katalogs:  
meier&friends - marketing & kreative kommunikation  
www.meierandfriends.de

Trainingsunterlagen24 GmbH  
Ramstedter Straße 24  
39326 Zielitz

[www.teamssportbedarf.de](http://www.teamssportbedarf.de)



Der Onlineshop für den modernen Trainer !

Service-Kontakt:  
[info@teamssportbedarf.de](mailto:info@teamssportbedarf.de)

# INHALT

Seite		Seite	
	<b>TRAININGSHILFEN</b>		<b>TRAINERBEDARF</b>
4 - 5	Markierungshilfen	81	Trainersets
6 - 10	Pylonen, Lochkegel & Hürden	82	Trainermappen & Fußballplaner
11 - 12	Koordinationsleitern & -ringe	83	Taktikplaner & Taktikmappen
13 - 15	Mini- & Returnhürden, Rebounder	84	Taktikbrett, -folie & Notizblöcke
16 - 18	Reflektoren & Slalomstangen	85	Coachbooks & Spieltageblätter
18 - 20	Hürdenstangen & -systeme	86 - 87	Planerboards & Taktiktafeln
21	Fußballtennis-Anlagen	88 - 89	Taktiktisch, Zubehör für Taktiktafeln & Planer
22	Minitore & Spielfeldmarkierung	90 - 91	Flipcharts, Zubehör & Taktikposter
23 - 24	Torwarttraining	92	Mappen & Leistungstest
25	Sprintsack & Sprintschlitten	93	Sportradar & Stoppuhren
26	Trainingsgurte & Bungeeseile		<b>BETREUERBEDARF</b>
27	Medizinbälle & Laufgewichte	94	Koffer
28	Power Bungee Gurte	95	Erste-Hilfe-Sets
29 - 30	Freistoß- & Trainingsdummies	96	Tapes
31 - 32	Trinkflaschen	97	Bandagen & Kühlboxen
33	Balance Trainer & Steppbretter	98 - 99	Kälte & Wärme
34	Gymnastikbälle, Yoga & Pylobox		<b>SCHIEDSRICHTERBEDARF</b>
35	Matten	100 - 101	
36 - 38	Trainingsbänder & Bauchmuskeltrainer	102	TOP 5 Downloads
39	Klimmzugstangen & Unterarmtrainer		<b>KARTOTHEK 1.0</b>
40 - 44	Hanteln, Springseile & Pilates	103 - 105	
45 - 47	Basketball, Home-Fitness & Massagerollen	106 - 109	<b>KARTOTHEK 2.0</b>
47 - 48	Handtrainer, Würfel & Leitergolf		<b>TRAININGSPLÄNE</b>
	<b>SPORTBEKLEIDUNG</b>	110 - 113	
49	Trikots, Shirts & Hosen	114 - 115	<b>TRAININGSKARTEN</b>
50	Hosen, Anzüge, Shirts & Strümpfe	116	<b>TRAININGSEINHEITEN DER WOCHE</b>
51 - 52	Leibchen, Trainings- & Warnwesten	117 - 120	<b>BÜCHER &amp; TRAININGSHEFTE</b>
53	Schienbeinschoner & Armbinden		<b>DVD-VIDEO-CD</b>
	<b>TRAININGSHILFEN</b>	121 - 123	
54	Sporttaschen	124	<b>POKALE &amp; PREISE</b>
55 - 56	Trainings-, Leicht- & Spielbälle		<b>PRÄSENTE</b>
57	Hallenbälle & Futsal	125	Fanartikel, Beutel, Taschen & T-Shirts
58	Pendel- & Technikbälle	126	Halswärmer & Beanies
59	Balltaschen & Zubehör	127	Caps, Stativ, Handtücher & Anhänger
60 - 64	Fußballtore & -netze, Tornetzbefestigungen	128	Tassen, Mousepad & Sticker
65 - 67	Minitore	129 - 130	<b>KINDERSPORT</b>
	<b>SPORTPLATZBEDARF</b>	131	<b>WINTERSPORT</b>
68	Sportplatzmarkierfarben	132	<b>T-PRO-COVER</b>
69 - 71	Sportplatzmarkierwagen		<b>GÜRTEL</b>
72	Groundmarker	133	
73	Einmesshilfen & Rollmaßband	134	<b>AGB'S</b>
74 - 75	Mülltonnen & Betreuerkabine		<b>BESTELLFORMULAR</b>
76	Barriersystem	135	
77	Eckfahnen		
78 - 80	<b>KOMPLETTSETS</b>		

In einem Katalog ist leider nicht genügend Platz, um die teilweise sehr technischen Artikelbeschreibungen ganz zu zeigen. Bitte sehen Sie für ausführliche Beschreibungen und technische Details in unseren Online-Shop beim jeweiligen Artikel nach.  
Die Katalogpreise verstehen sich als unverbindliche Preisempfehlung des Herstellers, inkl. der gesetzlichen MwSt. Produkttechnische Änderungen und Preisanpassungen, die der Verbesserung des Produkts dienen behalten wir uns vor. Alle aktuellen Produkte, inkl. der Preise gelten immer wie online angeboten.



**Markierungshilfen - je in 9 Farben: orange, blau, rot, gelb, neongrün, pink, weiß, schwarz oder neongelb**  
**Markierscheiben - ø 8,5 cm - 10er Set**  
 Stärke: je ca. 2-3 mm, aus elast. Kunststoff, robust u. belastbar, vielseitig einsetzbar, inkl. Mesh-Beutel, Profiware  
 Art.Nr. 2944 **nur € 6,90**

**Markierscheiben - ø 15,5 cm - 10er Set**  
 Stärke: je ca. 2-3 mm, elast. Kunststoff, robust u. belastbar, vielseitig einsetzbar, inkl. Tasche, hochwertig  
 Art.Nr. 1635 **nur € 8,90**

**Markierstreifen - 50 x 6 cm - 10er Set**  
 Länge: je 50 cm, Breite: je 6 cm, Stärke: je ca. 2-3 mm, elast. Kunststoff, robust u. belastbar, vielseitig einsetzbar, inkl. Tasche, hochwertig  
 Art.Nr. 1912 **nur € 12,90**

**Tragehalter Art.Nr. 1893 **nur € 2,90****



**Mesh-Beutel - für Markierscheiben**  
 Transportieren u. Aufbewahren der Markierscheiben ø 15,5 cm, aus Polyester, Maße: 18 x 18 cm, bietet Platz für bis zu 10 Markierscheiben, leicht verschließbar durch Kordel u. Stopper, Profiware  
 Art.Nr. 2892 **nur € 1,50**



**Mesh-Beutel - für Markierstreifen**  
 Transportieren u. Aufbewahren der Markierstreifen 50 x 6 cm, aus Polyester, Maße: 24 x 24 cm, bietet Platz für bis zu 10 Markierstreifen, leicht verschließbar durch Kordel u. Stopper, Profiware  
 Art.Nr. 2894 **nur € 1,50**



**Mesh-Beutel - für Markierecken**  
 Transportieren u. Aufbewahren der Markierecken 25 x 25 x 6 cm, aus Polyester, Maße: 28 x 28 x 8 cm, bietet Platz für bis zu 10 Markierecken, leicht verschließbar durch Kordel u. Stopper, Profiware  
 Art.Nr. 2895 **nur € 1,50**



**Markierungshütchen - 25er Set**  
 Stückzahl: 25, je 5x rot, gelb, blau, weiß, orange, Höhe: ca. 5 cm, Gewicht: je ca. 30 g, ø ca. 18 cm, sehr belastbar, vielseitig einsetzbar, inkl. Tragesystem  
 Art.Nr. 294 **nur € 10,90**



**Tragehalter - für Hütchen**  
 Aus Metall / PVC, Höhe: ca. 19 / 21 cm, Loch-ø der Hütchen: ca. 5 / 5,5 cm, geeignet für: Hütchen, Muldenhauben, Jumbohütchen usw. Fassungsvermögen: ca. 40 / 50 Hütchen  
 Metall Art.Nr. 2832 **nur € 2,90**  
 PVC Art.Nr. 1393 **nur € 2,90**



**Markierscheiben mit Nummern - 12er Set**  
 Hochwertig, mit den Zahlen 1-12 durchnumeriert, ø je 12,5 cm, Stärke: je ca. 2-3 mm, Farbe: neongelb, Material: elastischer Kunststoff, robust und belastbar, vielseitig einsetzbar, z.B. auf Rasen-, Kunstrasen-, Hartplätzen oder in der Halle, inkl. Tasche, Profiware  
 Art.Nr. 2304 **nur € 9,90**



**T-PRO Markierringe - 10er Set**  
 Hochwertig, Farbe: neongelb, ø je 19 cm, Stärke: je ca. 2-3 mm, Material: elastischer Kunststoff, robust und belastbar, vielseitig einsetzbar, z.B. auf Rasen-, Kunstrasen-, Hartplätzen oder in der Halle, inkl. Tasche, Profiware  
 Art.Nr. 2222 **nur € 12,90**



**Markierteller (flach) - 40er Set**  
 Je 8x rot, gelb, orange, weiß, blau, Höhe: nur ca. 2,8 cm, ø: ca. 20 cm, sehr belastbar und robust, vielseitig einsetzbar z.B. auf Rasen-, Kunstrasen-, Hartplätzen oder in der Halle, inkl. Tragesystem, hochwertig  
 Art.Nr. 1725 **nur € 19,90**



**Agility Linemarkers - 10er Set**  
 Länge: 57 cm, Breite: 7 cm, Höhe: 2 mm, Gewicht: je 80 g, Farben: rot und gelb, sehr belastbarer Kunststoff, flexibel und bruchsicher, im 10er Set, inkl. Tasche, hochwertige Profiware  
 Art.Nr. 1096 **nur € 8,90**

Nahezu alle Artikel sind innerhalb von 24h versandfertig.  
 Die Katalogpreise verstehen sich als unverbindliche Preisempfehlung des Herstellers, inkl. der gesetzlichen MwSt. Produkttechnische Änderungen und Preispassungen, die der Verbesserung des Produkts dienen, behalten wir uns vor. Alle aktuellen Produkte, inkl. der Preise gelten immer wie online angeboten.  
 WESEE-ID: 99635539



**Jumbo-Hütchen**

**20er Set - Markierhauben**

Je 4x rot, gelb, blau, weiß, orange, Höhe: ca. 16 cm, ø: ca. 30 cm, sehr belastbar, vielseitig einsetzbar, inkl. Tragesystem aus Metall, hochwertig

Art.Nr. 1042 nur € 24,90

**10er-Hürdenset (20 Jumbo Hütchen)**

Je 4x rot, gelb, blau, weiß, orange, Höhe: ca. 16 cm, ø: ca. 30 cm, inkl. Tragesystem + 10 Hürdenstangen, L: 1 m, ø: 2,5 cm, sehr belastbar, vielseitig einsetzbar

Art.Nr. 1049 nur € 39,90  
Tragetasche Art.Nr. 1242 nur € 8,90

**Ersatz-Tragehalter für die Hütchen**

Für Hütchen, Muldenhauben, Jumbohütchen usw., wetterfest, sehr belastbar, vielseitig einsetzbar. PVC: Loch-ø 5,5 cm, ca. 50 Hütchen, Metall: Loch-ø 5 cm, ca. 80 Hütchen

PVC Art.Nr. 1393 nur € 2,90  
Metall Art.Nr. 1394 nur € 3,90



**Muldenhauben - 10er Set**

9 Farben: orange, blau, rot, gelb, neongrün, pink, weiß, schwarz o. neongelb, ø: je 20 cm, Höhe: ca. 7 cm, Gewicht: je ca. 45 g, elastischer Kunststoff, robust und belastbar, vielseitig einsetzbar, hochwertig

Art.Nr. 1798 nur € 4,90



**Jumbo Lochhauben**

Je 10x rot und 10x gelb, Höhe: ca. 16 cm, ø: ca. 30 cm, ringsum mit Mulden versehen, sehr belastbar, vielseitig einsetzbar, inkl. Tragehalter aus Metall, hochwertig

Art.Nr. 1644 nur € 21,90

**10er-Lochhauben-Hürdenset**

20 Jumbo Hütchen, je 10x rot u. gelb, Höhe: ca. 16 cm, ø: ca. 30 cm, inkl. Tragesystem

10 Hürdenstangen Länge: 1 m, ø: 2,5 cm Farbe: gelb sehr belastbar  
Art.Nr. 1645 nur € 39,90  
Tragetasche Art.Nr. 1732 nur € 8,90



**Muldenhauben (Markierhauben)**

**20er Set**

Je 10x rot und 10x gelb, Höhe: ca. 7 cm, Gewicht: je ca. 45 g, ø: ca. 20 cm, je 4 Mulden für Hürdenstangen, sehr belastbar, vielseitig einsetzbar, inkl. Tragesystem

Art.Nr. 1110 nur € 9,90

**10er-Muldenhaubenset inkl. Tragesystem**

20 Muldenhauben, je 10x rot u. 10x gelb, Höhe: ca. 7 cm, ø: ca. 20 cm, sehr belastbar, Gewicht ca. 45g, vielseitig einsetzbar

10 Hürdenstangen Länge: 1 m, ø: 2,5 cm Farbe: gelb sehr belastbar  
Art.Nr. 1141 nur € 26,90  
Tragetasche Art.Nr. 1243 nur € 8,90



**Minihürden - 10er Set**

10 komplette Minihürden. Hürdenstangen ca. 50 cm, Hütchen ca. 8 cm hoch, robuster Kunststoff, nahezu „unkaputtbar“

Art.Nr. 529 nur € 26,90  
Tragetasche Art.Nr. 1250 nur € 4,90



**Jumbo Lochhauben (einzeln)**

Hochwertig, 9 Farben: orange, blau, rot, gelb, grün, pink, weiß, schwarz und neongelb, Höhe: 16 cm, ø: 30 cm, Material: robuster Kunststoff, sehr belastbar, vielseitig einsetzbar, z.B. auf Rasen-, Kunstrasen-, Hartplätzen oder in der Halle, Profifware

Art.Nr. 3005 nur € 1,10



**Jumbo Markierhauben (einzeln)**

Hochwertig, 9 Farben: orange, gelb, grün, pink, weiß, schwarz u. neongelb, Höhe: 16 cm, ø: 30 cm, aus robustem Kunststoff, sehr belastbar, vielseitig einsetzbar, z.B. auf Rasen-, Kunstrasen-, Hartplätzen o. in der Halle, Profifware

Art.Nr. 3116 nur € 0,80



**Tragehalter XL - für Markierhauben**

Material: PVC, Höhe: ca. 27 cm, Loch-ø der Hütchen: ca. 5 cm, geeignet für: Markierhauben, Fassungsvermögen: ca. 40 Markierhauben, Farbe: schwarz, wetterfest, sehr belastbar, vielseitig einsetzbar

Art.Nr. 3118 nur € 3,90

Tagesaktuelle, oft deutlich günstigere Preise finden Sie in unserem Online-Shop [TeamSportbedarf.de](http://TeamSportbedarf.de)!



**Download - Fußball-Katalog 22/23**

136-seitiges PDF als Download direkt auf Ihr Tablet oder Smartphone. Jeden Artikel direkt im PDF anklicken. Voll gepackt mit vielen neuen innovativen Produkten wie gewohnt im günstigen Preis-Leistungs-Verhältnis!

Art.Nr. 3042 **GRATIS**



**Mini-Pylonen (Markierungskegel)**

**10er Hürdenset**

20 Mini-Pylonen je 10x rot und 10x gelb, Höhe: 10 cm, ø: 13,5 cm, inkl. 10 Hürdenstangen, Länge: 1 m, ø: 2,5 cm, Farbe: gelb, sehr belastbar, vielseitig einsetzbar, hochwertig

Art.Nr. 2103 **nur € 31,90**

**Einzel in 9 Farben**

Hochwertig, 9 Farben: orange, blau, rot, gelb, grün, pink, weiß, schwarz und neongelb, Höhe: 10 cm, ø: 13,5 cm, aus robustem Kunststoff, sehr belastbar, vielseitig einsetzbar, Profifware

Art.Nr. 2104 **nur € 0,80**

**Tragetasche - Hürdenset**

Hochwertig, max. Fassungsvermögen: 20 Mini-Pylonen + 10 Stangen 100 cm, 2 Tragegurte für bequemen Transport, strapazierfähiges Material (abwaschbar), sehr belastbar, Farbe: schwarz

Art.Nr. 2105 **nur € 8,90**

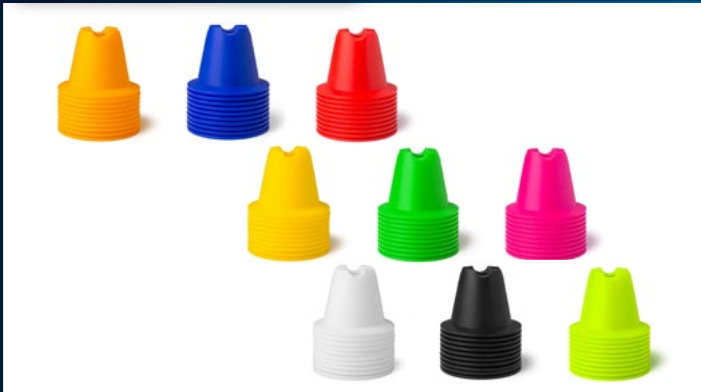

**Mini-Pylonen - 10er Set**

Hochwertige Mini-Markierungskegel, Stückzahl: 10, 9 Farben: orange, blau, rot, gelb, grün, pink, weiß, schwarz und neongelb, Höhe: 10 cm, Durchmesser: 13,5 cm, Material: robuster Kunststoff, sehr belastbar, vielseitig einsetzbar, z.B. auf Rasen-, Kunstrasen-, Hartplätzen oder in der Halle, Profifware

Art.Nr. 2290 **nur € 6,90**



**Tragehalter - für Mini-Pylonen**

Material: PVC, Höhe: ca. 30 cm, geeignet für: Mini-Pylonen, Fassungsvermögen: ca. 20 Mini-Pylonen, Farbe: schwarz, wetterfest, sehr belastbar, vielseitig einsetzbar, Profifware

Art.Nr. 2236 **nur € 3,90**



**Hygienehaken**

Von Teamsportbedarf.de, kontaktloser Türöffner, inkl. Flaschenöffner, Maße: ca. 3,0 x 7,2 x 0,5 cm, aus Messing, Silikonkautschuk-Spitze, zum Bedienen von Touchscreens usw., als Schlüsselanhänger geeignet, hochwertig. Max. 1 Gratis-Hygienehaken je Bestellung!

Art.Nr. 3346 **GRATIS**



**Tasche für Mini-Pylonen 10 cm**

Hochwertige Tragetasche für Mini-Pylonen mit einer Höhe von max. 10 cm, max. Fassungsvermögen: 30 - 40 Mini-Pylonen, 2 Tragegurte für bequemen Transport, strapazierfähiges Material (abwaschbar), sehr belastbar, Farbe: rot, Profifware

Art.Nr. 2315 **nur € 3,90**



**T-PRO Pylonen (Höhe: 23 cm)**

Hochwertige T-PRO Pylonen (Markierungskegel), ideal geeignet für das Koordinations-, Sprint-, Sprung- und Agilitytraining, 2 Farben: Rot oder Gelb, Höhe: 23 cm, Durchmesser oben: 4 cm, Durchmesser unten: 17 cm, Material: robuster Kunststoff, sehr belastbar, vielseitig einsetzbar, stapelbar, z.B. auf Rasen-, Kunstrasen-, Hartplätzen oder in der Halle, Profifware

Einzeln Art.Nr. 2174 **nur € 1,20**

10er Set Art.Nr. 3053 **nur € 11,90**

Nahezu alle Artikel sind innerhalb von 24h versandfertig.  
Die Katalogpreise verstehen sich als unverbindliche Preisempfehlung des Herstellers, inkl. der gesetzlichen MwSt. Produkttechnische Änderungen und Preispassungen, die der Verbesserung des Produktes dienen, behalten wir uns vor. Alle aktuellen Produkte, inkl. der Preise gelten immer wie online angeboten.  
WEEEE-ID: 99635539

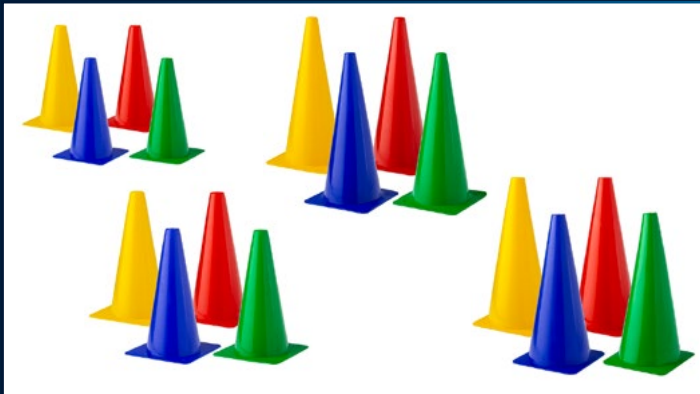

## Pylonen - verschiedene Höhen

Hochwertige Markierungskegel. Stückzahl: 1, in 4 kräftigen Farben erhältlich (gelb, rot, blau und grün), Höhen: 23-30-38-45 cm, ø: 25 cm, Material: robuster Kunststoff, oben geschlossen, stapelbar, robust, vielseitig einsetzbar, z.B. auf Rasen-, Kunstrasen-, Hartplätzen oder in der Halle, Profware

23 cm Art.Nr. 2700 nur € 1,50  
30 cm Art.Nr. 2701 nur € 2,50

38 cm Art.Nr. 2702 nur € 3,50  
45 cm Art.Nr. 2703 nur € 4,50



## Lochkegel - verschiedene Höhen

Stück: 1, in gelb, rot, blau u. grün, Lochhöhen: 23 cm = 8-14-20 cm / 38 cm = 11-22-33 cm / 52 cm = 12-24-36-48 cm, ø: 25 cm, aus robustem Kunststoff, oben geschlossen, stapelbar, gut mit Hürdenstangen kombinierbar, vielseitig einsetzbar, z.B. auf Rasen-, Kunstrasen-, Hartplätzen oder in der Halle, Profware

23 cm Art.Nr. 2704 nur € 1,90

38 cm Art.Nr. 2705 nur € 3,90  
52 cm Art.Nr. 2706 nur € 7,90



## Teamsportbedarf.de - Flaschenöffner

Auch als Dosenöffner einsetzbar, hochwertig verarbeitet, Farbe: blau, Maße: ca. 5,5 x 1,5 x 1,2 cm, aus Aluminium, inkl. Schlüsselring, modernes hochwertiges Design, ideal für Trainer.  
Max. 1 Gratis-Flaschenöffner je Bestellung!

Art.Nr. 2068 **GRATIS**

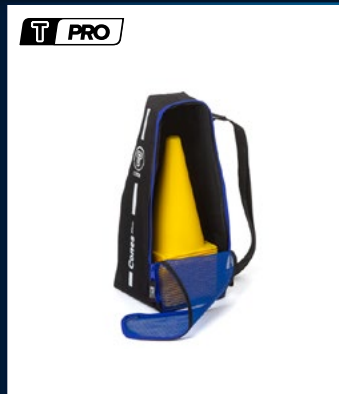

## T-PRO Tasche für Pylonen 23 cm

2 Größen (für 10 Pylonen / 20 Pylonen), ideales Verstauen von Pylonen der Höhe 23 cm, strapazierfähiges Material (abwaschbar), Tragegurt für bequemen Transport, integriertes Entlüftungsgewebe, mit Sichtfenster für Beschriftungen, sehr belastbar, in schwarz/blau, Profware

Art.Nr. 2932 ab nur € 5,90

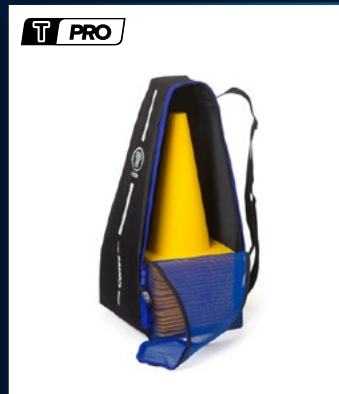

## T-PRO Tasche für Pylonen 30 cm

2 Größen (für 10 Pylonen / 20 Pylonen), ideales Verstauen von Pylonen der Höhe 30 cm, strapazierfähiges Material (abwaschbar), Tragegurt für bequemen Transport, integriertes Entlüftungsgewebe, mit Sichtfenster für Beschriftungen, sehr belastbar, in schwarz/blau, Profware

Art.Nr. 2933 ab nur € 6,90



## T-PRO Tasche für Pylonen 38 cm

Für max. 20 Pylonen, ideales Verstauen von Pylonen der Höhe 38 cm, strapazierfähiges Material (abwaschbar), Tragegurt für bequemen Transport, integriertes Entlüftungsgewebe, mit Sichtfenster für Beschriftungen, sehr belastbar, in schwarz/blau, Profware

Art.Nr. 2934 nur € 7,90



## T-PRO Tasche für Pylonen 45 cm

2 Größen (für 10 Pylonen / 20 Pylonen), ideales Verstauen von Pylonen der Höhe 45 cm, strapazierfähiges Material (abwaschbar), Tragegurt für bequemen Transport, integriertes Entlüftungsgewebe, mit Sichtfenster für Beschriftungen, sehr belastbar, in schwarz/blau, Profware

Art.Nr. 2935 ab nur € 8,90



## T-PRO Tasche für Pylonen 52 cm

Für max. 20 Pylonen, ideales Verstauen von Pylonen der Höhe 52 cm, strapazierfähiges Material (abwaschbar), Tragegurt für bequemen Transport, integriertes Entlüftungsgewebe, mit Sichtfenster für Beschriftungen, sehr belastbar, in schwarz/blau, Profware

Art.Nr. 2936 nur € 12,90

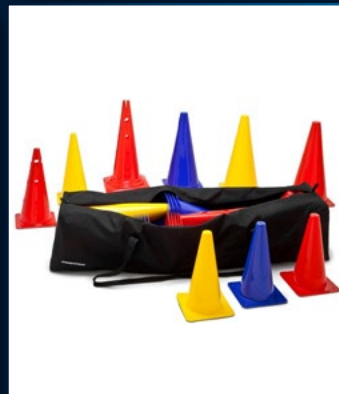

## Tragetasche

Hochwertig, ideales Verstauen von Pylonen, Fassungsvermögen: 12 bis max. 25 Pylonen (je nach Höhe), strapazierfähiges Material (abwaschbar), 2 Tragegurte für bequemen Transport, sehr belastbar, Innenmaße: 120 x 30 x 30 cm (LxBxH), in schwarz

Art.Nr. 1341 nur € 12,90



## Vereinslogo Sticker für Pylonen

Hochwertige Klebesticker, Maße: ca. 5 - 8 cm, Material: Folie, Farbe: auf Wunsch, geeignet für alle gängigen Pylonengrößen, stark haftend, wettertauglich, indoor und outdoor geeignet, Mindestbestellmenge: 10 Sticker, Profware. Kontakt: grafik@teamsportbedarf.de

Art.Nr. 3743 ab nur € 1,30

Tagesaktuelle, oft deutlich günstigere Preise finden Sie in unserem Online-Shop Teamsportbedarf.de!



### Klebeziffern für Pylonen - Set

Hochwertiges Klebeziffern-Set (1-10), Outdoor-Qualität, Ziffernhöhe: 14,9 cm, geeignet für Pylonenhöhen: 30, 38 und 45 cm, Ziffernfarbe: schwarz, vielseitig einsetzbar, Stationstraining, Parcourstraining (Dribblingparcours), Passübungen, kognitives Training, Profiware

Art.Nr. 1747 nur € 4,90



### Pylonen mit Nummern - 10er Set

Hochwertig, Outdoor-Qualität, Pylonenfarben: gelb oder rot, Pylonenhöhen: 30, 38 oder 45 cm, Ziffernhöhe: 14,9 cm, Ziffernfarbe: schwarz, vielseitig einsetzbar, Stationstraining, Parcourstraining (Dribblingparcours), Passübungen, kognitives Training, Profiware

H = 30cm Art.Nr. 1748 nur € 32,90

H = 38cm Art.Nr. 1748 nur € 36,90  
H = 45cm Art.Nr. 1748 nur € 46,90



### Folienraket - mit Filzkante

Hochwertig, blasenfreies Verkleben von Folien/Stickern, Maße: 7x10 cm, Farbe: blau, beidseitig nutzbar, wetterbeständig, für Autofolie, Sichtschutzfolie, Sticker, Möbelfolierungen uvm., Profiware

Art.Nr. 3345 nur € 1,50



### Nummernhütchen für Pylonen - Set

Hochwertiges Nummernhütchen-Set (1-10), Outdoor-Qualität, Material: Nylon, geeignet für Pylonenhöhen: 30 und 38 cm, Ziffernfarbe: weiß, vielseitig einsetzbar, Stationstraining, Parcourstraining (Dribblingparcours), Passübungen, kognitives Training, Profiware

Einzel-Set Art.Nr. 1948 nur € 7,90  
10er Set Art.Nr. 1951 ab nur € 36,90



### GESCHENK-GUTSCHEIN zum Ausdrucken

Geschenkgutschein (DIN A4) im pdf-Format zum Ausdrucken. Auf dem Gutschein befindet sich ein Gutscheincode, den der 'Beschenkte' dann bei seinem Einkauf im Teamsportbedarf.de Shop ganz einfach einlösen kann. Sie haben die Wahl zwischen fünf Gutscheinwerten!

Art.Nr. 1966-1970 20,- / 50,- / 100,- / 200,- / 500,- €



### Handzähler

Material: Metall, Farbe: silber, Maße: ca. 46 x 40 mm, Zahlbereich: 0 - 9999, handlich, inkl. Tragebügel, innovatives Hilfsmittel für den Trainer, hochwertig verarbeitet

Art.Nr. 1572 nur € 2,90

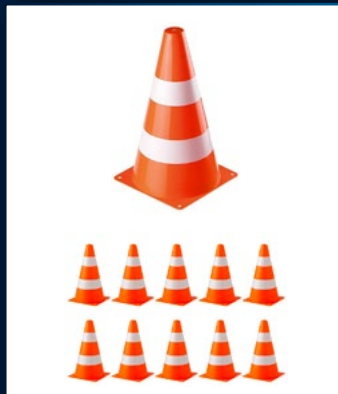

### Verkehrskegel - Höhe: 23 cm

Hochwertiger Markierkegel, in neonorange, ø: 25 cm, aus robustem Kunststoff, oben geschlossen, stapelbar, robust, vielseitig einsetzbar, z.B. auf Rasen-, Kunstrasen-, Hartplätzen oder in der Halle, Profiware

Einzel Art.Nr. 2865 nur € 1,50  
10er Set Art.Nr. 2872 nur € 12,90



### Verkehrskegel - Höhe: 52 cm

In neonorange, Maße Fuß: ca. 27x27 cm, Öffnung an der Spitze: ca. 2,5 cm, Gewicht: ca. 400 g, aus robustem Kunststoff, die weißen Streifen sind nicht reflektierend, oben geöffnet, stapelbar, robust, Profiware

Einzel Art.Nr. 3375 nur € 7,90  
10er Set Art.Nr. 3376 nur € 69,90



### Kiste für Trainingshilfen - 85 Liter

Hochwertig, ideales Verstauen und Transportieren Ihrer Trainingshilfen, Fassungsvermögen: 85 Liter, Maße: 60 x 40 x 42 cm, Farbe: grau, robustes Material (abwaschbar), wetterbeständig, Profiware

Art.Nr. 2769 nur € 24,90

Nahezu alle Artikel sind innerhalb von 24h versandfertig.  
Die Katalogpreise verstehen sich als unverbindliche Preisempfehlung des Herstellers, inkl. der gesetzlichen MwSt. Produkttechnische Änderungen und Preispassungen, die der Verbesserung des Produkts dienen, behalten wir uns vor. Alle aktuellen Produkte, inkl. der Preise gelten immer wie online angeboten.  
WEED-ID: 99635539





**Fußball - Schuhputzer**

Wetterfestes Metallgestell, Maße (LxBxH): ca. 50 x 30 x 20 cm, hochwertige Bürsten (austauschbar), kann fest montiert werden, mobiler Einsatz möglich, vielseitig einsetzbar, stabil und langlebig

Art.Nr. 1239 nur € 69,90



**Kegelhürden - Höhe: 23 cm**

Hochwertig, 1 bzw. 5 komplette Kegelhürden, Pylonenhöhe: ca. 23 cm, Lochhöhen: 8-14-20 cm, Stangenlänge: ca. 100 cm, Farbe Kegel: gelb, rot, blau oder grün, Farbe Stange: gelb, robuste Qualität

Einzel Art.Nr. 2758 nur € 5,90  
5er Set Art.Nr. 2759 nur € 24,90



**Kegelhürden - Höhe: 38 cm**

Hochwertig, 1 bzw. 5 komplette Kegelhürden, Pylonenhöhe: ca. 38 cm, Lochhöhen: 11-22-33 cm, Stangenlänge: ca. 100 cm, Farbe Kegel: gelb, rot, blau oder grün, Farbe Stange: gelb, robuste Qualität

Einzel Art.Nr. 2743 nur € 8,90  
5er Set Art.Nr. 2744 nur € 39,90



**Kegelhürden - Höhe: 52 cm**

Hochwertig, 1 bzw. 5 komplette Kegelhürden, Pylonenhöhe: ca. 52 cm, Lochhöhen: 12-24-36-48 cm, Stangenlänge: ca. 120 cm, Farbe Kegel: gelb, rot, blau oder grün, Farbe Stange: gelb, robuste Qualität

Einzel Art.Nr. 2741 nur € 16,90  
5er Set Art.Nr. 2742 nur € 79,90



**Leiterhürde - Höhe: 52 cm**

Hochwertig, 1 bzw. 5 komplette Leiterhürden, Pylonen: 2 Stück, Pylonenhöhe: je ca. 52 cm, Lochhöhen: 12-24-36-48 cm, Aufsteck-Kombi-Leitern: 2 Stück, max. Hürden-Höhe mit Leitern: 84 cm, Stangen: 1 Stück, Stangenlänge: ca. 1,20 m, Farben Kegel: gelb, rot, grün oder blau, Farbe Hürdenstange: gelb, robuste Qualität, Profifware

Einzel Art.Nr. 2745 nur € 22,90  
5er Set Art.Nr. 2746 nur € 109,90



**Ersatzleiter - Leiterhürden**

Für Hürdenhöhen bis max. 85 cm, geeignet für Lochkegel, Farbe: schwarz, hochwertig und robust

Art.Nr. 1392 nur € 2,90



**Tragetasche - Leiterhürden**

Hochwertig, ideales Verstauen von max. 5 kompletten Leiterhürden, strapazierfähiges Material (abwaschbar), 2 Tragegurte für bequemen Transport, sehr belastbar, Innenmaße: 120 x 30 x 30 cm (LxBxH), Farbe: schwarz

Art.Nr. 1337 nur € 12,90

Tagesaktuelle, oft deutlich günstigere Preise finden Sie in unserem Online-Shop [TeamSportbedarf.de](http://TeamSportbedarf.de)!

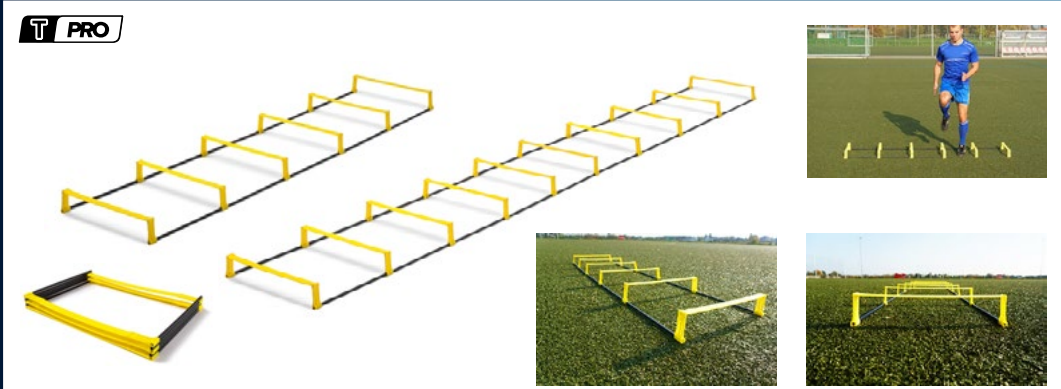

### T-PRO Hürdenleiter (klappbar)

**6 Sprossen:** aufklappbare Sprossen, Maße Koordinationsleiter: ca. 221 x 66 x 1 cm, Maße (flach): ca. 221 x 66 x 1 cm, Maße (ausgeklappt): ca. 221 x 50 x 10 cm, schnell zusammenfaltbar, einfacher Auf-/Abbau, sehr flexibel u. stabil, nahezu unkaputtbar, Farbe: schwarz-gelb, Profiqualität

**10 Sprossen:** aufklappbare Sprossen, Maße Koordinationsleiter: ca. 368 x 66 x 1 cm, Maße (flach): ca. 368 x 66 x 1 cm, Maße (ausgeklappt): ca. 368 x 50 x 10 cm, schnell zusammenfaltbar, einfacher Auf-/Abbau, sehr flexibel u. stabil, nahezu unkaputtbar, Farbe: schwarz-gelb, Profiqualität

Inkl. Tasche Art.Nr. 2273 nur € 14,90

Inkl. Tasche Art.Nr. 2361 nur € 19,90



### Hürden-Koordinationsleiter

46-teilig, inkl. Tragetasche, inkl. 18 Mini-Pylonen - H: 10 cm in rot, inkl. 27 Hürdenstangen - L: 50 cm in gelb, Maße insg.: ca. 2,50 x 1,00 x 0,5 m, in rot/gelb, sehr flexibel und stabil, vielseitig verwendbar, geeignet für Hartplatz, Rasenplatz oder Halle, Profiqualität

Art.Nr. 3810 nur € 49,90



### Trainingskarten „Hürdenleitern“

30 Workouts laminiert in DIN A5, perfekt für daheim, im Verein, im Fitnessstudio o. in Reha-räumen, Themen: Koordination, Schnelligkeit, Beweglichkeit Hüfte, Konzentration, Reaktions-schnelligkeit, Schrittlänge, usw.

Art.Nr. 2576 nur € 4,90



### T-PRO Bleistift (inkl. Clip)

Inkl. Metallclip, in schwarz, Maße: ca. 100 x 8 mm, aus Holz und Metall, mit Radiergummi, bequemes Schreiben, schlichtes Design, ideal für Trainer, Betreuer, Schiedsrichter usw.

Max. 1 Gratis-Bleistift je Bestellung

Art.Nr. 2707 **GRATIS**



### Torwart-Koordinationsleiter - flach

Hochwertig, Länge: 3,5 m, Breite: ca. 50 cm, 6 flache, verstellbare Sprossen, Farbe: gelb / rot, sehr flexibel und stabil, nahezu unkaputtbar, inkl. Tasche, geeignet für Hartplatz, Rasenplatz oder Halle, Profiqualität

Art.Nr. 2158 nur € 7,90



### Kreuz-Koordinationsleiter - flach

4x 2 m lange Koordinationsleitern, Auslegung in Kreuzform mittels Druckknöpfe, Breite: je ca. 50 cm, 4x 5 flache, variable Sprossen (4x4 Felder), verstellbare Sprossen, Farbe: schwarz/blau/grün/gelb/rot, sehr flexibel u. stabil, nahezu unkaputtbar, inkl. Tasche mit Tragegurte

Art.Nr. 2157 nur € 19,90



### T-PRO Koordinationsleiter

LxB: ca. 2,40 m x 40 cm, Stärke: ca. 4 mm, in schwarz/weiß, 6 flache Felder, schnell ausrollbar, einfacher Auf- u. Abbau, sehr flexibel, vielseitig einsetzbar, für Fitness, Ball- u. Kampfsportarten, uvm., nur barfuß o. mit geeigneten Hallenschuhen betreten, Profiqualität

Art.Nr. 2652 nur € 24,90

Nahezu alle Artikel sind innerhalb von 24h versandfertig.  
Die Katalogpreise verstehen sich als unverbindliche Preisempfehlung des Herstellers, inkl. der gesetzlichen MwSt. Produkttechnische Änderungen und Preispassungen, die der Verbesserung des Produktes dienen, behalten wir uns vor. Alle aktuellen Produkte, inkl. der Preise gelten immer wie online angeboten.  
WESEE-ID: 99635539



**Koordinationsleitern flach**

Hochwertige Trainingsleitern aus Kunststoff, flach und verstellbar, ca. 50 cm breit, inkl. Tasche!

Länge 4m	8 Sprossen	Art.Nr. 1164	nur € 9,90
Länge 6m	12 Sprossen	Art.Nr. 292	nur € 12,90
Länge 8m	16 Sprossen	Art.Nr. 402	nur € 15,90
Länge 12m	24 Sprossen	Art.Nr. 1017	nur € 19,90
	Tasche	Art.Nr. 2978	nur € 3,90

**Doppel-Koordinationsleitern**

Hochwertige Trainingsleitern aus Kunststoff, flach und verstellbar, ca. 100 cm breit, inkl. Tasche!

Länge 6m	24 Sprossen	Art.Nr. 1602	nur € 19,90
Länge 8m	32 Sprossen	Art.Nr. 1018	nur € 23,90
	Tragegriff	Art.Nr. 1381	nur € 3,90



**T-PRO Koordinationsleiter Hexagon**

Länge: 3 m, Breite: 55 cm, 6 flache Felder, schnell zusammenfaltbar, einfacher Auf- und Abbau, sehr flexibel und stabil, nahezu unkaputtbar, Farbe: gelb, inkl. Tragetasche, inkl. 5 schwarzen Clips, geeignet für Hartplatz, Rasenplatz oder Halle, Profiqualität

Art.Nr. 2126 nur € 18,90



**T-PRO Koordinationsleiter Quadrat**

Länge: ca. 2,50 m, Breite: 40 cm, Maße Quadrat: 40 x 40 cm, 6 flache Felder, schnell zusammenfaltbar, einfacher Auf- und Abbau, sehr flexibel und stabil, nahezu unkaputtbar, Farbe: gelb, inkl. Tragetasche, inkl. 10 schwarzen Clips, geeignet für Kunstrasen oder Halle, Profiqualität

Art.Nr. 2135 nur € 18,90



**Verbindungsclip**

Für T-PRO Koordinationsleiter (Hexagon+Quadrat) sehr flexibel und stabil, nahezu unkaputtbar, Farbe: schwarz, lässt sich leicht einsetzen und abnehmen, bieten sicheren Zusammenhalt der Glieder, Profiqualität

Art.Nr. 3500 nur € 0,30



**Agility - Koordinationskreuz**

Modernes Agility-Koordinationskreuz aus weichem belastbarem Kunststoff inkl. Tasche. Für ein spezielles Koordinations- und Sprungkrafttraining. Länge der Sprossen: je 42 cm, Breite je 3 cm, Sprossenfarben: rot, grün, blau, gelb

Art.Nr. 1097 nur € 6,90



**Sparsset - Koordinationsleiter 6m**

6 m lange und flache Koordinationsleiter, inklusive Tragegriff, und dazu passender Kartothek, mit 50 Trainingsübungen

Art.Nr. 1604 nur € 29,90



**GESCHENK-GUTSCHEIN per Post**

Sie erhalten einen DIN lang Geschenkgutschein. Auf dem Gutschein befindet sich ein Gutscheincode, den der „Beschenkte“ dann bei seinem Einkauf im Teamsportbedarf.de Shop ganz einfach einlösen kann. Sie haben die Wahl zwischen 4 Gutscheinwerten!

Art.Nr. 702 20,- / 50,- / 100,- / 200,- €

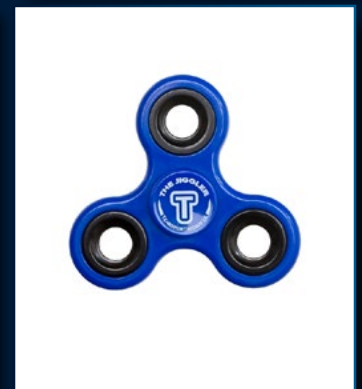

**Fidget Spinner - The Jiggler**

Mit Hochleistungskugellagern, extra lange Drehzeiten, aus Aluminium, Farbe: blau, ideal zur Stressbewältigung, Fokussierung sowie gegen Langeweile, klein u. kompakt, modernes Design, nicht für Kinder unter 3 Jahren. max. 1 Fidget Spinner je Bestellung

Art.Nr. 2311 GRATIS

Tagesaktuelle, oft deutlich günstigere Preise finden Sie in unserem Online-Shop Teamsportbedarf.de!

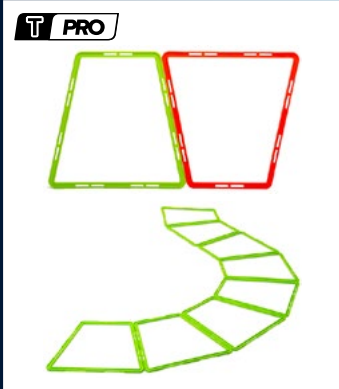

**T-PRO Agility Trapez - 2 Farben**  
 Länge: ca. 50 cm, Breite oben: 30 cm, Breite unten: 51 cm, sehr flexibel und stabil, nahezu unkaputtbar, Farben: neongrün oder orange, mit oder ohne Verbindungsclip verwendbar, Profiqualität

Art.Nr. 2773 **nur € 2,90**

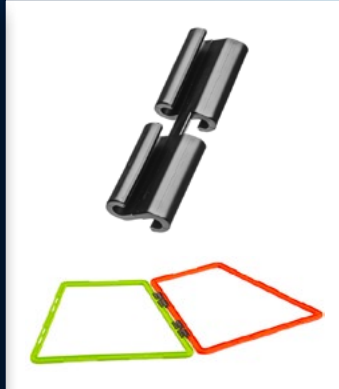

**Verbindungsclip - Agility Trapez**  
 Zum Verbinden der T-PRO Agility Trapeze, sehr flexibel und stabil, nahezu unkaputtbar, Farbe: schwarz, lässt sich leicht einsetzen und abnehmen, bieten sicheren Zusammenhalt der Trapez-Glieder, Profiqualität

Art.Nr. 2774 **nur € 0,30**



**Tasche - für T-PRO Agility Trapez**  
 Hochwertig, ideales Verstauen von T-PRO Agility Trapezen, Fassungsvermögen: ca. 8 Trapeze, strapazierfähiges Material (abwaschbar), 2 Tragegurte für bequemen Transport, sehr belastbar, Farbe: schwarz, Profifare

Art.Nr. 2775 **nur € 4,90**



**Tragegriff - T-PRO Agility Trapez**  
 Hochwertig, für 8-10 Agility Trapeze, praktischer Transport, Breite: ca. 27 cm, Ø: ca. 7 cm, Farbe: schwarz, mit Klettverschluss, fest vernähter Tragegriff, hochwertiges Material, robuste Qualität

Art.Nr. 2776 **nur € 1,90**

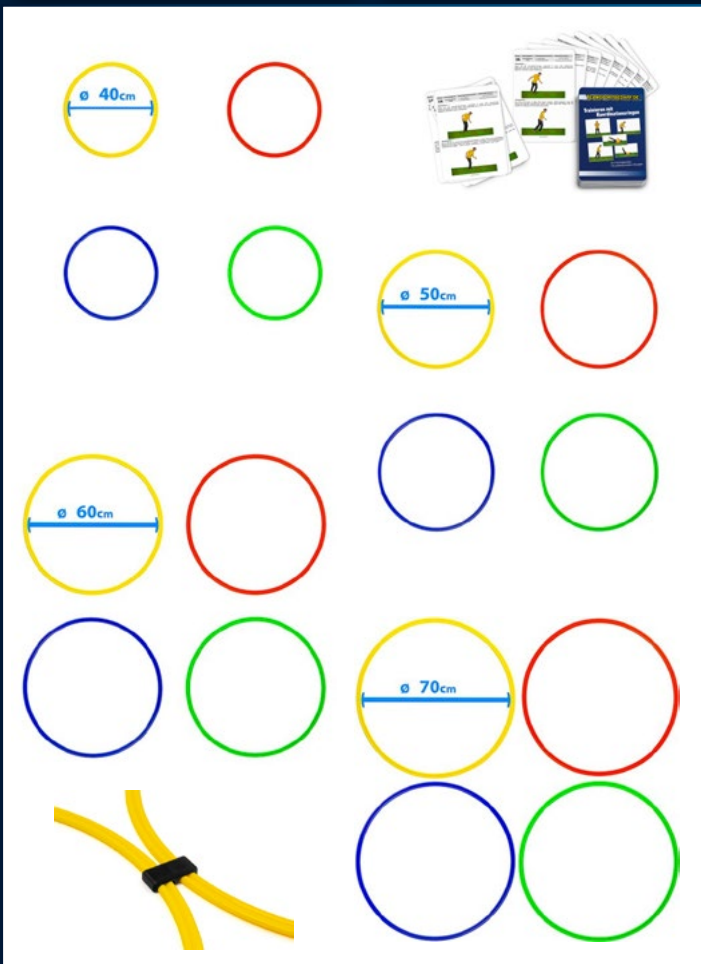

**Koordinationsringe - verschiedene Durchmesser**  
 Hochwertig, 4 Farben gelb, rot, blau und grün, Ø: 40 / 50 / 60 / 70 cm, Material: flacher, robuster Kunststoff, Profifare

Ø 40 cm Art.Nr. 2836 <b>nur € 1,50</b>	Ø 70 cm Art.Nr. 2839 <b>nur € 3,00</b>
Ø 50 cm Art.Nr. 2837 <b>nur € 2,00</b>	Verbindungsclip Art.Nr. 3130 <b>nur € 0,90</b>
Ø 60 cm Art.Nr. 2838 <b>nur € 2,50</b>	Trainingskarten Art.Nr. 2479 <b>nur € 4,90</b>



**Tasche - für Koordinationsringe**  
 Fassungsvermögen: 15 Ringe, strapazierfähig u. abwaschbar, 2 Tragegurte

Ø 40 cm Art.Nr. 1336 <b>nur € 6,90</b>
Ø 50 cm Art.Nr. 2869 <b>nur € 7,90</b>
Ø 60 cm Art.Nr. 2870 <b>nur € 8,90</b>
Ø 70 cm Art.Nr. 2871 <b>nur € 9,90</b>



**Scheibenfuß - Koordinationsringe**  
 Hochwertig, für Koordinationsringe (Ø 40-50-60-70 cm), Gewicht: ca. 3,5 kg, Höhe: ca. 5 cm, Ø ca. 30 cm, in schwarz, aus Gummi, Einsatzbereich: Rasen-, Hart-, Kunstrasenplatz + Halle, im Hundesport einsetzbar, Preis bezieht sich auf je einen Scheibenfuß ohne Koordinationsring!

Profifare Art.Nr. 3197 **nur € 12,90**



**12er Set Koordinationsringe + Tasche**  
 4x gelb, 4x rot und 4x blau, Ø: ca. 45 cm, Material: flacher, robuster Kunststoff, inkl. Tasche, hochwertig, Profifare

Art.Nr. 1357 **nur € 16,90**



**Tragegriff - für Koordinationsringe**  
 Hochwertig, für 10-15 Koordinationsringe, praktischer Transport, Breite: ca. 27 cm, Ø: ca. 7 cm, Farbe: schwarz, mit Klettverschluss, fest vernähter Tragegriff, hochwertiges Material, robuste Qualität

Art.Nr. 2772 **nur € 1,90**

Nahezu alle Artikel sind innerhalb von 24h versandfertig.  
 Die Katalogpreise verstehen sich als unverbindliche Preisempfehlung des Herstellers, inkl. der gesetzlichen MwSt. Produkttechnische Änderungen und Preispassungen, die der Verbesserung des Produkts dienen, behalten wir uns vor. Alle aktuellen Produkte, inkl. der Preise gelten immer wie online angeboten.  
 WEED-ID: 99635539

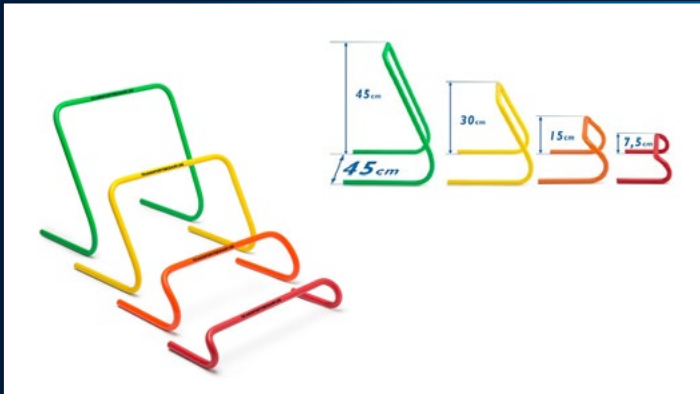

**Minihürden - Breite: 45 cm (4 Höhen)**

Breite: 45 cm, Höhen: 7,5 cm (rot), 15 cm (orange), 30 cm (gelb), 45 cm (grün), Material: flexibles und robustes PVC, Profiware

H= 7,5 cm Art.Nr. 1921 nur € 3,90  
 H= 15 cm nur € 4,90  
 H= 30 cm nur € 5,90  
 H= 45 cm nur € 6,90

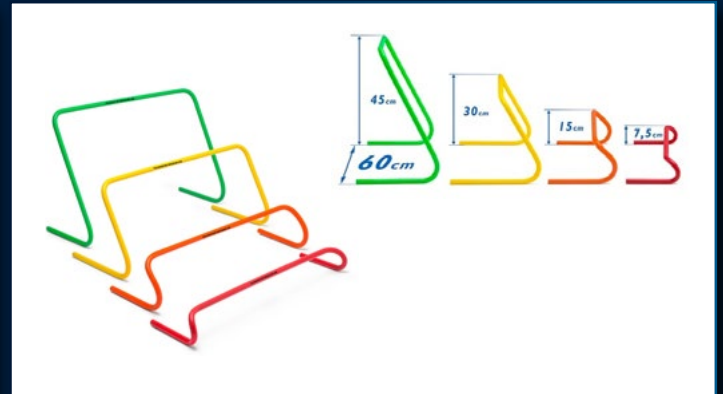

**Minihürden - XXL-Breite: 60 cm (4 Höhen)**

Breite: 60 cm, Höhen: 7,5 cm (rot), 15 cm (orange), 30 cm (gelb), 45 cm (grün), Material: flexibles und robustes PVC, Profiware

H= 15 cm nur € 4,90  
 H= 30 cm nur € 5,90

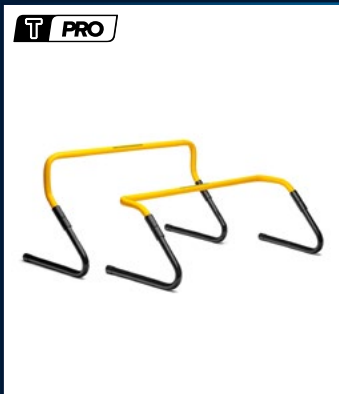

**T-PRO Minihürde (höhenverstellbar)**

Höhenverstellbar (20 - 30 cm), Breite: 60 cm, hochwertiges Material, Farbe: gelb/schwarz, ideal für Koordinations-, Sprint-, Sprung- und Agilitytraining, robuste Qualität

Art.Nr. 2589 nur € 6,90

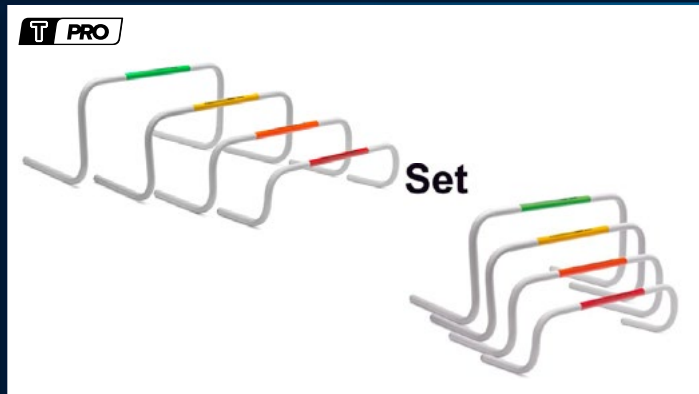

**T-PRO Minihürde Bounce-Back**

Richtet sich selbst wieder auf, mehrere Höhen verfügbar (20 cm, 25 cm, 20 cm und 35 cm), Breite: 65 cm, hochwertiges Material, in weiß, ideal für Koordinations-, Sprint-, Sprung- und Agilitytraining, robuste Qualität

Einzeln Art.Nr. 2638 ab nur € 6,90  
 4er Set Art.Nr. 2639 nur € 29,90



**Tragetasche - 20 Minihürden**

Hochwertig, max. Fassungsvermögen: 20 Minihürden, für Minihürden bis max. 40 cm Höhe und max. 50 cm Breite, strapazierfähiges Material (abwaschbar), 2 Tragegurte für bequemen Transport, Farbe: schwarz

Art.Nr. 1074 nur € 1,90

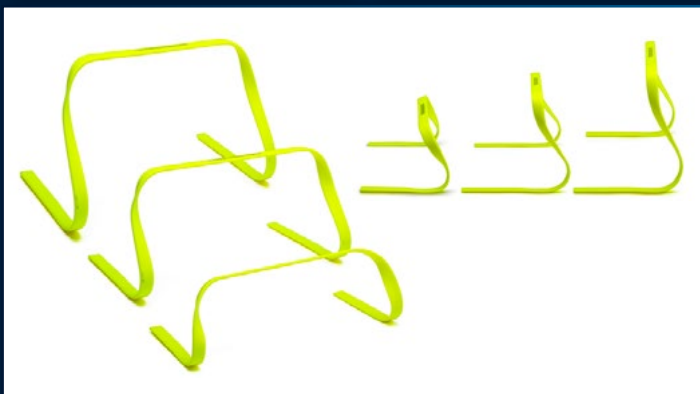

**Minihürde Flex - 3 Höhen**

3 Höhen verfügbar (15 cm, 23 cm und 30 cm), Breite: ca. 47 cm, hochwertiges Material, Farbe: neongrün, Flex-Funktion (biegsam), ideal für Koordinations-, Sprint-, Sprung- und Agilitytraining, robuste Qualität, elegantes, modernes Design, Profiware

15 cm Art.Nr. 2629 nur € 2,90  
 23 cm Art.Nr. 2629 nur € 3,90  
 30 cm Art.Nr. 2629 nur € 4,90



**6er Set Minihürde Flex - 3 Höhen**

Inkl. Tragegriff, Anzahl: 6 Stück, 3 Höhen: 15 cm, 23 cm und 30 cm, Breite: ca. 47 cm, Farbe: neongrün, hochwertiges Material, Flex-Funktion (biegsam), ideal für Koordinations-, Sprint-, Sprung- und Agilitytraining, robuste Qualität, elegantes, modernes Design, Profiware

Art.Nr. 3063 ab nur € 16,90



**Mehrwegbecher (0,3l)**

Von TeamSportbedarf.de, hochwertig verarbeitet, in transparent, Inhalt: 300 ml, aus: Kunststoff, modernes hochwertiges Design, spülmaschinenfest, wiederverwendbar, umweltfreundlich, stapelbar

Max. 1 Gratis-Logobecher je Bestellung!  
 Art.Nr. 3138 **GRATIS**

Tagesaktuelle, oft deutlich günstigere Preise finden Sie in unserem Online-Shop [TeamSportbedarf.de](http://TeamSportbedarf.de)!



### Tragegriff - für Hürden

Hochwertiger Hürdenträger, für 8-10 Minihürden, praktischer Transport, Breite: ca. 27 cm, Ø: ca. 7 cm, Farbe: schwarz, mit Klettverschluss, fest vernähter Tragegriff, hochwertiges Material, robuste Qualität

Art.Nr. 2636 **nur € 1,90**



### Minihürden - Höhe: 40 cm

Höhe: 40 cm, Breite: 50 cm, Farbe: gelb, variabel, Profiware

**Einzeln** Art.Nr. 1103 **nur € 3,90**  
**5er Set** Art.Nr. 1104 **nur € 23,90**

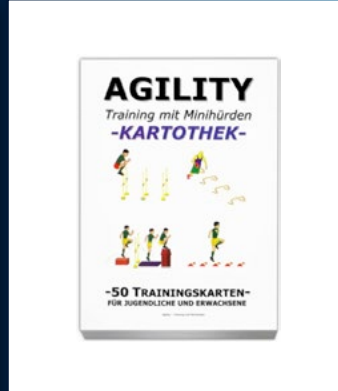

### Kartothek - Minihürden

50 Fußball-Trainingskarten, mit Trainingsübungen auf stabilem Karton, in DIN A6 Größe. Schwerpunkt: Aufwärmübungen, Training mit Kombihürden, Training mit Kegelhürden, Training mit flexiblen Hürden, Parcours-Training, Koordinationsschulung, Geschicklichkeit t.v.m.

Art.Nr. 1066 **nur € 4,90**



### Kartothek - Kopfballtraining

50 Fußball-Trainingskarten, mit Trainingsübungen auf stabilem Karton, in DIN A6 Größe. Schwerpunkt: Schulung des Kopfballspiels für Jugendliche und Erwachsene. Diese innovativen Trainingsübungen sind nicht im Handel erhältlich, sondern nur bei uns!

Art.Nr. 1098 **nur € 4,90**



### Trainingshilfen Set (klein) - Minihürden

10x Lochkegel in rot - Höhe: 38 cm, 5x Hürdenstangen - Länge: 1 m, 6x Minihürde Flex - Höhe: 15 cm, 6x Minihürde Flex - Höhe: 23 cm, T-PRO Minihürde Bounce-Back - Höhe 20 cm, T-PRO Minihürde Bounce-Back - Höhe 25 cm, T-PRO Minihürde Bounce-Back - Höhe 30 cm, T-PRO Minihürde Bounce-Back - Höhe 35 cm, Tragegriff - für Hürden (Hürdenträger), Trainingskartothek - "Training mit Minihürden"

Art.Nr. 2760 **nur € 119,90**

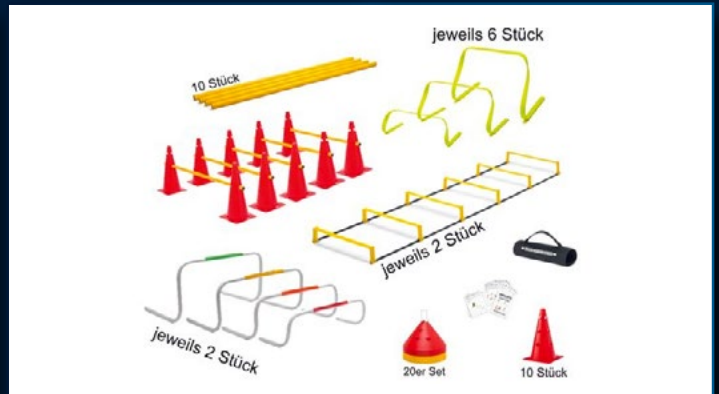

### Trainingshilfen Set (groß) - Minihürden

10x Lochkegel in rot - Höhe: 38 cm, 10x Hürdenstangen - Länge: 1 m, 6x Minihürde Flex - Höhe: 15 cm, 6x Minihürde Flex - Höhe: 23 cm, 2x T-PRO Minihürde Bounce-Back - Höhe 20 cm, 2x T-PRO Minihürde Bounce-Back - Höhe 25 cm, 2x T-PRO Minihürde Bounce-Back - Höhe 30 cm, 2x T-PRO Minihürde Bounce-Back - Höhe 35 cm, Jumbo Lochhauben - Markierhauben Set (20 Stück), 2x T-PRO Hürdenleiter (klappbar) - 6 Sprossen, Tragegriff - für Hürden (Hürdenträger), Trainingskartothek - "Training mit Minihürden"

Art.Nr. 2761 **nur € 224,90**

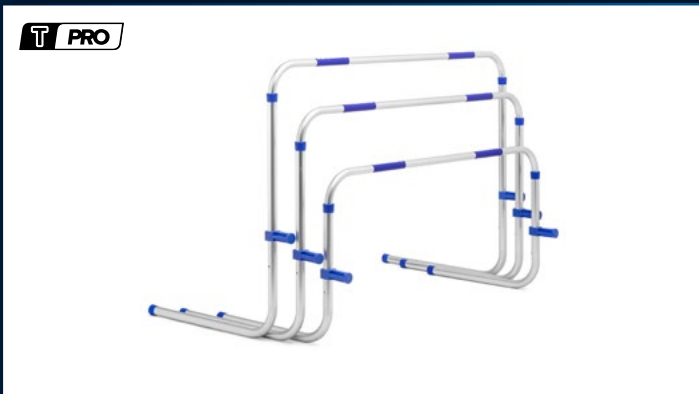

### T-PRO - Returnhürde

Moderne Returnhürden aus Aluminium, selbstständiges Wiederaufrichten nach dem Umfallen, je in 7 Stufen verstellbar, geeignet für Torwart- o. allgemeines Sprungtraining, stabil, sehr leicht u. flexibel einsetzbar, klappbare Füße, platzsparend, Profiware

Mini 78x40-60cm, 1,5kg	Einzeln	Art.Nr. 2049	<b>nur € 32,90</b>
	5er Set		<b>nur € 154,90</b>
Midi 82x55-94cm, 2,0kg	Einzeln		<b>nur € 36,90</b>
	5er Set		<b>nur € 174,90</b>
Maxi 85x66-106cm, 2,4kg	Einzeln		<b>nur € 42,90</b>
	5er Set		<b>nur € 204,90</b>



### T-PRO Tasche für Returnhürden

Hochwertig, Größen: Mini (87x51x22 cm), Midi (92x64x22 cm) und Maxi (96x75x22 cm), hochwertig verarbeitet, strapazierfähiges Material (abwaschbar), max. Fassungsvermögen: 5 Returnhürden, Schultergurt für bequemen Transport, Sichtfenster für Beschriftungen, Farbe: schwarz, Profiware

Mini	Art.Nr. 2572	<b>nur € 7,90</b>	Midi	Art.Nr. 2572	<b>nur € 8,90</b>
			Maxi		<b>nur € 9,90</b>

Nahezu alle Artikel sind innerhalb von 24h versandfertig.  
Die Katalogpreise verstehen sich als unverbindliche Preisempfehlung des Herstellers, inkl. der gesetzlichen MwSt. Produkttechnische Änderungen und Preispassungen, die der Verbesserung des Produktes dienen, behalten wir uns vor. Alle aktuellen Produkte, inkl. der Preise gelten immer wie online angeboten.  
WEEEE-ID: 99635539

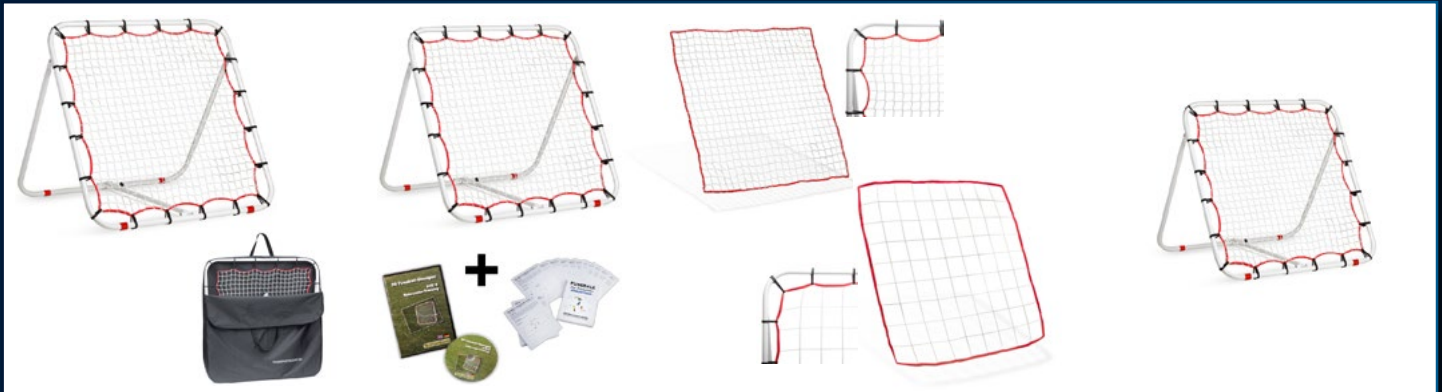

**Rebouncer (Rückprallwände)**

**Rebouncer 1,10 x 1,10 m**  
 Fixierstange für das Feststellen der Winkel, Antirutsch-System, Einsatz: Rasen, Kunstrasen Halle, ca. 1,10 m x 1,10 m, stabiler Metallrahmen, hochwertiges Prallnetz  
 Art.Nr. 289 **nur € 89,90**  
 Tasche Art.Nr. 1672 **nur € 24,90**

**Rebouncer - inkl. DVD u. Kartothek**  
 Rebouderwand (Art.Nr. 289) inklusive DVD - „Training mit dem Rebouder“ (56 Trainingsbeispiele) und Trainingskartothek „Der Rebouder“ (50 Trainingseinheiten)  
 Art.Nr. 1134 **nur € 99,90**

**Rebouncer - Ersatznetz**  
**Variante A:** normale Maschenweite ca. 4 cm (normales Training von Spielern und Torwart)  
**Variante B:** größere Maschenweite ca. 10 cm (Fortgeschrittene, Ball prallt unberechenbarer)  
 Art.Nr. 1388 **nur € 15,90**

**Rebouncer 88 x 88 cm**  
 Fixierstange für das Feststellen der Winkel, Antirutsch-System für festen Halt, einsetzbar auf Rasen, Kunstrasen und in der Halle, aus stabilem Metallrahmen, hochwertiges Prallnetz, absolute Profiware mit super Pralleffekt.  
 Art.Nr. 2590 **nur € 79,90**



**Rebouncerwand - Rebouder-Turm**  
**Große Rebouderwand**  
 Netz aus dünnen Bungeeseilen, Netz farblich unterteilt, Maße (B) 3,60 m x (H) 1,80 m, komplett mit Gestell, Netz und Halterung, schneller Auf- und Abbau  
 Art.Nr. 528 **nur € 99,90**

**Ersatznetz - 3,60 x 1,80 m**  
 Art.Nr. 1727 **nur € 16,90**  
**Spanngummi - 5er Set**  
 Art.Nr. 1342 **nur € 4,90**



**Rutschschutz - für Rebouder**  
 Ca. 50 x 22 cm, Gewicht: ca. 9 kg, in schwarz, aus Gummi, geeignet für: Rebouder 110 x 110 m, XXL Rebouder 1,80 x 2,50 m, Rebouder Cube 110 x 110 x 110 m und große Rebouder Wand 3,60 x 1,80 m, sicherer Stand, gegen Wegrutschen, 2 praktische Tragegriffe  
 Art.Nr. 2145 **nur € 29,90**

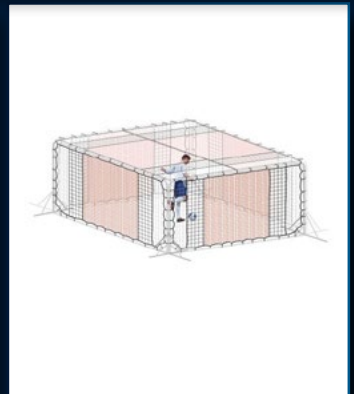

**Rebouncer Käfig XL**  
 360 x 360 x 180 cm, stabiler Metallrahmen und hochwertiges Prallnetz, 4-Seiten je 360 x 180 cm (B x H), inkl. 2-teiliges Dach-Netz, kann von innen und außen bespielt werden, fester Halt, einsetzbar auf Rasen und Kunstrasen, ideal für Ihren Garten, absolute Profiware mit super Pralleffekt  
 Art.Nr. 3052 **nur € 299,90**



**2-Seiten Rebouder - 1,10 x 1,10 m**  
 Ideal für Partnerübungen, Fixierstange für das Feststellen der Winkel, Antirutsch-System für festen Halt, einsetzbar auf Rasen, Kunstrasen und in der Halle, Maße: ca. 1,10 x 1,10 m (B x H), stabiler Metallrahmen und hochwertiges Prallnetz, absolute Profiware mit super Pralleffekt  
 Art.Nr. 2891 **nur € 99,90**  
 Tasche Art.Nr. 2957 **nur € 24,90**

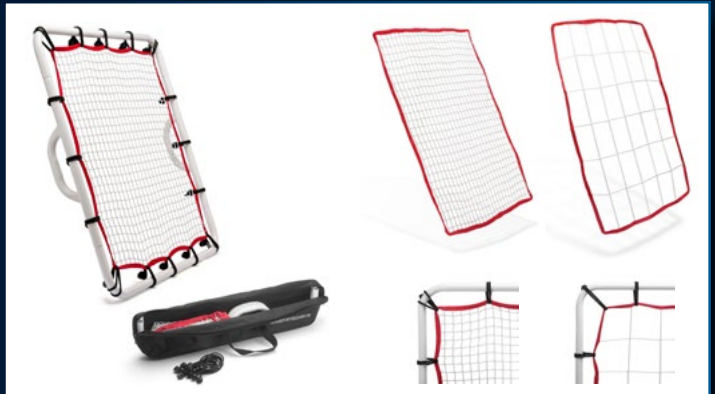

**Torwart-Rebouder**  
**Torwart-Rebouder - super Pralleffekt**  
 Maße: ca. 80 x 80 cm (BxH), stabiler Metallrahmen, hochwertiges Prallnetz (Maschenweite ca. 2 cm), Gewicht: nur ca. 3 kg (sehr handlich), absolute Profiware  
 Art.Nr. 1274 **nur € 29,90**  
 Tasche Art.Nr. 1700 **nur € 12,90**  
**Torwart-Rebouder - Ersatznetz**  
**Variante A:** normale Maschenweite ca. 4 cm (normales Training von Spielern und Torwart)  
**Variante B:** größere Maschenweite ca. 10 cm (Fortgeschrittene, Ball prallt unberechenbarer)  
 Art.Nr. 1389 **nur € 13,90**

Tagesaktuelle, oft deutlich günstigere Preise finden Sie in unserem Online-Shop [TeamSportbedarf.de](http://TeamSportbedarf.de)!



**T-PRO Ball Reflector**  
 Maße: 40 x 40 cm (B x H), Material: elastischer Kunststoff, genaues Abprallen durch handliches Design, nur ca. 3 kg (sehr handlich), absolute Profiware mit optimalem Pralleffekt  
 Art.Nr. 2225 **nur € 39,90**



**Prallwand (Passtrainer)**  
 Rückprallwand (Passtrainer), inkl. 2 Wassertanks auf der Rückseite (sorgen für Stabilität), einsetzbar auf Rasen, Kunstrasen und in der Halle, Maße: ca. 100 x 60 cm (B x H), Material: Kunststoff, absolute Profiware mit super Pralleffekt  
 Art.Nr. 2391 **nur € 249,90**



**T-PRO BallDeflector (kantig)**  
 Abfälscher, geeignet für Torwart- und Passtraining, Maße: 800 x 250 mm, Höhe: 70 mm, Farbe: schwarz, hochwertig verarbeitet, sehr robust, Profiware  
 Art.Nr. 2677 **nur € 17,90**



**T-PRO Dribbelbrille - Heads Up**  
 Verhindert jeglichen Blick nach unten, verbessert Reaktionszeit gegenüber Abwehrspielern, steigert Selbstvertrauen auf dem Spielfeld, Material: Kunststoff, verstellbarer, elastischer Riemen, weiche, flexible Plastikfassung, bequemer Tragekomfort, hochwertig, Profiware  
 Art.Nr. 2203 **nur € 2,50**



**Augenklappe**  
 Verbessert Reaktionszeit gegenüber Abwehrspielern, steigert Selbstvertrauen, fördert Spielfähigkeit u. Spielintelligenz, 2 Größen: Kinder u. Erwachsene, in schwarz, verstellbarer elast. Gummibünd, weiches, gepolstertes Kissen, bequemer Tragekomfort, hochwertig, Profiware  
 Art.Nr. 2303 **ab nur € 0,70**



**Ziel-Torbögen - eckig**  
 Breite: ca. 40 cm, Höhe: ca. 60 cm, Farbe: gelb, Material: robustes PVC, Erdspieße aus Metall inkl. Schutzkappen, ideal für Pass- und Techniktraining, Profiware  
 Art.Nr. 2018 **nur € 7,90**



**Standfuß - für Ziel-Torbogen**  
 Hochwertig, Maße: ca. 31 x 12 x 7 cm, Gewicht: ca. 1050 g, Farbe: schwarz, Material: stabiles und robustes PVC, Einsatzbereich: Hart-, Kunstrasenplatz + Halle, Preis bezieht sich auf 1 Standfuß ohne Ziel-Torbogen, Profiware  
 Art.Nr. 2213 **nur € 4,90**



**Slalomstange - 160 cm**  
 Hochwertig, Länge: 160 cm, 6 Farben: orange, blau, rot, gelb, neongrün und neongelb, ø 25 mm, inkl. Schutzkappe, aus stabilem und robustem PVC, Profiware  
 Einzeln Art.Nr. 1919 **nur € 3,10**  
 10er Set Art.Nr. 1920 **nur € 29,90**



**T-PRO Tasche - Slalomstangen 160 cm**  
 Maße: 175 x 13,5 cm, hochwertig verarbeitet, strapazierfähiges Material (abwaschbar), für Stangen bis zu 160 cm Länge, fasst max. 20 Stangen, 2 Tragegurte für bequemen Transport, Farbe: schwarz, Profiware  
 Art.Nr. 2421 **nur € 11,90**



**T-PRO Tasche - Slalomstangen**  
 Maße: 175 x 10,5 cm, hochwertig verarbeitet, strapazierfähiges Material (abwaschbar), geeignet für Stangen bis zu 160 cm Länge, max. Fassungsvermögen: 10 Stangen, 2 Tragegurte für bequemen Transport, Farbe: schwarz, Profiware  
 Art.Nr. 2133 **nur € 9,90**



**T-PRO Tasche - Slalomstangen 160 cm**  
 Maße: ca. 85 x 10,5 cm, hochwertig verarbeitet, strapazierfähig u. abwaschbar, geeignet für Slalomstangen bis zu 160 cm Länge (2-teilig), max. Fassungsvermögen: 10 Stangen, 2 Tragegurte für bequemen Transport, Sichtfenster für Beschriftungen, in schwarz, Profiware  
 Art.Nr. 2794 **nur € 8,90**



**Slalomstangen - 170 cm**  
 Hochwertig, Länge: 170 cm, 5 Farben: blau, gelb, pink, weiß oder schwarz, ø 32 mm, Zubehör: inkl. Schutzkappe, Material: stabiles und robustes PVC  
 Einzeln Art.Nr. 1398 **nur € 3,50**  
 10er Set Art.Nr. 1396 **nur € 32,90**

Nahezu alle Artikel sind innerhalb von 24h versandfertig.  
 Die Katalogpreise verstehen sich als unverbindliche Preisempfehlung des Herstellers, inkl. der gesetzlichen MwSt. Produkttechnische Änderungen und Preispassungen, die der Verbesserung des Produktes dienen, behalten wir uns vor. Alle aktuellen Produkte, inkl. der Preise gelten immer wie online angeboten.  
 WEEE-ID: 99635539





**T-PRO Tasche - Slalomstangen 170 cm**  
 Maße: ca. 100 x 18 cm, hochwertig verarbeitet, strapazierfähig u. abwaschbar, geeignet für Slalomstangen bis zu 170 cm Länge (2-teilig), max. Fassungsvermögen: 10 Stangen, 2 Tragegurte für bequemen Transport, Sichtfenster für Beschriftungen, in schwarz, Profiware  
 Art.Nr. 3804 nur € 9,90



**Tasche - Slalomstangen 180 cm**  
 Hochwertig, max. Fassungsvermögen: 30 Stangen, geeignet für Stangen bis zu 180 cm Länge, strapazierfähiges Material (abwaschbar), 2 Tragegurte für bequemen Transport, Farbe: schwarz, Profiware  
 Art.Nr. 1073 nur € 10,90



**Vereinslogo Sticker - Slalomstangen**  
 Hochwertige Klebesticker, Maße: ca. 2 - 4 cm, Material: Folie, Farbe: auf Wunsch, für Slalomstangen mit Ø 25 / 32 mm, stark haftend, wittertauglich, indoor und outdoor geeignet, Mindestbestellmenge: 10 Sticker, Profiware.  
 Kontakt: grafik@teamsportbedarf.de  
 Art.Nr. 3745 ab nur € 1,00

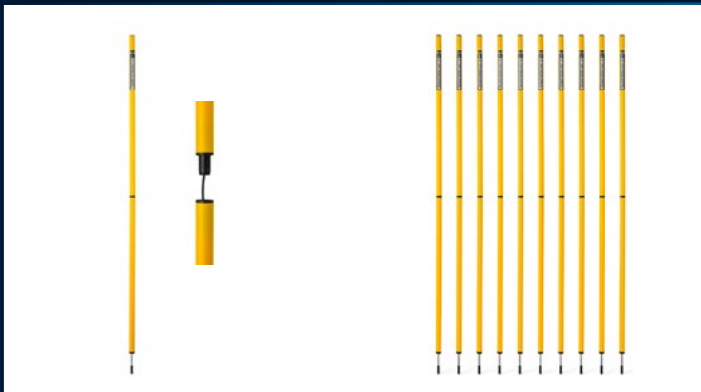

**Slalomstange 160 cm - 2-teilig**  
 Hochwertig, Länge: 160 cm, Ø: 25 mm, in gelb, in 2 Hälften zerlegbar, robustes PVC-Schraubgewinde, vereinfachter Transport, inkl. Schutzkappe, aus stabilem und robustem PVC, Profiware  
 Einzeln Art.Nr. 2688 nur € 3,70    10er Set Art.Nr. 2690 nur € 34,90

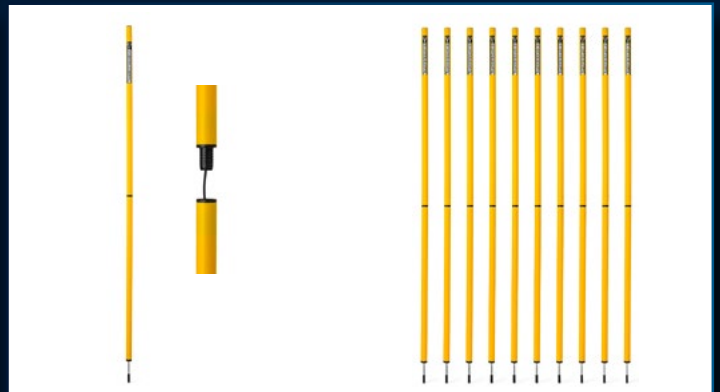

**Slalomstange 170 cm - 2-teilig**  
 Hochwertig, Länge: 170 cm, Ø: 32 mm, in gelb, in 2 Hälften zerlegbar, robustes PVC-Schraubgewinde, vereinfachter Transport, inkl. Schutzkappe, aus stabilem und robustem PVC, Profiware  
 Einzeln Art.Nr. 2689 nur € 5,90    10er Set Art.Nr. 2691 nur € 49,90

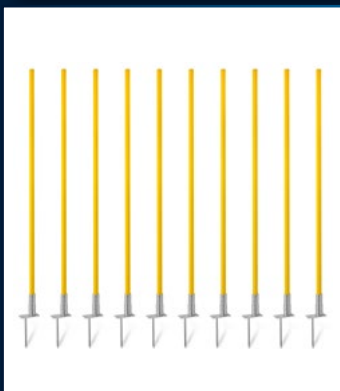

**Slalomstangen mit Knickgelenk**  
 Stückzahl: 10 Stangen + 10 Kippfüße, Farbe: gelb (Stangen) und silber (Kippfüße), Länge: 120 cm, Ø: 25 mm, Material (Stangen): stabiles und robustes PVC, Material (Kippfüße): Metall  
 Art.Nr. 1227 nur € 69,90



**Slalomstangen-Tuch - 4 Farben**  
 Elastischer Lycra Stoff, Maße: ca. 45 x 45 cm (LxB), geeignet für: Slalomstangen (Ø 25-32 mm), Farben: blau, rot, weiß oder pink, Einsatzgebiete: Dribbling-Parcours, Gegner-Simulation  
 Art.Nr. 2038 je nur € 2,90



**Tragegurt - für Slalomstangen**  
 Hochwertig, max. Fassungsvermögen: 20 Stangen, geeignet für Slalom- und Hürdenstangen bis zu 180 cm Länge, strapazierfähiges Material (abwaschbar), mit Klettverschluss, bequemer Transport, Farbe: schwarz, Profiware  
 Art.Nr. 2846 nur € 4,90

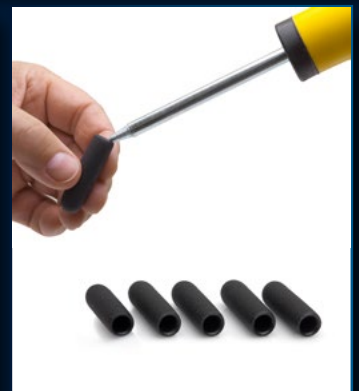

**Schutzkappen - 5er Set**  
 Hochwertige Schutzkappen für Slalomstangen, Einfach auf die Spitze aufstecken und vor Verletzungen schützen, Farbe: schwarz, Material: Gummi  
 Art.Nr. 1339 nur € 1,50

Tagesaktuelle, oft deutlich günstigere Preise finden Sie in unserem Online-Shop Teamsportbedarf.de!



### Tasche für Standfüße

Hochwertig, Fassungsvermögen: 12 Stück, sehr belastbar (ca. 40 kg), große Öffnung am Hauptfach, strapazierfähiges Material (abwaschbar), 4 Tragegurte für bequemen Transport, Farbe: schwarz, Profifare

Art.Nr. 1174 nur € 14,90



### Standfuß für Slalomstangen ø 25 mm

Hochwertig, Gewicht: ca. 400 g, Farbe: gelb, Material: stabiles und robustes PVC, Einsatzbereich: Hart-, Kunstrasenplatz + Halle, ø der passenden Slalomstange: 25 mm, Preis: bezieht sich auf je einen Standfuß ohne Stange!, Profifare

Art.Nr. 2335 nur € 5,90

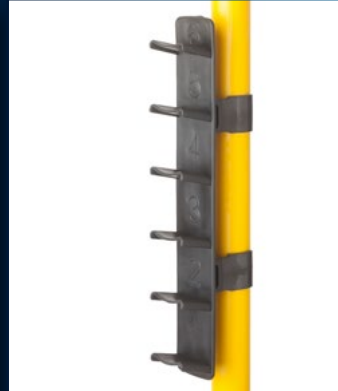

### Hürdenleiter für Slalomstangen

Für Stangen mit ø 25 / 30 mm, einfach an die Stangen anklicken, 6 versch. Höhen auflegbar, in schwarz, hochwertig und robust

ø 25 mm Art.Nr. 1480 nur € 2,50  
ø 30 mm Art.Nr. 1479 nur € 2,50



### GESCHENK-GUTSCHEIN per Post

Sie erhalten einen DIN lang Geschenkgutschein. Auf dem Gutschein befindet sich ein Gutscheincode, den der „Beschenkte“ dann bei seinem Einkauf im Teamsportbedarf.de Shop ganz einfach einlösen kann. Sie haben die Wahl zwischen 4 Gutscheinwerten!

Art.Nr. 702 20,- / 50,- / 100,- / 200,- €



### Hürdenstangen

Hochwertige Hürdenstangen in verschiedenen Längen, ø: 2,5 cm, Farbe: gelb, sehr belastbar, vielseitig einsetzbar, Profifare

Länge 1,0 m Art.Nr. 1050 nur € 2,00  
Länge 1,2 m Art.Nr. 1169 nur € 2,50  
Länge 1,7 m Art.Nr. 1587 nur € 3,50



### Hürdenstangen - Länge: 50 cm

Hochwertige Hürdenstangen (Slalomstangen), Länge: 50 cm, ø: 25 mm, Farbe: gelb, sehr belastbar, vielseitig einsetzbar, Profifare

Einzel Art.Nr. 2264 nur € 1,50

### Tasche für Hürdenstangen

Für Hürdenstangen mit einer Länge von max. 50 cm, max. Fassungsvermögen: 10 - 15 Hürdenstangen, 2 Tragegurte für bequemen Transport, strapazierfähiges Material (abwaschbar), sehr belastbar, Farbe: rot, Profifare

Art.Nr. 2314 nur € 3,90



### Hürdenstangen (2-teilig) - 170 cm

Hochwertig, Länge: 170 cm, ø: 25 mm, Farbe: gelb, in 2 Hälften zerlegbar, robustes PVC, Schraubgewinde, vereinfachter Transport, sehr belastbar, vielseitig einsetzbar, Profifare

Art.Nr. 2687 nur € 3,90  
T-PRO Tasche Art.Nr. 3414 nur € 7,90

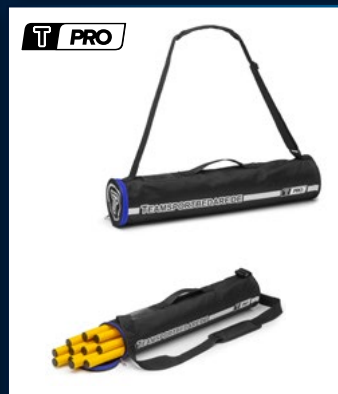

### T-PRO Tasche Hürdenstangen 50 cm

2 Größen (10 Stangen & 20 Stangen), hochwertig verarbeitet, strapazierfähiges Material (abwaschbar), für Stangen bis zu 50 cm Länge, inkl. Sichtfenster für Beschriftungen, 2 Tragegurte, in schwarz, Profifare

10 Stangen Art.Nr. 2579 nur € 5,90  
20 Stangen Art.Nr. 2580 nur € 6,90



### T-PRO Tasche Hürdenstangen 100 cm

2 Größen (10 Stangen & 20 Stangen), hochwertig verarbeitet, strapazierfähiges Material (abwaschbar), für Stangen bis zu 100 cm Länge, inkl. Sichtfenster für Beschriftungen, 2 Tragegurte, in schwarz, Profifare

10 Stangen Art.Nr. 2580 nur € 7,90  
20 Stangen Art.Nr. 2581 nur € 8,90

Nahezu alle Artikel sind innerhalb von 24h versandfertig.  
Die Katalogpreise verstehen sich als unverbindliche Preisempfehlung des Herstellers, inkl. der gesetzlichen MwSt. Produkttechnische Änderungen und Preispassungen, die der Verbesserung des Produktes dienen, behalten wir uns vor. Alle aktuellen Produkte, inkl. der Preise gelten immer wie online angeboten.  
WEED-ID: 99635539



**T-PRO Tasche Hürdenstangen 120 cm**

In 2 Größen erhältlich (10 Stangen & 20 Stangen), hochwertig verarbeitet, strapazierfähiges Material (abwaschbar), für Stangen bis zu 120 cm Länge, inkl. Sichtfenster für Beschriftungen, 2 Tragegurte, Farbe: schwarz, Profware  
 10 Stangen Art.Nr. 2581 **nur € 8,90**  
 20 Stangen **nur € 9,90**



**T-PRO Tasche Hürdenstangen 170 cm**

In 2 Größen erhältlich (10 Stangen & 20 Stangen), hochwertig verarbeitet, strapazierfähiges Material (abwaschbar), für Stangen bis zu 170 cm Länge, inkl. Sichtfenster für Beschriftungen, 2 Tragegurte, Farbe: schwarz, Profware  
 10 Stangen Art.Nr. 2582 **nur € 10,90**  
 20 Stangen **nur € 11,90**



**Kippfuß (Metall) - für Stangen**

Gewicht: ca. 800 g, Farbe: silber, Material: Feder und Halterung aus Metall, Einsatzbereich: Hart- und Rasenplätze, ø der passenden Stangen: 2,5 cm, Preis: bezieht sich auf je einen Kippfuß ohne Stange!  
 Art.Nr. 1170 **nur € 4,90**

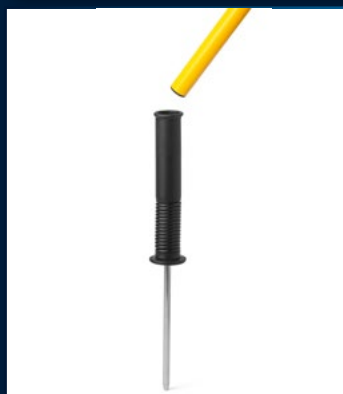

**Kippfuß - für Stangen ø 2,5 cm**

Höhe: ca. 10 cm, Farbe: schwarz, Material: Kunststoff und Metall, Einsatzbereich: Hart- und Rasenplätze, ø der passenden Stangen: 2,5 cm, Qualität: hochwertig  
 Art.Nr. 1496 **nur € 4,90**



**Standfuß (Ecke) - Stangen ø 25 mm**

Hochwertig, für Stangen mit ø 25 mm, Gewicht: ca. 1 kg, Farbe: schwarz, Material: Gummi, Einsatzbereich: Hart-, Kunstrasenplatz + Halle, Höhe: 80 cm, Maße: 210 x 210 x 210 mm, Preis bezieht sich auf je einen Standfuß ohne Stange!  
 Art.Nr. 2833 **nur € 4,90**



**Scheibenfuß (3-Loch)**

Hochwertig, 3 einglassene Löcher, für 3 Stangen mit einem Durchmesser von 25 mm, Gewicht: ca. 1,3 kg, Farbe: schwarz, Material: Gummi, Einsatzbereich: Hart-, Kunstrasenplatz + Halle, Höhe: ca. 5 cm, ø: ca. 22,5 cm, Preis bezieht sich auf je einen Scheibenfuß ohne Stangen!  
 Art.Nr. 2640 **nur € 4,90**



**T-PRO Tasche - für Scheibenfüße**

Hochwertig, für bis zu 8 Scheibenfüße, Maße: ø 24 x 30 cm, strapazierfähiges Material (abwaschbar), inkl. Sichtfenster für Beschriftungen, 2 Tragegurte für bequemen Transport, Farbe: schwarz, sehr robust  
 Art.Nr. 3417 **nur € 8,90**



**Scheibenfuß für Stangen ø 2,5 cm**

Hochwertig, für Stangen mit einem Durchmesser von 25 mm, Gewicht: ca. 1,2 kg, Farbe: schwarz, Material: Gummi, Einsatzbereich: Hart-, Kunstrasenplatz + Halle, Höhe: ca. 7 cm, Durchmesser: ca. 21,5 cm  
 Art.Nr. 1553 **nur € 3,90**

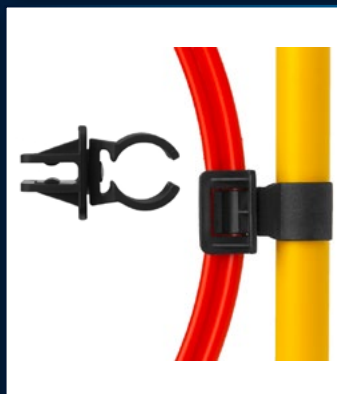

**Halteclip 25/Ring**

Hochwertig, für Hürdenstangen und Ringe, Farbe: schwarz, ø: 25 mm, Drehwinkel: 360°, Profware, **Staffelpreise:** bis 9 Stück 1,30 €, ab 10 Stück 1,20 €, ab 30 Stück 1,10 €, ab 50 Stück 1,00 €, ab 100 Stück 0,90 €  
 Art.Nr. 2634 **ab nur € 0,90**



**Halteclip 32/Ring**

Hochwertig, für Slalomstangen und Ringe, Farbe: schwarz, ø: 32 mm, Drehwinkel: 360°, Profware, **Staffelpreise:** bis 9 Stück 1,30 €, ab 10 Stück 1,20 €, ab 30 Stück 1,10 €, ab 50 Stück 1,00 €, ab 100 Stück 0,90 €  
 Art.Nr. 2635 **ab nur € 0,90**

Tagesaktuelle, oft deutlich günstigere Preise finden Sie in unserem Online-Shop [TeamSportbedarf.de](http://TeamSportbedarf.de)!



### Multi-Hürdensystem 1 outdoor

2x Slalomstange 160 cm (ø 25 mm) 2-teilig, 2x Hürdenleiter für ø 25 mm Stangen (Farbe: schwarz), 1x Hürdenstange 100 cm (ø 25 mm, Farbe: gelb), Profifware

**Einzeln** Art.Nr. 1765 **nur € 13,90**  
**5er Set** Art.Nr. 1766 **nur € 64,90**



### Multi-Hürdensystem 2 indoor

2x Scheibenfuß für Stangen ø 2,5 cm (schwarz), 2x Hürdenstange 170 cm (ø 2,5 cm, gelb), 2x Hürdenleiter für ø 25 mm Stangen (schwarz), 1x Hürdenstange 100 cm (ø 2,5 cm, gelb), Profifware

**Einzeln** Art.Nr. 1767 **nur € 21,90**  
**5er Set** Art.Nr. 1768 **nur € 104,90**



### Multi-Hürdensystem 2 outdoor

2x Kippfuß (Kunststoff) für Stangen ø 2,5 cm (schwarz), 2x Hürdenstange 170 cm (ø 2,5 cm, gelb), 2x Hürdenleiter für ø 25 mm Stangen (schwarz), 1x Hürdenstange 100 cm (ø 2,5 cm, gelb), Profifware

**Einzeln** Art.Nr. 1769 **nur € 23,90**  
**5er Set** Art.Nr. 1770 **nur € 114,90**



### Multi-Hürdensystem 2 in+outdoor

2x Scheibenfuß für Stangen ø 2,5 cm (schwarz), 2x Kippfuß (Kunststoff) für Stangen ø 2,5 cm (schwarz), 2x Hürdenstange 170 cm (ø 2,5 cm, gelb), 2x Hürdenleiter für ø 25 mm Stangen (schwarz), 1x Hürdenstange 100 cm (ø 2,5 cm, gelb)

**Einzeln** Art.Nr. 1771 **nur € 31,90**  
**5er Set** Art.Nr. 1772 **nur € 154,90**



### Tasche - Multi-Hürdensystem

Hochwertig, Fassungsvermögen: Multi-Hürdensystem 5er Set, Maße: 190 x 30 x 30 cm (LxBxH), strapazierfähiges Material (abwaschbar), 2 Tragegurte für bequemen Transport, Farbe: schwarz

Art.Nr. 1808 **nur € 14,90**

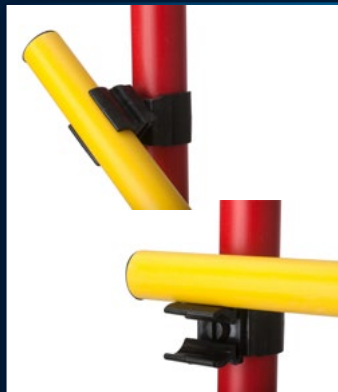

### Hürdenclips 25/30 - kombinierbar

Hürdenclips für die Kombination von Hürdenstangen (ø 25 mm), mit Slalomstangen (ø 30 mm). Stufenlos 360° drehbar. Farbe: schwarz

Art.Nr. 1406 **ab nur € 0,90**

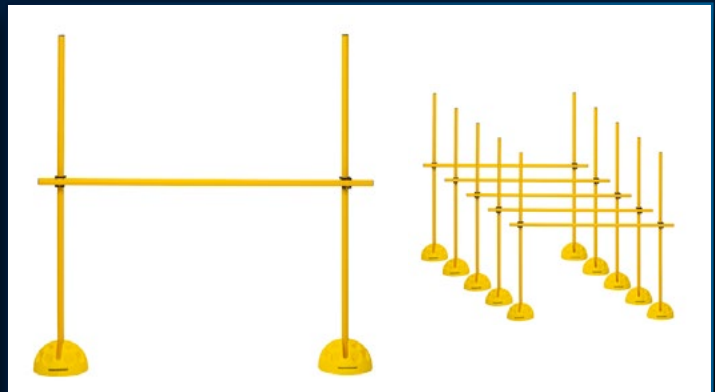

### Kombi-Hürden-System - 120 cm

Trainingshürden aus Kunststoff, 2 Standfüße, 3 Kombi-Stangen u. 2 Kombi-Clips. Ideal für Lauf-, Sprung- und Koordinationsübungen. Höhen: bis zu 120 cm, Breite: bis zu 120 cm, in gelb

**Einzeln** Art.Nr. 1015 **nur € 22,90**  
**5er Set** Art.Nr. 1067 **nur € 109,90**

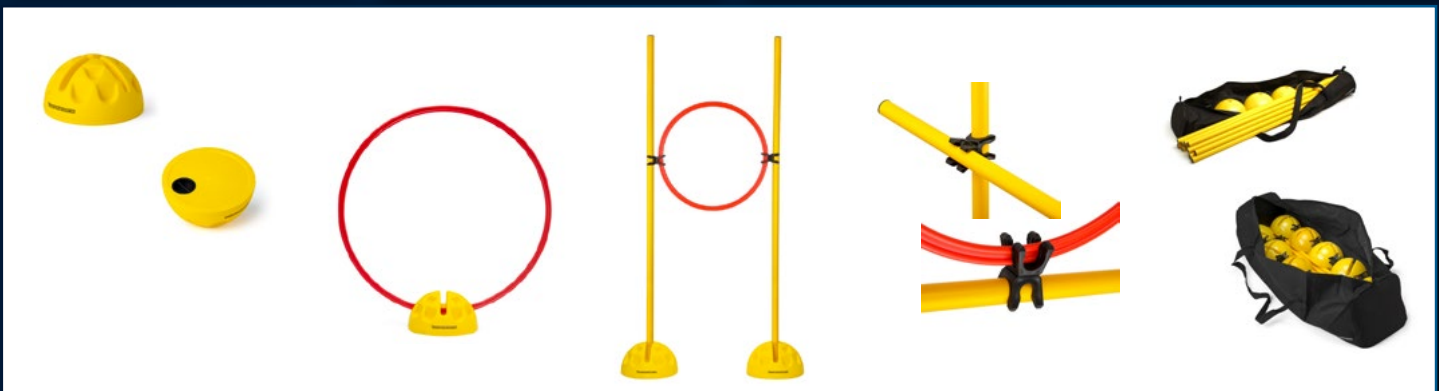

### Kombi-Hürden-System

#### Kombi-X-Fuß - hochwertig

Kombinierbar mit Hürdenstangen (ø 25 mm) und Koordinationsringen, mit Sand gefüllt, garantiert einen sicheren Stand, sehr hochwertig und stabil

Art.Nr. 1248 **nur € 6,90**

#### Kombi-X-Fuß - inkl. Ring

Inkl. aufsteckbarem Ring (ø: 40 cm), kombinierbar mit Hürdenstangen (ø 2,5 cm) und Koordinationsringen, mit Sand gefüllt

Art.Nr. 1252 **nur € 7,90**

#### Kombi-Ring-System - 120 cm

2 Kombi-X-Füße, 2 Kombistangen (Länge: 120 cm), 2 Kombiclips sowie ein aufsteckbarer Ring (ø: 40 cm)

Art.Nr. 1253 **nur € 21,90**

#### Kombi-Hürden - Ersatzclip

Für alle Stangen mit ø 25 mm, um 360° stufenlos drehbar, vorhandenes System z.B. um mehrere Stangen erweitern. Höhen: bis zu 120 cm, Breite: bis zu 120 cm

Art.Nr. 1047 **nur € 1,30**

#### Tragetasche - 3er bzw. 5er Set

Fasst max. 3 bzw. 5 kompl. Kombihürden bis 120 cm Höhe, strapazierfähig, abwaschbar, 2 Tragegurte, in schwarz

**3er** Art.Nr. 1143 **nur € 6,90**  
**5er** Art.Nr. 1409 **nur € 12,90**

Nahezu alle Artikel sind innerhalb von 24h versandfertig.  
Die Katalogpreise verstehen sich als unverbindliche Preisempfehlung des Herstellers, inkl. der gesetzlichen MwSt. Produkttechnische Änderungen und Preispassungen, die der Verbesserung des Produktes dienen, behalten wir uns vor. Alle aktuellen Produkte, inkl. der Preise gelten immer wie online angeboten.  
WESEE-ID: 99635539



**Fußballtennis-Anlagen**

**Fußballtennis-Anlage - 3 m**

Komplette Anlage, ca. 3 m lang und bis zu 1 m hoch. Netz inkl. sämtlichen Stangen und Halterungen, inkl. Netz, Stangen, Spannseile u. Erdhaken, Farbe: gelb, rot, weiß, sehr stabil und widerstandsfähig, witterungsbeständig, Profiware

Art.Nr. 403 **nur € 34,90**

**Fußballtennis-Anlage - 6 m**

Komplette Anlage, ca. 6 m lang und bis zu 1,2 m hoch. Netz inkl. sämtlichen Stangen und Halterungen, inkl. Netz, Stangen, Spannseile u. Erdhaken, Farbe: gelb, rot, weiß, sehr stabil und widerstandsfähig, witterungsbeständig, Profiware

Art.Nr. 2524 **nur € 42,90**

**Fußballtennis-Anlage - 9 m**

Komplette Anlage, ca. 9 m lang und bis zu 1,2 m hoch. Netz inkl. sämtlichen Stangen und Halterungen, inkl. Netz, Stangen, Spannseile u. Erdhaken, Farbe: gelb, rot, weiß, sehr stabil und widerstandsfähig, witterungsbeständig, Profiware

Art.Nr. 381 **nur € 44,90**



**T-PRO Fußballtennis-Anlage - Breite: 3 m**

Für optimale Technik- und Ballgefühlsschulung. Die sehr leichte und mobile Anlage hat eine verstellbare Netzhöhe von ca. 1,20 m - 2,40 m. Durch die Breite von ca. 3 m lässt sich sehr gut mit kleinen Teams von je 2-3 Spielern trainieren. Inkl. 2 Teleskop-Aluminiumpfosten, Qualitätsnetz (Fadenstärke: ca. 4 mm, Maschenweite: ca. 10 cm), 4 Spannseile mit Karabinern, 4 Edelstahl-Erdnägel, Spielfeldmarkierung (weiß) ca. 3x6 m, hochwertige Tragetasche, Farbe: blau/weiß/gelb/schwarz, auch als mobile Volleyball-Anlage einsetzbar, Profiware.

Art.Nr. 2050 **nur € 69,90**



**T-PRO Fußballtennis-Anlage - Breite: 9 m**

Für optimale Technik- und Ballgefühlsschulung. Die sehr leichte und mobile Anlage hat eine verstellbare Netzhöhe von ca. 1,20 m - 2,40 m. Durch die Breite von ca. 9 m lässt sich mit nahezu kompletter Mannschaftsstärke trainieren. Inkl. 2 Teleskop-Aluminiumpfosten, Qualitätsnetz (Fadenstärke: ca. 4 mm, Maschenweite: ca. 10 cm), 4 Spannseile mit Karabinern, 4 Edelstahl-Erdnägel, Spielfeldmarkierung (weiß) ca. 9x18 m, hochwertige Tragetasche, Farbe: blau/weiß/gelb/schwarz, auch als mobile Volleyball-Anlage einsetzbar, Profiware.

Art.Nr. 2027 **nur € 134,90**



**Fußballtennis-Anlagen**

**Fußballtennis-Anlage - Halle und Kunstrasen**

Komplette Anlage für Halle und Kunstrasen, Stangen aus Aluminium, Höhe: ca. 0,80 m, Länge: ca. 3 m bzw. 6 m, inkl. Netz, Stangen und Tragetasche, Farbe: schwarz, gelb, Profiware

Länge 3 m Art.Nr. 1448 **nur € 49,90**

Länge 6 m Art.Nr. 2528 **nur € 59,90**

Ersatznetz Art.Nr. 3174 **nur € 8,90**



**Fußballtennis-Anlagen**

**Tasche - für Fußballtennis-Anlagen**

Hochwertig, ideales Verstauen von Fußballtennis-Anlagen, fasst je eine große oder kleine Anlage, strapazierfähiges Material (abwaschbar), 1 Tragegurt für bequemen Transport, sehr belastbar, in schwarz

Art.Nr. 1333 **nur € 9,90**



**Eckverbinder - Fußballtennis-Anlage**

Hochwertig verarbeitetes Ersatzteil, Farbe: schwarz, Material: Kunststoff, witterungsbeständig, stabil und widerstandsfähig, einfache Montage, Profiware

Art.Nr. 3190 **nur € 1,90**

Tagesaktuelle, oft deutlich günstigere Preise finden Sie in unserem Online-Shop [TeamSportbedarf.de](http://TeamSportbedarf.de)!



### Aluminium Minitore

3 versch. Größen: 1,20 m x 0,80 m / 1,50 x 1,00 x 0,70 m / 1,80 m x 1,20 m x 0,80 m (BxHxT), Aluminium, stabil verschweißt, runde Torpfosten, ø der Pfosten: ca. 8 cm, Farbe: weiß, zusammenklappbar, Hallenboden-Kratzschutz, Ersatzclips für die Netze, Erdhaken für die Verankerung, in- & outdoor, Profiqualität

1,20 x 0,80 m Art.Nr. 1072 nur € 199,90

1,50 x 1,00 m Art.Nr. 2492 nur € 249,90  
1,80 x 1,20 m Art.Nr. 1260 nur € 319,90



### Vereinslogo Sticker für Minitore

Hochwertige Klebesticker, Maße: ca. 6 - 10 cm, Material: Folie, Farbe: auf Wunsch, geeignet für alle gängigen Minitore, stark haftend, wettertauglich, indoor und outdoor geeignet, Mindestbestellmenge: 4 Sticker, Profifware, Kontakt: grafik@teamsportbedarf.de

Art.Nr. 3744 ab nur € 2,40



### Kartothek „Training mit Minitoren“

50 Trainingskarten, mit Trainingsübungen auf stabilem Karton, in DIN A6 Größe. Schwerpunkt: Training mit Minitoren für Jugendliche und Erwachsene

Art.Nr. 1319 nur € 4,90



### Ersatz-Tornetze für Minitore

Hochwertig, in grün weiß, rot und blau, knotenlos und sehr robust.

0,90 x 0,60 m Art.Nr. 2234 nur € 9,90  
1,20 x 0,80 m Art.Nr. 1360 nur € 14,90  
1,50 x 1,00 m Art.Nr. 2494 nur € 16,90  
1,80 x 1,20 m Art.Nr. 1361 nur € 24,90



### T-PRO Trainingsring - 3 Größen

Hochwertig, inkl. Tragetasche, ø: 4/5/6 m, Rondo-Übungen, schult das Passspiel, bestens geeignet für das Kleingruppentraining, ideal für sämtliche Untergründe, Profiqualität

4 m - rot Art.Nr. 3461 nur € 24,90  
5 m - blau Art.Nr. 3462 nur € 29,90  
6 m - schwarz Art.Nr. 3463 nur € 32,90

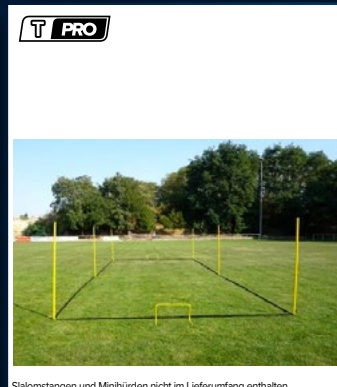

Slalomstangen und Minihürden nicht im Lieferumfang enthalten

### T-PRO Markiersystem 1

Laufwege, Gassen, Parcours und Spielfelder  
4x Power-Bungee-Seil 1,80 m (light) - dehnbare auf 3,60 m - 4 m, 4x Power-Bungee-Seil 3 m (light) - dehnbare auf 6 m - 7 m, 16x Spanngummi, in schwarz, Profifware

Art.Nr. 2468 nur € 59,90



### T-PRO Markiersystem 2

Laufwege, Gassen, Parcours und Spielfelder  
4x Power-Bungee-Seil 1,80 m (light) - dehnbare auf 3,60 m - 4 m, 4x Power-Bungee-Seil 3 m (light) - dehnbare auf 6 m - 7 m, in schwarz, 8x Slalomstangen 160 cm (gelb), 16x Spanngummi, Profifware

Art.Nr. 2469 nur € 89,90



### T-PRO Spielfeldmarkierung mobil

Hochwertig, für optimales u. mobiles Markieren von Spielfeldern, ideal für Rasen- u. Aschplätze, Länge komplettes Begrenzungsband: 50 / 75 / 100 m, Länge max. gedehnter Zustand: 100 / 150 / 200 m, Aufrollung in einer Trommel mit Tragegriff, Maße Trommel: 23 x 18 x 32 (LxBxH), Breite Band: 2,5 cm, Band aus elastischem Gurtgewebe mit eingewebten Löchern, Trommel aus Kunststoff mit Metallfuß, in schwarz-weiß, inkl. 15 / 25 / 30 gelben Kunststoff-Erdhaken für die Verankerung, inkl. Aufbewahrungsbbeutel mit Entlüftungsgittern, Profiqualität

50 m Art.Nr. 2172 nur € 64,90  
75 m Art.Nr. 3229 nur € 74,90  
100 m Art.Nr. 3230 nur € 84,90



### Spielfeld-Begrenzungsband - 30 m

Optimales Markieren von Spielfeldern, ideal für Rasen- und Aschplätze, Länge des kompletten Begrenzungsbandes: 30 m, 15 rote und 15 schwarze Abschnitte, Länge: je 1 m, Material: Gurtgewebe mit Metallösen, inkl. 11 kl. Metall-Erdhaken für die Verankerung, Profiqualität

Art.Nr. 1523 nur € 19,90

Nahezu alle Artikel sind innerhalb von 24h versandfertig.  
Die Katalogpreise verstehen sich als unverbindliche Preisempfehlung des Herstellers, inkl. der gesetzlichen MwSt. Produkttechnische Änderungen und Preispassungen, die der Verbesserung des Produktes dienen, behalten wir uns vor. Alle aktuellen Produkte, inkl. der Preise gelten immer wie online angeboten.  
WEBSITE-ID: 99635539

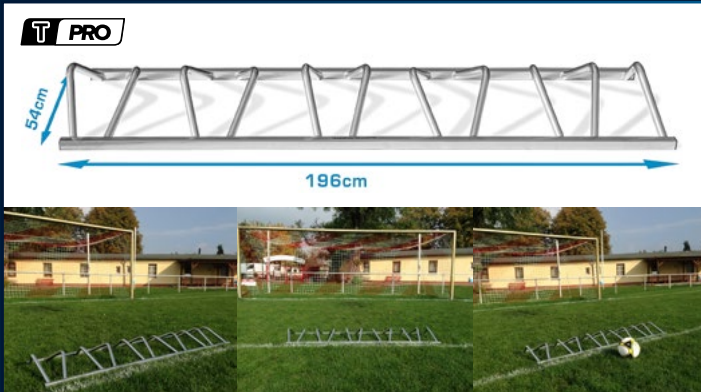

**T-PRO Ball-Abfälscher - Torwartraining**

Sie erhalten einen hochwertigen T-PRO Ball-Abfälscher für professionelles Torwartraining. Beim Einsatz dieses Trainingsgeräts im Torwartraining, werden die auf das Tor geschossenen Bälle abgefälscht. Trainieren Sie mit unserem qualitativ hochwertigem T-PRO Ball-Abfälscher genau diese brandgefährlichen Bälle und werten Sie Ihr Training qualitativ auf! Der Fußball ist nicht mit im Lieferumfang enthalten. Maße: ca. 196 x 54 cm (LxB), Gewicht: ca. 12 kg, Material: Metall, Farbe: silber, hochwertig verarbeitet, sehr robust, Profifware.

Art.Nr. 2024 nur € 199,90



**Mobile - Torwart-Sichtblende**

Inkl. 2 Slalomstangen 170 cm (Ø 32 mm, gelb), 1 Sichtschutztuch (300 x 60 cm, blau), 2 Halterungen zur Spannseilbefestigung, 2 Spannseile, 4 U-Heringe (Metall), Aufbaumass ohne Spannseile: ca. 300 x 170 cm (BxH), einfacher und schneller Aufbau, stabiler Halt, Profifware

1 Tuch Art.Nr. 2008 nur € 49,90  
2 Tücher nur € 64,90

Tasche Art.Nr. 2319 nur € 10,90



**Sichtschutztuch**

Für Torwart-Sichtblende

Hochwertig, Maße: 300 x 60 cm, Farbe: blau, einfacher und schneller Aufbau, stabiler Halt, auch bei Wind, auch als Fußballtennis-Anlage verwendbar, Profifware

Art.Nr. 3673 nur € 19,90



**T-PRO Keeper's Ball**

Spezialball, für ein professionelles Torwartraining, Größe: 5, Gewicht ca. 1000 g, Glossy-PU Material (glänzend), Farbe: rot/blau/weiß, tolle Optik, wasserabweisend, hochwertige TPU-Ballblase, Profifware

Art.Nr. 2205 nur € 19,90



**Kopfballpendel - einarmig**

Ausladung: 2,50 m je Seite, Pfosten und Ausleger aus Aluminium (Oval Profil 100 x 120 x 2,5 mm), Höhe 5 m, Ausleger verschraubt, Seilführung außenliegend, inkl. Bodenhülensystem (Einstecktiefe 80 cm), Seil und Ball

Art.Nr. 1411 nur € 759,90



**Tasche - für T-PRO Pendelanlagen**

Hochwertig, ideales Verstauen von T-PRO Pendelanlagen, Fassungsvermögen: eine komplette Pendelanlage, strapazierfähiges Material (abwaschbar), 2 Tragegurte für bequemen Transport, sehr belastbar, Innenmaße: 120 x 30 x 30 cm (LxBxH), in schwarz, Profifware

Art.Nr. 3348 nur € 12,90



**Kopfballpendel - zweiarmig**

Ausladung: 2,5 m je Seite, Pfosten und Ausleger aus Aluminium (Oval Profil 100 x 120 x 2,5 mm), Höhe 5 m, Ausleger verschraubt, Seilführung innenliegend, Seilkasten abschließbar, inkl. Bodenhülensystem (Einstecktiefe 80 cm), inkl. Seile, inkl. Bälle

Art.Nr. 1410 nur € 1189,90

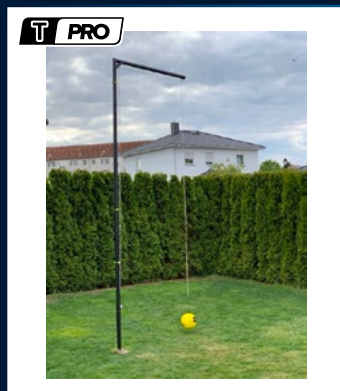

**T-PRO Pendelanlage - einarmig**

Inkl. T-PRO Pendelball u. 9 m Leine, für Sportplatz und Garten, schnelles und einfaches Auf- und Abbauen, robustes Stecksystem, Höhe: ca. 4,60 m, Ausleger: ca. 1,15 m, aus Aluminium, in schwarz, Ballfarbe: gelb, inkl. Bodenhülse mit Kunstrasendeckel, inkl. Aufwickler für die Leine, Profifware

Art.Nr. 3330 nur € 99,90

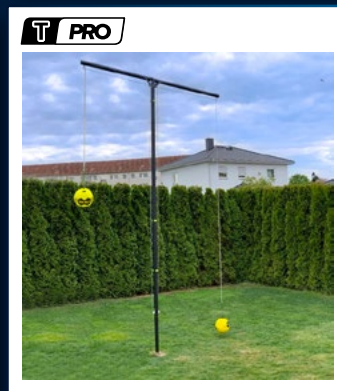

**T-PRO Pendelanlage - zweiarmig**

Inkl. 2x T-PRO Pendelball u. 2x 9 m Leine, für Sportplatz u. Garten, schnelles u. einfaches Auf- u. Abbauen, robustes Stecksystem, Höhe: ca. 4,60 m, Ausleger: 2x ca. 1,15 m, aus Aluminium, in schwarz, Ballfarbe: gelb, inkl. Bodenhülse mit Kunstrasendeckel, inkl. Aufwickler für die Leine, Profifware

Art.Nr. 3338 nur € 119,90



**T-PRO Pendelanlage - mobil**

Einarmig, inkl. T-PRO Pendelball und 3 m Leine, für Torpfosten, schnelles und einfaches Auf- und Abbauen, robustes Stecksystem, Ausleger: ca. 1,15 m, aus Aluminium, in schwarz, Ballfarbe: gelb, Befestigung: mit 2 Spanngurten, inkl. Aufwickler für die Leine, Profifware

Art.Nr. 3339 nur € 59,90

Tagesaktuelle, oft deutlich günstigere Preise finden Sie in unserem Online-Shop [TeamSportbedarf.de](http://TeamSportbedarf.de)!



### T-PRO Pendelball - Gr. 5 (Leichtball)

Inkl. 9 m Leine (am Ball befestigt), handgenäht, 4-fach Beschichtung, Glossy-PU Material (glz.), opt. Widerstandsfähigkeit, wasserabweisend, Gewicht ca. 340-360 g, hochwertige TPU-Ballblase, weiches Ballgefühl, sehr präzise Flugeigenschaften, für den Einstieg in den Fußball-Sport, erfüllt die FIFA-Normen Art.Nr. 3349 **nur € 16,90**



### T-PRO Pendelball - Gr. 5

Inkl. 9 m Leine (am Ball befestigt), handgenäht, 4-fach Beschichtung, Glossy-PU Material (glz.), opt. Widerstandsfähigkeit, wasserabweisend, Gewicht ca. 400-450 g, hochwertige TPU-Ballblase, weiches Ballgefühl, erfüllt die FIFA-Normen Art.Nr. 2211 **nur € 16,90**



### Pendelball-Leine - Länge: 9 m

Hochwertig, ideal geeignet für Pendelbälle, Länge: 9 m, optimale Widerstandsfähigkeit, robust, wetterbeständig, Profivare Art.Nr. 3350 **nur € 3,90**



### Power Bungee Gurt 9 kurz Torwartraining + Sprint

Training mit Zugwiderstand, Bungeeeffekt durch eine Art Bungeegummi, inkl. Befestigungseinheiten für die Torpfosten, inkl. Hüftgurt + 2 Bungeeseile, Länge der Bungeeseile: je ca. 2,00 m, in schwarz, Profivare Art.Nr. 1251 **nur € 44,90**



### Power Bungee Gurt 9 lang Torwartraining im 16 Meter-Raum

Training mit Zugwiderstand, Bungeeeffekt durch eine Art Bungeegummi, inkl. Befestigungseinheiten für die Torpfosten, inkl. Hüftgurt + 2 Bungeeseile, Länge der Bungeeseile: je ca. 3,50 m, in schwarz, Profivare Art.Nr. 2219 **nur € 49,90**



### T-PRO BallDeflector (kantig)

Abfälscher, geeignet für Torwart- und Passtraining, Maße: 800 x 250 mm, Höhe: 70 mm, Farbe: schwarz, hochwertig verarbeitet, sehr robust, Profivare Art.Nr. 2677 **nur € 17,90**



### T-PRO Ball Reflector

Maße: 40 x 40 cm (B x H), Material: elastischer Kunststoff, genaues Abprallen durch handliches Design, nur ca. 3 kg (sehr handlich), absolute Profivare mit optimalem Pralleffekt Art.Nr. 2225 **nur € 39,90**



### Torwart-Koordinationsleiter - flach

Hochwertig, Länge: 3,5 m, Breite: ca. 50 cm, 6 flache, verstellbare Sprossen, in gelb / rot, sehr flexibel und stabil, nahezu unkaputtbar, inkl. Tasche, geeignet für Hartplatz, Rasenplatz oder Halle, Profiqualität Art.Nr. 2158 **nur € 7,90**

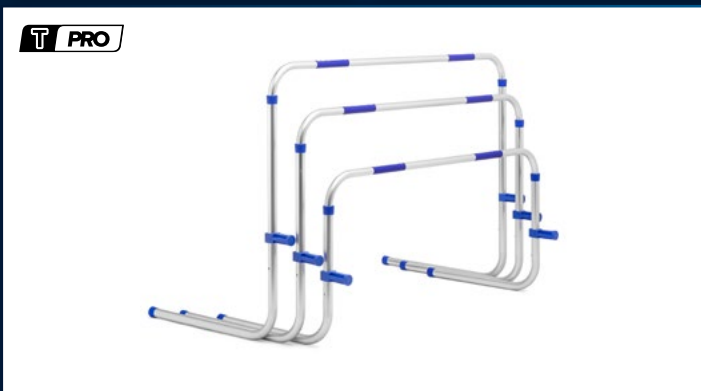

### T-PRO - Returnhürde

Moderne Returnhürden aus Aluminium, selbstständiges Wiederaufrichten nach dem Umfallen, je in 7 Stufen verstellbar, geeignet für Torwart- o. allgemeines Sprungtraining, stabil, sehr leicht u. flexibel einsetzbar, klappbare Füße, platzsparend, Profivare

Mini 78x40-60cm, 1,5kg	Einzeln	Art.Nr. 2049	<b>nur € 32,90</b>
	5er Set		<b>nur € 154,90</b>
Midi 82x55-94cm, 2,0kg	Einzeln		<b>nur € 36,90</b>
	5er Set		<b>nur € 174,90</b>
Maxi 85x66-106cm, 2,4kg	Einzeln		<b>nur € 42,90</b>
	5er Set		<b>nur € 204,90</b>



### T-PRO Tasche für Returnhürden

Hochwertig, Größen: Mini (87x51x22 cm), Midi (92x64x22 cm) und Maxi (96x75x22 cm), hochwertig verarbeitet, strapazierfähiges Material (abwaschbar), max. Fassungsvermögen: 5 Returnhürden, Schultergurt für bequemen Transport, Sichtfenster für Beschriftungen, Farbe: schwarz, Profivare

Mini Art.Nr. 2572	<b>nur € 7,90</b>	Midi Art.Nr. 2572	<b>nur € 8,90</b>
		Maxi	<b>nur € 9,90</b>

Nahezu alle Artikel sind innerhalb von 24h versandfertig.  
Die Katalogpreise verstehen sich als unverbindliche Preisempfehlung des Herstellers, inkl. der gesetzlichen MwSt. Produkttechnische Änderungen und Preisanpassungen, die der Verbesserung des Produkts dienen, behalten wir uns vor. Alle aktuellen Produkte, inkl. der Preise gelten immer wie online angeboten.  
WEEEE-ID: 99635539



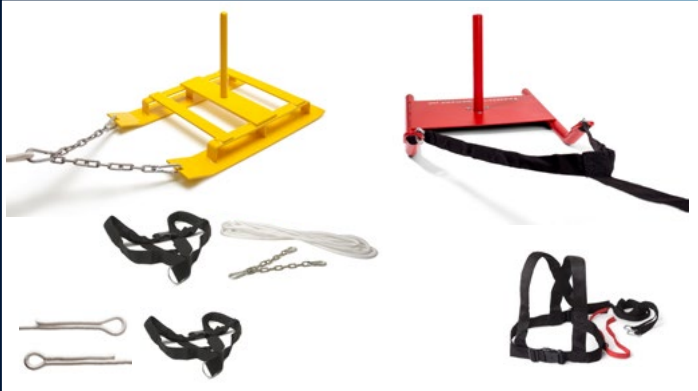

**Sprintschlitten**

Hochwertig, inkl. Zuggeschirr, Maße: ca. 50 x 34 x 6 cm (LxBxH), Loch-ø für Gewichte: ca. 20 mm, sehr belastbar, vielseitig einsetzbar, Profifware

Art.Nr. 224 nur € 49,90

Ersatz-Zuggeschirr Art.Nr. 1245 nur € 24,90



**Schnellkraft - Sprintschlitten**

Hochwertig, inkl. Zuggeschirr mit Schnellöffnungsfunktion, Eigengewicht: ca. 6 kg, Loch-ø für Gewicht: ca. 20 mm, Farbe Sprintschlitten: rot, Farbe Zuggeschirr: schwarz/rot, sehr belastbar, Profifware

Art.Nr. 1519 nur € 49,90

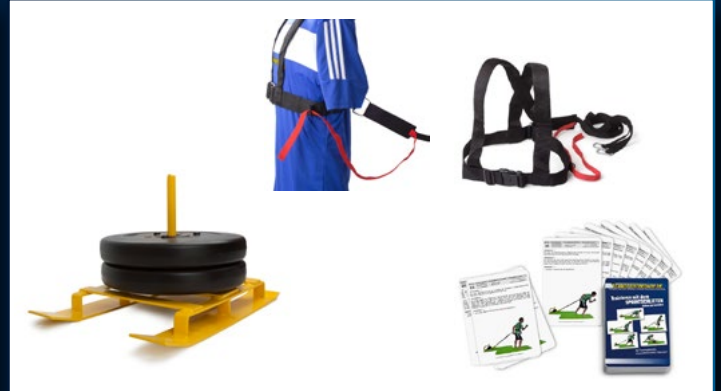

**Profi-Sprintschlitten 2.0**

**Hantelscheiben - für Sprintschlitten**

Hochwertig, ø 22-26-32 cm, Loch-ø 31 mm, Preis pro Hantelscheibe. Lieferung ohne Sprintschlitten

Gewicht 2,5 kg Art.Nr. 1310 nur € 2,90

Gewicht 5,0 kg Art.Nr. 1309 nur € 6,90

Gewicht 10,0 kg Art.Nr. 1257 nur € 14,90

**Ersatz-Zuggeschirr - Sprintschlitten**

Art.Nr. 1520 nur € 19,90

**Trainingskarten „Sprintschlitten“**

Art.Nr. 2096 nur € 4,90



**Sprintraining - Sprintband 30 m**

Für gute Orientierung beim Sprintraining, ideal für Rasen- und Aschepplätze, Länge des kompletten Sprintbandes: 30 m, 15 rote und 15 schwarze Abschnitte, Länge: je 1m, Gurtgewebe mit Metallösen, inkl. 11 kl. Metall-Erdhaken für die Verankerung, Profiqualität

Art.Nr. 1518 nur € 19,90

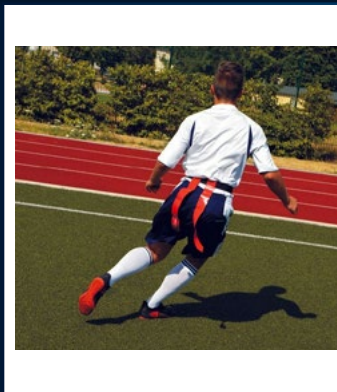

**Flag Football-Gürtel (2 Größen)**

Hochwertig, 2 Größen: Junior (8-12 Jahre) und Senior (Erwachsene und Jugendliche ab 13 Jahre), je 2 Tags, in gelb, rot, blau, Reaktionstraining, schult visuelle & kognitive Fähigkeiten, verstellbarer Gurt, bequemer Tragekomfort, Kinderfangspiel, Profifware

Junior Art.Nr. 2453 nur € 3,50

Senior Art.Nr. 2454 nur € 3,90

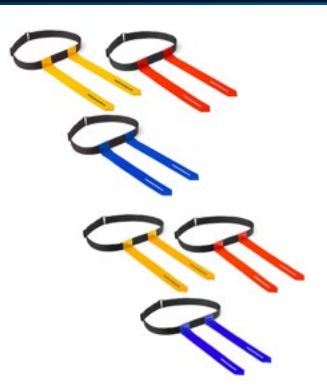

**Kunstrasen-Matte (30 mm)**

Als Rasenschutz o. auf Betonflächen, für das Training mit der Pendelanlage o. Rebounder, schnelles u. einfaches Auf- u. Abbauen, Rasenhöhe: 30 mm, Maße: 1x2 m, aus Kunststoff, in grün, kann geschnitten werden, wetterfest u. robust, atmungsaktiv u. durchlässig, Profifware

Art.Nr. 3337 nur € 24,90

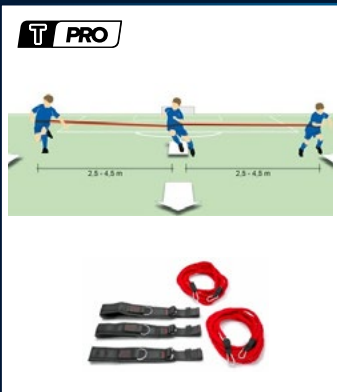

**T-PRO - Dreierkettentrainer - junior**

Inkl. 3x Bauchgurt, inkl. 2x elastisches Gummiband (je 2,5 m lang), Bungeeffekt (dehnbar von 2,5 m auf ca. 4,5 m), schnelles und einfaches Anlegen, Farbe: schwarz/rot, hochwertig verarbeitet, sehr robust, Profifware

Art.Nr. 2369 nur € 69,90

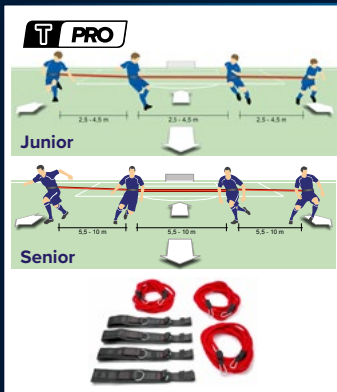

**T-PRO - Viererkettentrainer**

Inkl. 4x Bauchgurt, inkl. 3x elastisches Gummiband (je 2,5m (jun.) bzw. 5,5m (sen.) lang), Bungeeffekt (dehnbar von 2,5m auf ca. 4,5m (jun.) bzw. 5,5m auf ca. 10m (sen.)), schnelles und einfaches Anlegen, sehr robust, Profifware.

Junior Art.Nr. 2368 nur € 79,90

Senior Art.Nr. 2006 nur € 89,90



**Sling Trainer - Schlingentrainer**

Max. Belastbarkeit: 300 kg, Ganzkörpertraining, schnelle u. einfache Montage, Länge stufenlos einstellbar, inkl. Aufbewahrungsbeutel, abwaschbare, robuste Gummigriffe mit Noppen, inkl. Türanker

Art.Nr. 1997 nur € 24,90

Trainingskarten Art.Nr. 2097 nur € 4,90



**Wand- & Deckenhalterung Sling Trainer**

Rund o. rautenförmig, inkl. 4 Metall-Dübel (Schrauben + Dübel nur für Beton geeignet), max. Belastbarkeit: 500 / 300 kg, aus Edelstahl, ø: ca. 90 mm / 80 x 50 mm (LxB), Stärke: ca. 3 mm, schnell u. einfach, opt. Halt an Betonwänden u. Holzbalken

Rund Art.Nr. 2630 nur € 8,90

Eckig Art.Nr. 2631 nur € 6,90

Tagesaktuelle, oft deutlich günstigere Preise finden Sie in unserem Online-Shop [TeamSportbedarf.de](http://TeamSportbedarf.de)!

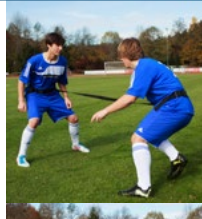

**Trainingsgurt 1**  
**Sprinttraining + Schnellkraft**  
 Training mit Zugwiderstand, inkl. Schultergurt u. Halteeinheit, Trainingsgerät für 2 Personen  
 Länge des Zuggurts: ca. 2 m, Zuggurt besteht nicht aus Bungee  
 Art.Nr. 333 nur € 19,90  
 Trainingskarten Art.Nr. 2094 nur € 4,90

**Trainingsgurt 2**  
**Sprinttraining - „Mann gegen Mann“**  
 Training mit Zugwiderstand, inkl. 2 Schultergurten u. robustem Zuggurt, Trainingsgerät für 2 Personen, Länge des Zuggurts: ca. 3 m, Zuggurt besteht nicht aus Bungee, in schwarz  
 Art.Nr. 1354 nur € 19,90

**Trainingsgurt 3**  
**Sprinttraining - kurze Variante**  
 Training mit Zugwiderstand, inkl. Schultergurt und Halteeinheit, Trainingsgerät für 2 Personen, Länge des Zuggurts: ca. 80 cm, Zuggurt besteht nicht aus Bungee, in schwarz  
 Art.Nr. 1353 nur € 12,90

**Trainingsgurt 4**  
**Reaktionstraining**  
 Inkl. 2 Bauchgurten u. Zuggurt, für 2 Personen, Länge des Zuggurts: ca. 150 cm, mittig durch 2 Klebverschlüsse verbunden, Zuggurt besteht nicht aus Bungee, in schwarz  
 Art.Nr. 1362 nur € 12,90

**Trainingsgurt 5**  
**Sprinttraining mit Schnellöffnungsfunktion**  
 Training mit Zugwiderstand, inkl. Schultergurt und Halteeinheit, für 2 Personen, Länge des Zuggurts: ca. 2,50 m, Zuggurt besteht nicht aus Bungee, in schwarz, rot  
 Art.Nr. 1432 nur € 21,90



**T-PRO Battle Rope (Trainingsseil)**  
 4 versch. Längen, ø: 38 mm, griffig, robust  
 6 m Art.Nr. 2432 nur € 24,90  
 9 m nur € 34,90  
 12 m nur € 44,90  
 15 m nur € 54,90  
 Trainingskarten Art.Nr. 2577 nur € 4,90



**Halterungen - T-PRO Battle Rope**  
 Boden- oder Wandhalterung, inkl. 2 Halterungen u. 2 Bolzen  
 Farbe: schwarz, für Seile bis zu ø 7 cm, robuste Qualität, Profifware  
 Boden Art.Nr. 3092 nur € 14,90  
 Wand Art.Nr. 3091 nur € 9,90



**Power-Bungee-Seil**  
 3 Größen u. 3 Varianten (light, medium, heavy), Training mit Zugwiderstand, Bungeeeffekt durch eine Art Bungeegummi  
 1,80 m Art.Nr. 2459 ab nur € 10,90  
 3,0 m Art.Nr. 2460 ab nur € 12,90  
 3,5 m Art.Nr. 2461 ab nur € 14,90



**T-PRO Balanciertau**  
 Hochwertiges Trainingsseil, in schwarz, 4 versch. Längen, ø: 38 mm, griffig, robust, Profifware  
 6 m Art.Nr. 2849 nur € 24,90  
 9 m nur € 34,90  
 12 m nur € 44,90  
 15 m nur € 54,90



**Haltergurt - für Power-Bungee-Seil**  
 Für das Halten in der Hand, zur Befestigung am Torpfosten oder Zaun, Training mit Zugwiderstand, Farbe: schwarz, robust, hochwertig verarbeitet, Profifware  
 Art.Nr. 2462 nur € 4,90



**Bauchgurt - für Power-Bungee-Seil**  
 Inkl. Metallring, für das Befestigen des Power-Bungee-Seils am Körper, Training mit Zugwiderstand, Farbe: schwarz, hochwertig und robust verarbeitet, Profifware  
 Art.Nr. 2463 nur € 12,90

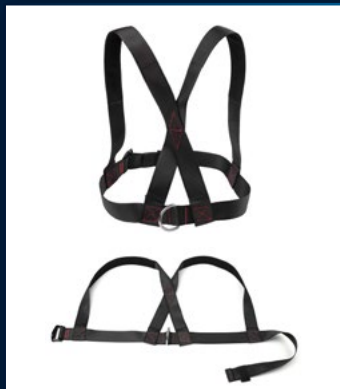

**Schultergurt - für Power-Bungee-Seil**  
 Inkl. Metallring hinten (für das Einhängen des Karabiners), für das Befestigen des Power-Bungee-Seils am Körper, Training mit Zugwiderstand, Farbe: schwarz, hochwertig und robust verarbeitet, Profifware  
 Art.Nr. 2464 nur € 10,90



**Power-Bungee-Set (11-teilig)**  
 Training mit Zugwiderstand, Bungeeeffekt durch eine Art Bungeegummi, 11-teilig, Bungee-Seile in 5 Stärken: gelb - 4,5 kg, blau - 9,1 kg, grün - 13,6 kg, schwarz - 18,1 kg, rot 22,7 kg  
 Art.Nr. 2584 nur € 16,90

Nahezu alle Artikel sind innerhalb von 24h versandfertig.  
 Die Katalogpreise verstehen sich als unverbindliche Preisempfehlung des Herstellers, inkl. der gesetzlichen MwSt. Produkttechnische Änderungen und Preispassungen, die der Verbesserung des Produkts dienen, behalten wir uns vor. Alle aktuellen Produkte, inkl. der Preise gelten immer wie online angeboten.  
 WEEE-ID: 99635539



**Medizinbälle**

Hochwertige Medizinbälle, aus Gummi, griffige Oberfläche, Gummiventil, prellbar, robuste Qualität

Orange, 1kg, ø 20cm Art.Nr. 1267 nur € 11,90  
 Hellblau, 3kg, ø 23cm Art.Nr. 1142 nur € 18,90  
 Rot, 5kg, ø 25cm Art.Nr. 1182 nur € 26,90  
 Schwarz, 10kg, ø 28cm Art.Nr. 1183 nur € 49,90

Grün, 2kg, ø 21cm Art.Nr. 1268 nur € 14,90  
 Blau, 4kg, ø 24cm Art.Nr. 1736 nur € 21,90  
 Braun, 8kg, ø 28cm Art.Nr. 1898 nur € 39,90  
 Trainingskarten Art.Nr. 2092 nur € 4,90



**Kartothek - Training mit Medizinball**

50 Trainingskarten, mit Trainingsübungen auf stabilem Karton, in DIN A6 Größe. Schwerpunkt: Training mit Medizinbällen für Jugendliche und Erwachsene. Diese innovativen Trainingsübungen sind nicht im Handel erhältlich, sondern nur bei uns!

Art.Nr. 1085 nur € 4,90



**Schleudergurt - für Medizinbälle**

Hochwertig, für Medizinbälle jeglicher Art, mit Klettverschluss, Farbe: schwarz, robuste Qualität, leicht bedienbar, Profivare

Art.Nr. 2830 nur € 4,90



**Medizinball mit Doppelgriff**

3 kg, ø ca. 23 cm, Farbe: schwarz/blau. Material: Gummi, griffige Oberfläche, Grifflänge: ca. 12 cm, Griff-ø: ca. 3,2 cm, Gummiventil, prellbar, robuste Qualität

Art.Nr. 1899 nur € 14,90

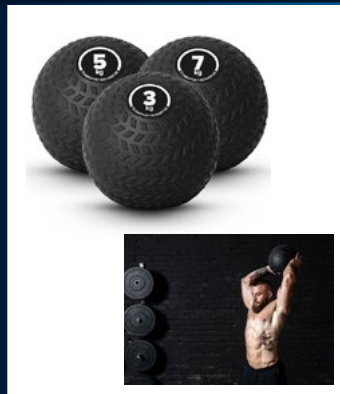

**Slam Ball (Medizinball) - 3 Größen**

Hochwertig, für effizientes Ganzkörpertraining, aus PVC/Stahlsandfüllung, griffig, genöpte Oberfläche, ø ca. 23 cm, für viele Sportarten und Übungen, robuste Profivare

Art.Nr. 3693  
 3kg nur € 16,90 7kg nur € 18,90  
 5kg nur € 17,90 3er Set (3x5+7kg) nur € 49,90



**Gewichtsweste**

Hochwertig verarbeitet, Farbe: schwarz, Größe: Erwachsene, Material: Neopren-Nylon, Klettverschluss, inkl. 18 Gewichten à 500 g, abwaschbar, vielseitig einsetzbar

Art.Nr. 1177 nur € 44,90  
 Trainingskarten Art.Nr. 2168 nur € 4,90



**Laufgewichte**

2x Laufgewichte - je 250 g  
 Strapazierfähig, prakt. Klettverschlüsse, mit Metallbügel für längeren Halt, bequem, einfach zu reinigen, hautverträgliches Nylongewebe, in rot, für Hand- oder Fußgelenke

2er Set Art.Nr. 1107 nur € 3,90  
 30er Set Art.Nr. 1109 nur € 49,90



**Laufgewichte**

2x Laufgewichte - je 500 g  
 Strapazierfähig, prakt. Klettverschlüsse, mit Metallbügel für längeren Halt, bequem, einfach zu reinigen, hautverträgliches Nylon, in blau, für Hand- o. Fußgelenke

2er Set Art.Nr. 1106 nur € 4,90  
 30er Set Art.Nr. 1108 nur € 59,90



**Laufgewichte**

Laufgewichte - je 1kg  
 Strapazierfähig, prakt. Klettverschlüsse, mit Metallbügel für längeren Halt, bequem, einfach zu reinigen, hautverträgliches Nylon, in schwarz, für Hand- o. Fußgelenke

2er Set Art.Nr. 1175 nur € 5,90  
 30er Set Art.Nr. 1176 nur € 74,90



**Trainingskarten „Laufschule“**

30 Workouts laminiert in DIN A5 perfekt für daheim, im Verein, im Fitnessstudio o. in Reharäumen, Themen: Erwärmung, Fußgymnastik, Laufökonomie, Gleichgewichtsfähigkeit, Sprintfrequenz, Schrittlänge, Körperhaltung, Stabilisation, usw.

Art.Nr. 2597 nur € 4,90

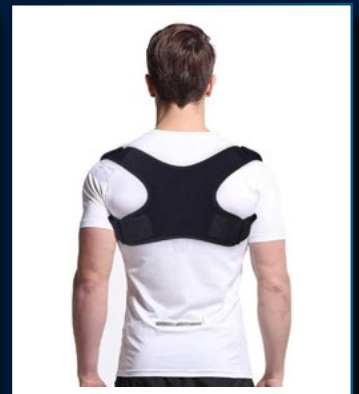

**Haltungstrainer**

Verbessert die Körperhaltung, Farbe: schwarz, Unisex, für Brustumfang von 70 - 110 cm geeignet, individuell einstellbar, leichtes Material, unter der Kleidung tragbar, ideal für Büro, Autofahrten, Sport usw., hoher Tragekomfort, Profivare

Art.Nr. 2913 nur € 6,90

Tagesaktuelle, oft deutlich günstigere Preise finden Sie in unserem Online-Shop [TeamSportbedarf.de](http://TeamSportbedarf.de)!



### Power Bungee Gurt 1

**Sprinttraining + Schnellkraft**  
Für optimales Sprint- und Schnellkrafttraining, inkl. Schultergurt und Halte- bzw. Befestigungseinheit, Länge des Gummiseils: ca. 1,80 m

Art.Nr. 1089 **nur € 24,90**

### Power Bungee Gurt 2

**Sprinttraining**  
Für optimales Sprint- und Schnellkrafttraining, inkl. 2 Bauchgurte, Länge des Gummiseils: ca. 3 m

Art.Nr. 1090 **nur € 34,90**

### Power Bungee Gurt 3

**Wurf- und Schusskraft**  
Training mit Zugwiderstand, Bungeeeffekt durch eine Art Bungeegummi, gepolsterte Arm- bzw. Fußhalterung, inkl. Karabiner, Länge des Gummiseils: ca. 1,50 m, Farbe: schwarz

Art.Nr. 1091 **nur € 14,90**

### Power Bungee Gurt 4

**Kräftigung Arme + Oberkörper**  
In 3 Stärken oder als Komplettsset, Training mit Zugwiderstand, Bungeeeffekt durch eine Art Bungeegummi, inkl. 2 stabilen Haltegriffen an den Enden, Länge des Gummiseils: ca. 1,30 m

Art.Nr. 1092 **ab nur € 6,90**

### Power Bungee Gurt 5

**Kräftigung Beine + Gelenke**  
Training mit Zugwiderstand, Bungeeeffekt durch eine Art Bungeegummi, versch. Übungsschwerpunkte, gepolsterte Fußhalterungen, Länge Gummiseil: ca. 30 cm, Farbe: schwarz

Art.Nr. 1093 **nur € 6,90**



### Power Bungee Gurt 6

**Sprungkraft Training**  
Training mit Zugwiderstand, Bungeeeffekt durch eine Art Bungeegummi, inkl. Fußschlaufen, Halteeinheiten, Länge Gummiseile: ca. 1,50 m

Art.Nr. 1094 **nur € 21,90**

### Power Bungee Gurt 7

**Kräftigung Rückenmuskulatur**  
Training mit Zugwiderstand, Bungeeeffekt durch eine Art Bungeegummi, inkl. gepolsterte Fußschlaufen + Nackenpolsterung, Länge Seile: je ca. 1,50 m

Art.Nr. 1095 **nur € 12,90**

### Power Bungee Gurt 8

**Sprint + Schuss + Wurf**  
Training mit Zugwiderstand, Bungeeeffekt durch eine Art Bungeegummi, Befestigungseinheiten Beine u. Arme, Halteeinheit, Länge Seile: je ca. 1,8 m

Art.Nr. 1352 **nur € 29,90**

### Power Bungee Gurt 9 kurz

**Torwarttraining + Sprint**  
Für opt. Torwart- u. Sprinttraining, komplett mit Befestigungseinheiten für die Torpfosten, Länge des Gummiseils: ca. 3 m, inkl. Hüftgurt + 2 Bungeeseile

Art.Nr. 1251 **nur € 44,90**

### Power Bungee Gurt 9 lang

**Torwarttraining im 16 Meter-Raum**  
Training mit Zugwiderstand, Bungeeeffekt durch eine Art Bungeegummi, inkl. Befestigungseinheiten + Hüftgurt + 2 Bungeeseile, Länge Seile: je ca. 3,50 m

Art.Nr. 2219 **nur € 49,90**

### Power Bungee Gurt 10

**Sprinttraining 6m Länge**  
Opt. Sprint- u. Schnellkrafttraining, Beide Athleten legen den Bauchgurt an oder ein Ende an einem Posten befestigen, Länge des Gummiseils: ca. 6 m

Art.Nr. 1731 **nur € 49,90**



### Power Bungee Gurt 11

**Techniktraining mit Zugwiderstand**  
Training mit Zugwiderstand, Bungeeeffekt durch eine Art Bungeegummi, inkl. Bauchgurt u. Halteeinheit, Halteeinheit für Pfosten o. Zaun, Länge Gummiseils: ca. 3,50 m, Farbe: rot

Art.Nr. 2114 **nur € 29,90**

### Power Bungee Gurt 12

**Sprinttraining + Sprungkraft**  
Training mit Zugwiderstand, Bungeeeffekt durch eine Art Bungeegummi, inkl. Hüftgurt + 1 Bungeeseil, Länge Bungeeseils: je ca. 2,80 m (2x 1,40 m), Farbe: schwarz

Art.Nr. 2221 **nur € 29,90**

### Power Bungee Gurt 13

**Einwurftraining (inkl. Ball)**  
Training mit Zugwiderstand, Bungeeeffekt durch eine Art Bungeegummi, inkl. 1 Bungeeseil + Ball + 2 Karabinerhaken, Befestigung an Zaun, Barriere, o.ä., Länge Seil: ca. 1,80 m, Stärke Seil: light

Art.Nr. 2466 **nur € 19,90**

### Power Bungee Gurt 14

**Jump + Sprint Trainer**  
Training mit Zugwiderstand, 3 Stärken im Set, light-gelb, medium-rot, heavy-blau, Bungeeeffekt durch Art Bungeegummi, inkl. Fusschlaufen, Halteeinheiten Sprungkraft- u. Sprinttraining

Art.Nr. 2835 **nur € 29,90**

### Gummikordel ø 5 mm

Hochwertig, sehr elastisch, Farbe: schwarz, Material: 30 % Polyester und 70 % Gummifäden, Stärke: 5 mm, 13 Längen: 1 m, 2 m, 3 m, 4 m, 5 m, 6 m, 7 m, 8 m, 9 m, 10 m, 30 m, 50 m und 100 m, Dehnung bis zu ca. 80 %, Profiware

Art.Nr. 2317 **ab nur € 1,70**

Nahezu alle Artikel sind innerhalb von 24h versandfertig.  
Die Katalogpreise verstehen sich als unverbindliche Preisempfehlung des Herstellers, inkl. der gesetzlichen MwSt. Produkttechnische Änderungen und Preispassungen, die der Verbesserung des Produktes dienen, behalten wir uns vor. Alle aktuellen Produkte, inkl. der Preise gelten immer wie online angeboten.  
WEEE-ID: 99635539

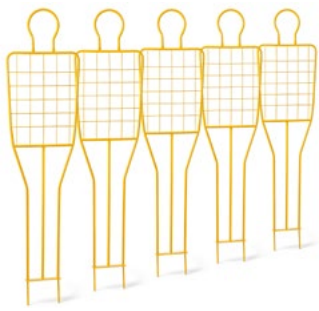

**Freistoß - Trainingsdummy**

In gelb, Höhe (ab Rasenkante): ca. 180 cm, leichte 4 kg, aus Metall, Oberkörper Metallgitter, bequem zu transportieren, 3 Metallspitzen für sicheren Stand, Wind unempfindlich durch Gitterstruktur, Profiware

Einzel Art.Nr. 2079 nur € 49,90  
5er Set nur € 239,90

**Freistoß-Trainingsdummy inkl. Shirt**

In gelb, inkl. Shirt: rot, blau o. schwarz, Höhe (ab Rasenkante): ca. 180 cm, leichte 4 kg, aus Metall, Oberkörper Metallgitter, bequem zu transportieren, 3 Metallspitzen für sicheren Stand, Wind unempfindlich, Profiware

Einzel Art.Nr. 2080 nur € 54,90  
5er Set nur € 264,90

**Dummy-Shirt**

Farben: rot, blau oder schwarz, Material: Polyester, Elastan, bei 30°C waschbar, ideal geeignet für Freistoss-Trainingsdummy (Gitter), Profiware

Art.Nr. 2081 nur € 6,90

**Dummy-Shirt - mit Wunschaufdruck**

In rot, blau o. schwarz, mit Wunschaufdruck (auch farbige), **Aufdruck:** ein- o. beidseitig (Aufpreis: 2,50 €), aus Polyester, Elastan, bei 30°C waschbar, ideal für Freistoß-Trainingsdummy (Gitter), Kontakt: grafik@teamsportbedarf.de

Art.Nr. 2082 nur € 8,90



**Freistoß-Dummies**

**Fußball - Freistoßdummy - Ersatzplane**

Für Freistoßdummy 180 cm, inkl. Schnur (Länge: ca. 4,40 m), Farbe: rot, Breite oben: ca. 50 cm, Breite unten: ca. 42 cm, Höhe: ca. 54 cm Material: PVC, Stückzahl: 1, hochwertig

Art.Nr. 1895 nur € 4,90

**Tasche - Freistoß-Dummies - 5er Set**

Hochwertig, ideales Verstauen von max. 5 Dummies, strapazierfähiges Material (abwaschbar), 2 Tragegurte für bequemen Transport, sehr belastbar, Innenmaße: ca. 200 x 70 x 20 cm (LxBxH), Farbe: schwarz

Art.Nr. 1435 nur € 29,90



**Download - Fußball-Katalog 22/23**

136-seitiges PDF als Download direkt auf Ihr Tablet oder Smartphone. Jeden Artikel direkt im PDF anklicken. Voll gepackt mit vielen neuen innovativen Produkten wie gewohnt im günstigen Preis-Leistungs-Verhältnis!

Art.Nr. 3042 **GRATIS**



**GESCHENK-GUTSCHEIN zum Ausdrucken**

Geschenkgutschein (DIN A4) im pdf-Format zum Ausdrucken. Auf dem Gutschein befindet sich ein Gutscheincode, den der „Beschenkte“ dann bei seinem Einkauf im Teamsportbedarf.de Shop ganz einfach einlösen kann. Sie haben die Wahl zwischen fünf Gutscheinwerten!

Art.Nr. 1966-1970 20,- / 50,- / 100,- / 200,- / 500,- €

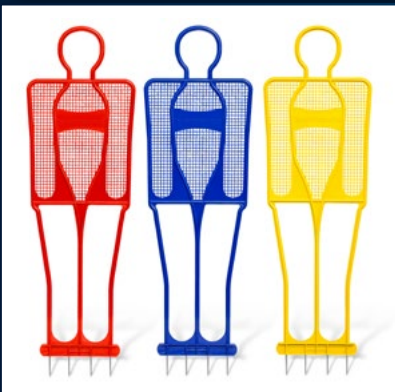

**Profi - Trainingsdummy**

Farben: rot, blau und gelb, Höhe (ab Rasenkante): ca. 185 cm, Gewicht: leichte 4 kg, robuster Kunststoff, bequem zu transportieren, 4 Metallspitzen für sicheren Stand, Wind unempfindlich durch Gitterstruktur, Profiware

Einzel Art.Nr. 2060 nur € 49,90  
5er Set nur € 239,90



**Standfuß - für Freistoß-Dummy**

Gewicht: ca. 10 kg, Farbe: schwarz, Material: Gummi, Einsatzbereich: Hart-, Kunstrasenplatz + Halle, geeignet für: Dummies, Slalom- und Hürdenstangen, 2 praktische Tragegriffe an den Seiten, Profiware

Art.Nr. 2041 nur € 39,90

Tagesaktuelle, oft deutlich günstigere Preise finden Sie in unserem Online-Shop Teamsportbedarf.de!



## Trainingsdummies

### Trainingsdummy - TEAMI junior

Für Kinder u. Jugendliche, Größe: 160 cm, robustes Folienmaterial, innovativer Fußbereich sehr belastbar, Befüllung mit Luft (Körper) und Wasser (Fuß), 2 Tragegriffe an den Seiten, in- & outdoor geeignet, Profifware

Art.Nr. 1574 **nur € 59,90**

### Trainingsdummy - TEAMI junior - 6er Set

Art.Nr. 1593 **nur € 329,90**

### Trainingsdummy - TEAMI

Für Jugendliche u. Erwachsene, Größe: 200 cm, robustes Folienmaterial, innovativer Fußbereich sehr belastbar, Befüllung mit Luft (Körper) u. Wasser (Fuß), 2 Tragegriffe an den Seiten, in- & outdoor geeignet, Profifware

Art.Nr. 1507 **nur € 69,90**

### Trainingsdummy - TEAMI - 6er Set

Art.Nr. 1592 **nur € 389,90**

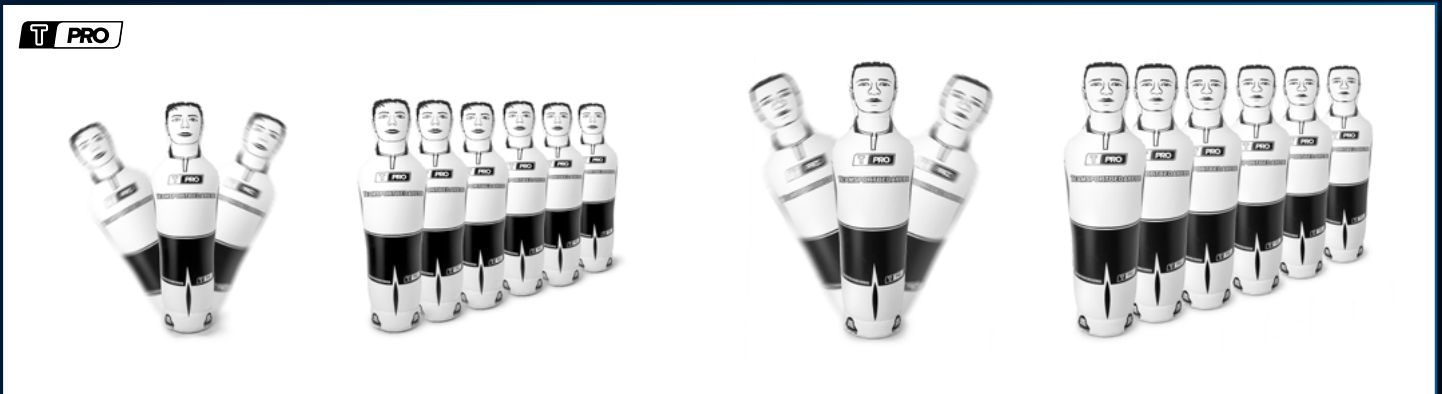

## T-PRO - TEAMI junior 160 cm

Der T-PRO Trainingsdummy TEAMI junior ist ein modernes Trainingsgerät für Kinder u. Jugendliche, das Form u. Größe eines fiktiven Gegenspielers hat. Er erhält seine Stabilität und Form durch das Befüllen mit Luft (Körper) u. Wasser (Fuß), reduziert das Verletzungsrisiko auf ein Minimum. Robustes u. belastbares Folienmaterial machen ihn stabiler und langlebiger. Der TEAMI stellt sich immer wieder von alleine auf. In- & outdoor geeignet, XL-Doppelventile für schnelleren Auf- u. Abbau, 2 Tragegriffe, in schwarz/weiß, Profifware.

**Einzel** Art.Nr. 2029 **nur € 79,90**

**6er-Set** Art.Nr. 2031 **nur € 439,90**

## T-PRO - TEAMI 202 cm

Der T-PRO Trainingsdummy TEAMI ist ein modernes Trainingsgerät für Jugendliche u. Herren, das Form u. Größe eines fiktiven Gegenspielers hat. Er erhält seine Stabilität und Form durch das Befüllen mit Luft (Körper) u. Wasser (Fuß), reduziert das Verletzungsrisiko auf ein Minimum. Robustes u. belastbares Folienmaterial machen ihn stabiler u. langlebiger. Der TEAMI stellt sich immer wieder von alleine auf. In- & outdoor geeignet, XL-Doppelventile für schnelleren Auf- u. Abbau, 2 Tragegriffe, in schwarz/weiß, Profifware.

**Einzel** Art.Nr. 2030 **nur € 89,90**

**6er-Set** Art.Nr. 2032 **nur € 499,90**



## TEAMI Cart - Dummy Transportwagen

Schneller u. sicherer Transport der TEAMIS, für max. 2 TEAMIS, Maße: 110 x 52 x 12 cm, in blau, glatte Holz-Oberfläche, Belastbarkeit: bis ca. 150 kg, mit 4 pannensicheren Vollgummi-Rädern, der Preis bezieht sich auf einen Wagen ohne TEAMIS, Profifware

Art.Nr. 2223 **nur € 119,90**



## Trainingskarten „Trainingsdummy TEAMI“

37 Workouts laminiert in DIN A5 perfekt für daheim, im Verein, im Fitnessstudio o. in Reharäumen, Themen: Torwarttraining, Strafraumsituationen, Kopfballtraining, Techniktraining, Koordinationstraining, Taktiktraining, Dribblings, Standardsituationen

Art.Nr. 2093 **nur € 4,90**



## Mini-Kompressor 230V - TEAMI

Inkl. 4 Aufsätze für versch. Ventilgrößen, Absaugen u. Aufblasen, Ein-/ Ausschalter am Gerät, Eingangsspannung: 220-240V, Leistung: 200W, Volumenstrom: ca. 266 l/min, Kabellänge Netzstecker: ca. 130 cm, aus Kunststoff (PP), Abmessungen: ca. 12x10x11 cm (LxBxH), befüllt den TEAMI in ca. 40 Sek. mit Luft

Art.Nr. 2009 **nur € 11,90**



## Reparatur-Set - für TEAMIS

Hochwertig, bestehend aus: 1x Kleber und 2x Flecken, gute Klebekraft, luft- und wasserdicht, selbst unter Wasser verklebbar, Reparaturen an Weich-PVC, auch für Wasserbetten, Pools, Luftmatratzen, etc., Profifware

Art.Nr. 2988 **nur € 3,90**

Nahezu alle Artikel sind innerhalb von 24h versandfertig.  
Die Katalogpreise verstehen sich als unverbindliche Preisempfehlung des Herstellers, inkl. der gesetzlichen MwSt. Produkttechnische Änderungen und Preispassungen, die der Verbesserung des Produktes dienen, behalten wir uns vor. Alle aktuellen Produkte, inkl. der Preise gelten immer wie online angeboten.  
WEEEE-ID: 99635539



**T-PRO Trinkflasche 3.0**

Hochwertig, ideal für Sport- und Outdoor-Aktivitäten, gummierter Trinkstutzen zum Rausziehen, das Wasser direkt in den Mund spritzen, leicht zusammendrückbar, Farbe: rot, gelb, pink, weiß oder schwarz, Inhalt: 750 ml, neutraler Kunststoff, stabil und langlebig, leicht zu reinigen, absolut dicht

Art.Nr. 2110 je nur € 1,85



**T-PRO Trinkflasche 4.0**

Hochwertig, ideal für Sport- und Outdoor-Aktivitäten, gummierter Trinkstutzen zum Rausziehen, das Wasser direkt in den Mund spritzen, leicht zusammendrückbar, Farbe: blau, rot, gelb, grün, weiß, schwarz, Inhalt: 750 ml, neutraler Kunststoff, stabil und langlebig, leicht zu reinigen, absolut dicht

Art.Nr. 2531 nur € 1,50



**Klebeziffern - für Trinkflaschen**

Hochwertiges Klebeziffern-Set (1-30), Outdoor-Qualität, Ø. Etikett: 2,5 cm, Ziffernhöhe: 1 cm, Zifferfarbe: gelb, geeignet für alle Trinkflaschen, spülmaschinenfest, kein Verwechseln mehr, Profifware

Art.Nr. 2107 nur € 4,90



**Klebeziffern für Trinkflaschen**

Hochwertiges Klebeziffern-Set (1-30), Outdoor-Qualität, Klebposition: oben, Sticker-Ø: ca. 15 mm, Ziffernhöhe: ca. 10 mm, Zifferfarbe: weiß, geeignet für alle Trinkflaschen, spülmaschinenfest, kein Verwechseln mehr, Profifware

Art.Nr. 2686 nur € 3,90



**Vereinslogo - für Trinkflaschen**

Klebesticker mit Vereinslogo, Maße: ca. 1,5 cm - 2,5 cm, aus Folie, Farbe: auf Wunsch, stark haftend, spülmaschinenfest, indoor & outdoor, Mindestbestellmenge: 10 Sticker, Profifware. Beachten Sie unsere Staffelpreise! Kontakt: grafik@teamsportbedarf.de

Art.Nr. 2140 ab nur € 0,65



**Flaschenband (elastisch)**

Hochwertig, mit Wunschaufdruck, Spielnummer, Spielname, Vereinslogo, Sponsor usw., Maße: ca. 9,5x2,5 cm, aus Kunststoff, in weiß, geeignet für alle Trinkflaschen, indoor und outdoor, Individualisierung der Trinkflasche, dehnbar, Profifware. Kontakt: grafik@teamsportbedarf.de

Art.Nr. 3347 nur € 2,50

mit Wunschaufdruck!



**Sticker (personalisiert)**

Hochwertig, z.B. Initialen, Namen, Nummern, Sponsor, etc., Maße: ca. 2,5 - 5 cm, aus Folie, Farbe: auf Wunsch, geeignet für alle Trinkflaschen, stark haftend, spülmaschinen-tauglich, in- und outdoor, Mindestbestellmenge: 10 Sticker, Profifware. Kontakt: grafik@teamsportbedarf.de

Art.Nr. 3742 ab nur € 0,65



ohne Inhalt

**Kühltasche für Trinkflaschen**

Maße: 43 x 33 x 33 cm, Platz für 20 Trinkflaschen, 1,5-Liter-Flaschen: 6x liegend, 1-Liter-Flaschen: 10x stehend, strapazierfähiges Material (abwaschbar), innen silber, außen schwarz, 5 Trageriemen für bequemen Transport, platzsparend zusammenfaltbar, Profifware

Art.Nr. 2555 nur € 16,90



ohne Inhalt

**T-PRO Kühltasche für Trinkflaschen**

Maße: 44 x 15 x 29 cm, Fassungsvermögen: max. 12 Trinkflaschen, in schwarz-blau, aus 100% Polyester, große Öffnung am Hauptfach, kleines Frontfach, 2 Tragegriffe für bequemen Transport, strapazierfähig und abwaschbar, modernes sportliches Design, Profifware

Art.Nr. 2330 nur € 14,90



**Eispack - 13 x 21 cm**

Sofortige, kühlende Wirkung bei Sportverletzungen, bei Verbrennungen u. Krämpfen einsetzbar, kein Vorkühlen, sofort einsetzbar durch Drücken u. Schütteln des Beutels, hohe Reißfestigkeit des Beutels, hautfreundlich

Art.Nr. 1384 nur € 0,95

Tagesaktuelle, oft deutlich günstigere Preise finden Sie in unserem Online-Shop [Teamsportbedarf.de](http://Teamsportbedarf.de)!



**T PRO**



**mit Bedruckungsoption!**

ohne Inhalt

### T-PRO BottleCarrier - stapelbar

Kiste für Trinkflaschen, in 6 Farben, Maße: 40 x 25 x 28 cm, fasst max. 12 Trinkflaschen (max.-ø 72 mm), aus robustem Kunststoff, 1 mittlere u. 2 seitliche Tragegriffe, sehr stabil, strapazierfähig u. abwaschbar, modernes sportliches Design, Wunschbedruckung möglich, Profiware

### Wunschbedruckung

T-PRO BottleCarrier bitte extra kaufen! Vereinslogo, Sponsor, Schriftzüge, Bilder, Werbung usw., Farbe: auf Wunsch (ein- o. mehrfarbig), nur geeignet für den T-PRO BottleCarrier, hochwertige Klebesticker, stark haftend, spülmaschinenfest, in- & outdoor geeignet

Kontakt: grafik@teamsportbedarf.de

Art.Nr. 2568 **nur € 19,90**

Art.Nr. 2569 **ab nur € 4,90**



### PVC-Flaschenträger - in blau

Hochwertig, Fassungsvermögen: 6, 8, 10 oder 12 Trinkflaschen, max. Flaschen ø: 7,5 cm, Farbe: blau, platzsparend zusammenklappbar, hochwertige Ausführung, stabil und langlebig, Profiware



### PVC-Flaschenträger - schwarz

Hochwertig, Fassungsvermögen: 6, 8, 10 oder 12 Trinkflaschen, max. Flaschen ø: 7,5 cm, Farbe: schwarz, platzsparend zusammenklappbar, hochwertige Ausführung, stabil und langlebig, Profiware

6er Flaschenträger Art.Nr. 2385 **nur € 9,90**  
8er Flaschenträger **nur € 10,90**

10er Flaschenträger Art.Nr. 2385 **nur € 12,90**  
12er Flaschenträger **nur € 14,90**

6er Flaschenträger Art.Nr. 2021 **nur € 6,90**  
8er Flaschenträger **nur € 8,90**

10er Flaschenträger Art.Nr. 2021 **nur € 10,90**  
12er Flaschenträger **nur € 12,90**



ohne Flaschen

### 8er Flaschenträger - Metall

Hochwertig, Fassungsvermögen: 8 Trinkflaschen, max. ø: 7,5 cm, Farbe: weiß, hochwertige Ausführung, stabil und langlebig

Art.Nr. 1338 **nur € 4,90**



### Kühltasche - für Bierkästen

43 x 33 x 33 cm, Bierkästen: 20x 0,5-L- bzw. 24x 0,33-L-Flaschen, 1,5-L-Flaschen: 6x liegend, 1-L-Flaschen: 10x stehend, auch für PVC-Trinkflaschen, strapazierfähig, abwaschbar, Farbe innen: silber - außen: schwarz, 5 Trageriemen, platzsparend zusammenfaltbar, Profiware

Art.Nr. 2076 **nur € 16,90**



### Kühltasche für T-PRO BottleCarrier

Maße: 43 x 33 x 33 cm, für 1 BottleCarrier inkl. 12 Trinkflaschen, strapazierfähig (abwaschbar), nicht wasserdicht, zum Kühlen geeignet sind Eispacks oder Kühlakkus, Farbe innen: silber Farbe außen: schwarz, 5 Trageriemen, platzsparend zusammenfaltbar, Profiware

Art.Nr. 2607 **nur € 16,90**



### Teamsportbedarf.de - Flaschenöffner

Auch als Dosenöffner einsetzbar, hochwertig verarbeitet, Farbe: blau, Maße: ca. 5,5 x 1,5 x 1,2 cm, aus Aluminium, inkl. Schlüsselring, modernes hochwertiges Design, ideal für Trainer.

Max. 1 Gratis-Flaschenöffner je Bestellung!

Art.Nr. 2068 **GRATIS**

Nahezu alle Artikel sind innerhalb von 24h versandfertig.  
Die Katalogpreise verstehen sich als unverbindliche Preisempfehlung des Herstellers, inkl. der gesetzlichen MwSt. Produkttechnische Änderungen und Preispassungen, die der Verbesserung des Produktes dienen, behalten wir uns vor. Alle aktuellen Produkte, inkl. der Preise gelten immer wie online angeboten.  
WEED-ID: 99635539





**Balance Board Holz - 48 x 37 cm**  
 Rechteckig, Maße: ca. 48 x 37 cm, Höhe: ca. 5 cm, Gewicht: ca. 1200 g, max. Gewichtsbelastung: ca. 150 kg, aus MDF-Holz, Kunststoff, Oberfläche: rutschfest, aufgeraut (Schleifpapier Struktur), in MDF-Holz/schwarz, Profiware  
**Einzel** Art.Nr. 2603 **nur € 21,90**  
**10er Set** Art.Nr. 2604 **nur € 209,90**



**Balance Board (Wackelbrett) - Holz**  
 ø Board oben: ca. 41 cm, ø Halbkugel unten: ca. 12 cm, Höhe: ca. 5 cm, Gewicht: ca. 1200 g, max. Gewichtsbelastung: ca. 150 kg, Material: MDF-Holz, Oberfläche: rutschfest, Profiware  
**Einzel** Art.Nr. 1779 **nur € 16,90**  
**10er Set** Art.Nr. 1780 **nur € 159,90**



**Balance Board aus Holz - mit Labyrinth**  
 Inkl. 2 Murmeln, in Studioqualität, Maße: 79 x 26 x 3 cm, max. Gewichtsbelastung: ca. 150 kg, Material: MDF-Holz, Oberfläche: rutschfest, zur Stärkung von Gleichgewicht, Balance, Körperspannung und Konzentration, für die ganze Familie geeignet. Robuste und langlebige Profiware  
 Art.Nr. 3687 **nur € 39,90**



**Balance Board aus Holz - mit Rolle**  
 In Studioqualität, Maße: ca. 89 x 26 x 3 cm, max. Gewichtsbelastung: ca. 150 kg, Material: MDF-Holz, Kunststoff, Oberfläche: rutschfest, aufgeraut (Schleifpapier Struktur), trainiert Koordination, Motorik und Balance, Gleichgewichtstraining für Skateboarder, Snowboarder und Surfer. Robuste und langlebige Profiware  
 Art.Nr. 3652 **nur € 39,90**



**Schrägbrett aus Holz (3-stufig) - Wadenstrecker**  
 In 3 Neigungswinkeln einstellbar, inkl. Antrutsch-Beschichtung, Maße: ca. 38 x 33 cm, Höhe: ca. 4 cm, Gewicht: ca. 24 kg, max. Gewichtsbelastung: ca. 150 kg, Oberfläche: rutschfest, aufgeraut (Schleifpapier Struktur), zum Strecken der Waden, verbessert Flexibilität der Muskulatur, stärkt gezielt Fußgelenke und Beine, mit Griff zum Transportieren, zusammenklappbar, Profiware  
 Art.Nr. 3619 **nur € 39,90**



**Surf Balance Board aus Holz**  
 Mit Korkrolle, Maße Board: ca. 74 x 25 x 3 cm, Korkrolle: ca. 33 x 10 cm, max. Belastung: ca. 150 kg, aus MDF-Holz, Kunststoff, Oberfläche: rutschfest, aufgeraut (Schleifpapier Struktur), in MDF-Holz/schwarz, trainiert Koordination, Motorik u. Balance, Gleichgewichtstraining für Skateboarder, Snowboarder und Surfer  
 Art.Nr. 3809 **nur € 49,90**



**Balance Board (Wackelbrett)**  
 ø oben: ca. 41 cm, ø unten: ca. 12 cm, Höhe: ca. 5 cm, Gewicht: ca. 700 g, max. Gewichtsbelastung: ca. 120 kg, aus gehärteten Kunststoff, rutschfest  
**Trainingskarten** Art.Nr. 1918 **nur € 4,90**  
**Einzel** Art.Nr. 1554 **nur € 10,90**  
**10er Set** Art.Nr. 1582 **nur € 99,90**



**Balance Pads**  
 Studioqualität, aus TPE-Schaumstoff, rutschfest, leicht abgerundete Kanten, in dunkelblau, für Reha, Yoga, Leistungssport usw., Trainingsbereiche: Koordination, Motorik, Gleichgewicht usw., Profiware  
 35x40x6cm, 707 gr.  
**Einzel** Art.Nr. 1959 **nur € 23,90**  
**10er Set** Art.Nr. 1960 **nur € 219,90**  
 55x42x6cm, 1077 gr.  
**Einzel** Art.Nr. 1577 **nur € 32,90**  
**10er Set** Art.Nr. 1578 **nur € 309,90**  
**Trainingskarten** Art.Nr. 1791 **nur € 4,90**



**Balancekissen**  
 ø ca. 35 cm, Höhe: ca. 6 cm, Gewicht: ca. 900 g, max. Gewichtsbelastung: ca. 150 kg, aus PVC, rutschfest, aufblasbar, inkl. passender Handpumpe  
**Trainingskarten** Art.Nr. 2091 **nur € 4,90**  
**Einzel** Art.Nr. 1781 **nur € 12,90**  
**10er Set** Art.Nr. 1782 **nur € 119,90**



**T-PRO Balance Dome - ø 33 cm**  
 Höhe: ca. 16 cm, Gewicht: ca. 1.200 g, max. Gewichtsbelastung: ca. 150 kg, aus PVC, rutschfest mit angenehmen Noppen, aufblasbar  
**Trainingskarten** Art.Nr. 2664 **nur € 4,90**  
**Einzel** Art.Nr. 2473 **nur € 12,90**  
**10er Set** Art.Nr. 2474 **nur € 119,90**



**Balance Trainer (Koordination)**  
 Aufblasbare Halbkugel (ø 58 cm), rutschfeste Oberfläche, beidseitig verwendbar, u.a. f. Koordination, Motorik, Halften des Gleichgewichts, mit 2 verbundenen Tubes mit Softgriffen f. d. Training der Arme, inkl. Pumpe  
 Art.Nr. 1998 **nur € 49,90**  
**Trainingskarten** Art.Nr. 2098 **nur € 4,90**



**Steppbrett - 2 Stufen**  
 2 Höhenstufen (10 - 15 cm), max. Belastbarkeit: ca. 250 kg, ca. 70 x 30 x 15 cm (LxBxH), rutschfeste Trittfäche (ca. 63 x 24,5 cm), robust, aus Kunststoff, Gewicht: ca. 2 kg, leichter u. einfacher Transport, rutschsichere, bodenschonende Gummifüße  
**Einzel** Art.Nr. 2435 **nur € 14,90**  
**10er Set** Art.Nr. 2436 **nur € 139,90**



**Steppbrett - 3 Stufen**  
 3 Höhenstufen (10-15-20 cm), max. Belastbarkeit: je ca. 250 kg, je ca. 80x30x20cm, rutschfeste Trittfäche + Gummifüße, robust, aus Kunststoff, je ca. 3 kg  
**Trainingskarten** Art.Nr. 2160 **nur € 4,90**  
**Einzel** Art.Nr. 1633 **nur € 24,90**  
**10er Set** Art.Nr. 1634 **nur € 239,90**

Tagesaktuelle, oft deutlich günstigere Preise finden Sie in unserem Online-Shop [TeamSportbedarf.de](http://TeamSportbedarf.de)!



### Gymnastikball (antiburst)

In rot oder hellblau, Größe: Ø 65 cm, Gewicht: 1.100 g, max. Belastung: 120 kg, Sicherheitsball, inkl. passender Handpumpe, Profifware

Art.Nr. 1733 nur € 8,90



### Ballschale - für Gymnastikball

Hochwertig, für Gymnastikbälle (Ø 65 u. 75 cm), kann sowohl während der Nutzung als auch zum Verstauen genutzt werden. Perfekt auch für geburtsvorbereitende Übungen, da der Ball nicht wegrrollt. Die Ballschale besteht aus 4 Teilen, die man zusammensteckt. Profifware.

Art.Nr. 1996 nur € 8,90

Lieferung ohne Ball



### Trainingsposter - Gymnastikball

Ganzkörpertraining mit dem Gymnastikball, 25 Workouts, perfekt für daheim, im Fitnessstudio oder in Reharäumen, laminiertes DIN A1 Poster (594 x 841 mm), inkl. 4 Power-Strips, Profifware

Art.Nr. 1786 nur € 6,90



### Trainingskarten „Gymnastikball“

30 Workouts laminiert in DIN A5 perfekt für daheim, im Verein, im Fitnessstudio o. in Reharäumen, Themen: Kräftigung der Muskulatur, Stabilisation, Rücken- u. Schultertraining, Arm-, Bein- u. Bauchtraining, Kräftigung u. Dehnung, usw.

Art.Nr. 1792 nur € 4,90



### Handpumpe für Gymnastikbälle

Geeignet u.a. für Gymnastikbälle Ø 65 und 75 cm, Material: robuster Kunststoff, Maße: 24 cm x 5 cm, Farbe: schwarz, Profifware

Art.Nr. 2586 nur € 2,90

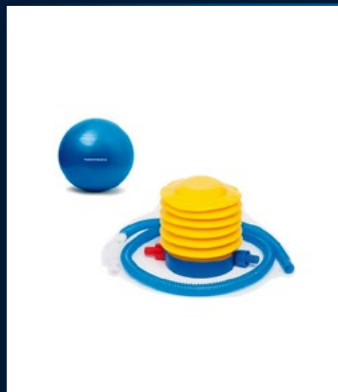

### Fußpumpe für Gymnastikbälle

Geeignet u.a. für Gymnastikbälle Ø 65 und 75 cm, inkl. zweitem Aufsatz, Material: robuster Kunststoff, Höhe: 7,5 cm, Ø: 9 cm, Schlauchlänge: ca. 90 cm, Farbe: gelb/blau, Profifware

Art.Nr. 2587 nur € 3,90



### Yogablock (23 x 15 x 8 cm)

Hochwertig, in Studioqualität. Maße: 23 x 15 x 8 cm, Material: Schaumstoff, Gewicht: ca. 130 g, Oberfläche: rutschfest, 4 Farben: apfelgrün, pink, schwarz und blau, Einsatzgebiete: Yoga, Reha, Pilates usw., Profifware

Art.Nr. 2847 nur € 2,50

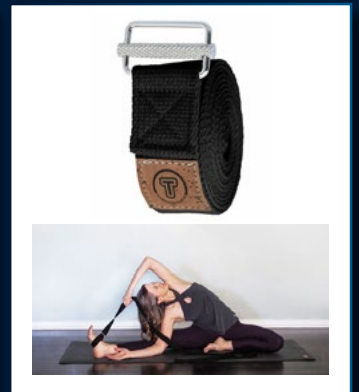

### Yogagurt (Länge: 250 cm)

Hochwertig, in Studioqualität. Maße: ca. 250 x 38 x 0,3 cm, Gurt aus Baumwolle, Schnalle aus Metall, Gewicht: ca. 130 g, in schwarz, dient als Verlängerung der Arme und Beine, ideal für alle Körpergrößen, Einsatzgebiete: Yoga, Reha, Pilates usw., Profifware

Art.Nr. 3686 nur € 6,90



### Trainingskarten „Verletzungsprophylaxe“

30 Workouts laminiert in DIN A5 perfekt für daheim, im Verein, im Fitnessstudio o. in Reharäumen, Themen: Stabilisation, Gleichgewicht, Kräftigung Muskulatur, Koordination, Schnelligkeit, Sprungkraft, Kopfarbeit, usw.

Art.Nr. 2166 nur € 4,90



### Plyobox (Sprungtrainer) - 4er Set

Hochwertig, Höhen: 15-30-45-60 cm, Höhen in Zoll (Inch): 6-9-12-18, Material: Metall und Gummi, Farbe: schwarz, geschweißte Rahmen, rutschfestes, geripptes Gummioberteil, sehr robust, Einsatzgebiete: Leistungssport, Reha, Fitnessbereich, usw., Trainingsbereiche: Sprungkraft, Schnelligkeit, Muskelaufbau usw., Profifware. **Höhe-Trittfäche-Standmaße-Gewicht:** 15cm - 29x29 cm - 32x32 cm - 5,5 kg, 30 cm - 33x33 cm - 38x38 cm - 7 kg, 45 cm - 35x35 cm - 46x46 cm - 8,5 kg, 60 cm - 39x39 cm - 53x53 cm - 10 kg

Art.Nr. 3267 nur € 219,90



### Körpermaßband - bis 150 cm

Umfangmaßband, in Studioqualität, zum Ermitteln des Umfangs (bis 150 cm), für Arme, Beine, Taille, Hüfte, uvm., Maße: ca. 9 x 5 x 2 cm, aus robustem Kunststoff, in schwarz, Zentimeter- und Zollangabe, mit Sicherungsstift und Druckknopf, ergonomisches Design, Profifware

Art.Nr. 3587 nur € 3,90

Nahezu alle Artikel sind innerhalb von 24h versandfertig.  
Die Katalogpreise verstehen sich als unverbindliche Preisempfehlung des Herstellers, inkl. der gesetzlichen MwSt. Produkttechnische Änderungen und Preispassungen, die der Verbesserung des Produktes dienen, behalten wir uns vor. Alle aktuellen Produkte, inkl. der Preise gelten immer wie online angeboten.  
WEED-ID: 99635539

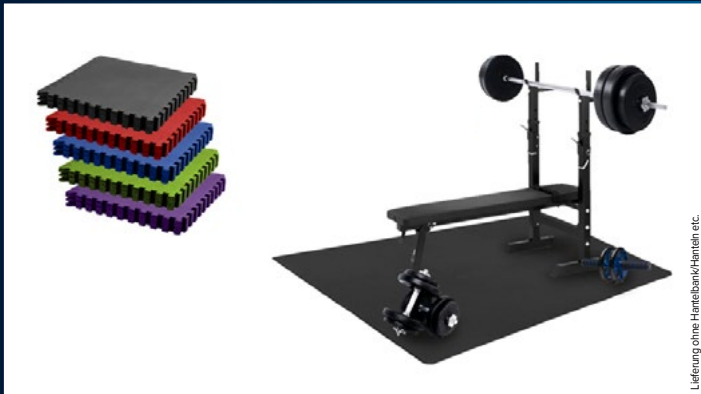

Lieferung ohne Hantelbank/Bencher etc.

**Schutzmatte (Puzzlematte) 16-teilig - 5 Farben**

6x Puzzleteil groß: ca. 50 x 50 cm (LxB), 10x Randteile, Maße komplette Matte: ca. 150 x 100 cm (LxB), Stärke: ca. 1,2 cm, Material: EVA Schaumstoff, Farben: schwarz, rot, blau, grün, violett, rutsch- und abriebfest, hautfreundlich, geräuschdämpfend, wärmeisolierend, indoor/outdoor geeignet, Profifware

Art.Nr. 1994 nur € 14,90



**Yogamatte (183 x 62 x 0,6 cm)**

Hochwertig, Maße: 183 cm lang x 62 cm breit x 0,6 cm dick, Farben: violett-pink, rot-hellgrau, schwarz-grau, dunkelblau-hellblau, hochwertiges Schaumstoffmaterial, rutsch- und abriebfest, hautfreundlich, zusammenrollbar, inkl. Tragegurt, Indoor geeignet, Profifware

Art.Nr. 3195 nur € 12,90

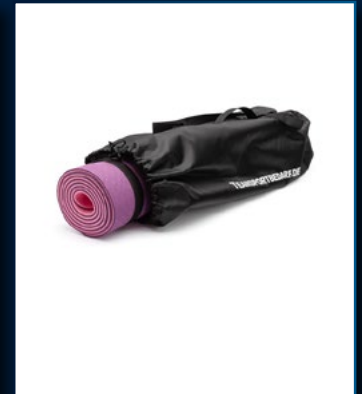

**Tragetasche - Yogamatte**

Hochwertig, Fassungsvermögen: 1 Yogamatte (183x62x0,8 cm), strapazierfähiges Material (abwaschbar), Tragegurt für bequemem Transport, Farbe: schwarz, Profifware

Art.Nr. 3269 nur € 4,90



**Gymnastikmatte outdoor - faltbar**

Hochwertig, faltbar, Maße: 173 cm lang x 61 cm breit x 0,3 cm dick, Farbe: blau, hochwertiges PE-Material, platzsparend, rutsch- und abriebfest, hautfreundlich, wasserabweisend durch geschlossene Zellen, indoor/outdoor geeignet, Profifware

Einzel Art.Nr. 2562 nur € 8,90  
10er Set Art.Nr. 2563 nur € 79,90

Tasche Art.Nr. 2564 nur € 10,90



**Gymnastikmatte faltbar (outdoor)**

190 x 60 x 0,8 cm (LxBxD), aus PE-Material, 4-fach gefaltet, rutsch- u. abriebfest, hautfreundlich, wasserabweisend, in-/outdoor

Einzel Art.Nr. 1900 nur € 9,90  
10er Set Art.Nr. 1901 nur € 89,90  
10er Set mit Tragetasche nur € 96,80



**Gymnastikmatte**

190 cm lang x 60 cm breit x 1,5 cm dick, in 5 versch. Farben, hochwertiges Schaumstoffmaterial, rutsch- und abriebfest, hautfreundlich, zusammenrollbar, inkl. Klettband für Transport und Lagerung, Indoor geeignet, Profifware

Art.Nr. 1510 nur € 19,90  
Tragetasche Art.Nr. 1631 nur € 4,90



**T-PRO Turnmatte klappbar**

Hochwertig, klappbar, Maße LxBxD: 180 x 60 x 5 cm, in blau, grün u. grau, hochwertiges Schaumstoffmaterial, rutsch- u. abriebfest, hautfreundlich, inkl. Henkel, gelenkschonend, indoor geeignet, Profifware

Art.Nr. 3377 nur € 34,90  
Tasche Art.Nr. 3378 nur € 10,90



**Puzzlematte (Spielmatte) - 16-teilig**

Bunt, weich u. flexibel, je Puzzelteil: ca. 30 x 30 cm (LxB), komplett: ca. 120 x 120 cm (LxB), Stärke: ca. 1,2 cm, aus EVA Schaumstoff, rutsch- u. abriebfest, hautfreundlich, geräuschdämpfend, wärmeisolierend, feuchtigkeitsbeständig, abwaschbar und strapazierfähig

Art.Nr. 2619 nur € 7,90

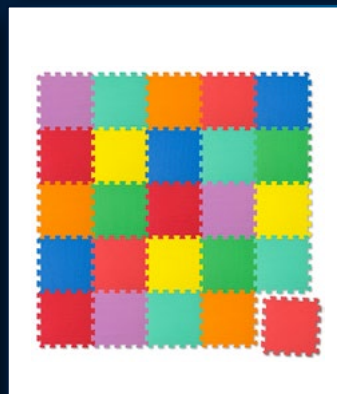

**Puzzlematte (Spielmatte) - 25-teilig**

Bunt, weich u. flexibel, je Puzzelteil: ca. 30 x 30 cm (LxB), komplett: ca. 150 x 150 cm (LxB), Stärke: ca. 1,2 cm, aus EVA Schaumstoff, rutsch- u. abriebfest, hautfreundlich, geräuschdämpfend, wärmeisolierend, feuchtigkeitsbeständig, abwaschbar und strapazierfähig

Art.Nr. 2620 nur € 12,90



**Mehrwegbecher (0,3l)**

Von TeamSportbedarf.de, hochwertig verarbeitet, in transparent, Inhalt: 300 ml, aus: Kunststoff, modernes hochwertiges Design, spülmaschinenfest, wiederverwendbar, umweltfreundlich, stapelbar.

Max. 1 Gratis-Logobecher je Bestellung!  
Art.Nr. 3138 **GRATIS**

Tagesaktuelle, oft deutlich günstigere Preise finden Sie in unserem Online-Shop [TeamSportbedarf.de](http://TeamSportbedarf.de)!



### Sling Trainer - Schlingentrainer

In Studioqualität, max. Belastbarkeit: 300 kg, Ganzkörpertraining mit dem eigenen Körpergewicht, schnelle u. einfache Montage, Länge stufenlos einstellbar, unzählige, sportspezifische Übungen möglich, leicht zu transportieren, überall einsetzbar, inkl. Aufbewahrungsbeutel, abwaschbare, robuste Gummigriffe mit Noppen, inkl. Türanker, in schwarz/gelb, Einsatzgebiete: Physio, Leistungssport, zu Hause usw., Achtung: Benutzung nur unter unmittelbarer Aufsicht von Erwachsenen, Profifware

Art.Nr. 1997 nur € 24,90  
Trainingskarten Art.Nr. 2097 nur € 4,90

### Wand- & Deckenhalterungen Sling Trainer

Inkl. 4 Metall-Dübel (Schrauben + Dübel für Beton geeignet), maximale Belastbarkeit: 500 kg, Edelstahl, Ø: ca. 90 mm, Stärke: ca. 3 mm, schnelle und einfache Montage, optimaler Halt an Betonwänden und Holzbalken, Profifware

Raute Art.Nr. 2631 nur € 6,90  
Rund Art.Nr. 2630 nur € 8,90



### 3er Set Widerstandsband kurz 61 cm

3er Set Widerstandsband (kurz), inkl. 30 themenbezogene Workouts, versch. Widerstandsstufen: light (gelb), medium (rot), heavy (blau), Länge: ca. 61 cm, Breite: ca. 2 - 3 cm, Material: Latex, hochwertig, Profifware

Art.Nr. 3023 nur € 9,90



### T-PRO - Widerstandsband 61 cm

Widerstandsstufen: light (gelb), medium (rot), heavy (blau), Länge: ca. 61 cm (endlos), Material: Latex, Profiqualität

Light, 61x2x0,1cm Art.Nr. 2002 nur € 1,70  
Medium, 61x2,4x0,1cm nur € 2,10  
Heavy, 61x3x0,1cm nur € 2,50



### Trainingskarten „Rubberband 61 cm“

30 Workouts laminiert in DIN A5 perfekt für daheim, im Verein, im Fitnessstudio o. in Reha-Räumen, Themen: Stimulierung bestimmter Muskelpartien, Steigerung von Mobilität, Steigerung von Flexibilität, Kräftigung, Stabilisation, Ausdauer, Dehnung usw.

Art.Nr. 2164 nur € 4,90



### Widerstandsband 60 cm - 5 Stärken

Widerstandsstufen von X-Light (5kg) bis X-Heavy (18kg), Material: Latex. Einzeln oder in günstigen Sets erhältlich. Stimulierung von Muskelgruppen, Steigerung der Flexibilität und Mobilität, robuste Profiqualität

Art.Nr. 3252 ab nur € 1,50



### T-PRO Widerstandsband 60 cm

5 Stärken, Länge: ca. 60 cm (endlos), Breite: ca. 5,6 cm, Widerstandsstufen / Zugwiderstand: X-Light / 5 kg (gelb), Light / 7 kg (rot), Medium / 9 kg (grün), Heavy / 14 kg (blau), X-Heavy / 18 kg (schwarz), aus Textilgewebe, Stimulierung von Muskelgruppen, Steigerung der Flexibilität und Mobilität, robust

Art.Nr. 3642 ab nur € 2,90



### Download "Widerstandsband 208cm"

Download Top5 Trainingsübungen, inkl. Übungsablauf, Übungsgrafiken und Übungs-videos, 5 hochwertige Trainingsübungen, mehrere Übungsvariationen möglich, 11-seitige PDF, direkt aufs Tablet oder Handy laden

Art.Nr. 3097 GRATIS

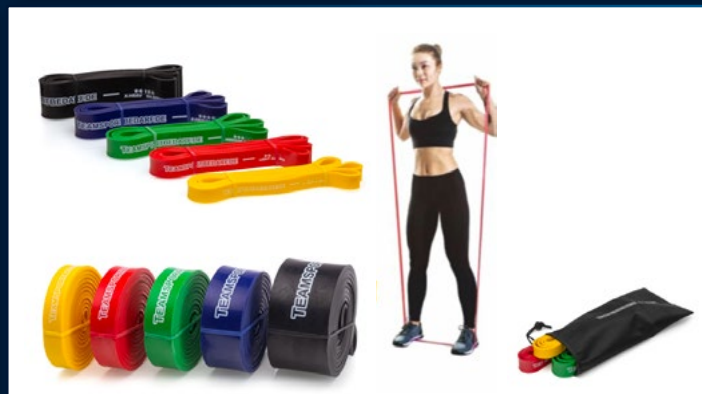

### Widerstandsband (elastisch) 208 cm - 5 Stärken

Versch. Widerstandsstufen (Stärke / Breite): X-Light (gelb) 9-23 kg / 22 mm, Light (rot) 23-34 kg / 29 mm, Medium (grün) 34-45 kg / 32 mm, Heavy (blau) 45-54 kg / 45 mm, X-Heavy (schwarz) 54-80 kg / 64 mm, Material: Latex, Stimulierung von Muskelgruppen, Steigerung der Flexibilität und Mobilität, robust, Profiqualität

Art.Nr. 3239  
Medium nur € 12,90  
X-Light nur € 7,90  
Light nur € 10,90  
Heavy nur € 19,90  
X-Heavy nur € 21,90  
Rot/grün/blau nur € 34,90  
Alle 5 Stärken nur € 59,90  
Tasche Art.Nr. 3258 nur € 2,50



### 3er Set Widerstandsband lang 208 cm

3er Set Widerstandsband (lang), inkl. 30 themenbezogene Workouts, versch. Widerstandsstufen: light (rot), medium (grün), x-heavy (blau), Länge: ca. 208 cm, Breite: ca. 2 cm - 5 cm, Material: Latex, hochwertig, Profifware

Art.Nr. 3022 nur € 39,90

Nahezu alle Artikel sind innerhalb von 24h versandfertig.  
Die Katalogpreise verstehen sich als unverbindliche Preisempfehlung des Herstellers, inkl. der gesetzlichen MwSt. Produkttechnische Änderungen und Preispassungen, die der Verbesserung des Produktes dienen, behalten wir uns vor. Alle aktuellen Produkte, inkl. der Preise gelten immer wie online angeboten.  
WEBE-ID: 99635539

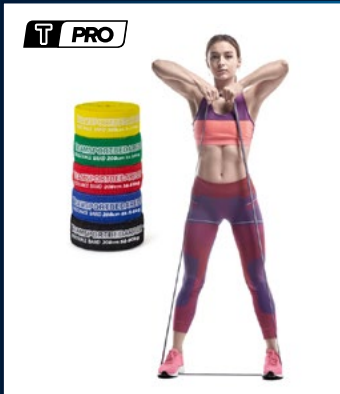

**T-PRO Widerstandsband 208 cm**  
5 Stärken, inkl. Top5 Download-Trainingsübungen, Länge: ca. 208 cm (endlos), Breite: ca. 33 cm, Widerstandsstufen / Zugwiderstand: X-Light / 9-23 kg (gelb), Light / 23-34 kg (rot), Medium / 34-45 kg (grün), Heavy / 45-54 kg (blau), X-Heavy / 154-80 kg (schwarz), aus Textilgewebe, robust  
Art.Nr. 3643 **ab nur € 5,90**



**Workout Bar (Trainingsstange)**  
Hochwertig, für Widerstandsänder, 2-teilig (Schraubverschluss), Gewicht: ca. 1,4 kg, Länge: ca. 100 cm, in schwarz, Training mit Zugwiderstand, repliziert Langhanteltraining, Curls, Kreuzheben, Bankdrücken, Kniebeugen uvm. möglich, leicht verstaubar, Profifare  
Art.Nr. 3654 **nur € 29,90**



**3er Set Gymnastikband + 30 Workouts**  
3er Set Gymnastikband, inkl. 30 themenbezogene Workouts, versch. Widerstandsstufen: light (gelb), medium (rot), heavy (blau), Länge: ca. 150 cm, Breite: ca. 15 cm, Material: Latex, hochwertig, Profifare  
Art.Nr. 3007 **nur € 12,90**



**Gymnastikband - elastisch**  
Länge: ca. 150 cm, Breite: ca. 15 cm, Material: Latex, Widerstandsstufen: light (gelb), medium (rot), heavy (blau)  
Art.Nr. 1905 **nur € 3,90**  
Trainingskarten Art.Nr. 2163 **nur € 4,90**  
Top5 Download Art.Nr. 3095 **GRATIS**



**3er Set Trainingsband + 30 Workouts**  
3er Set Trainingsband, inkl. 30 themenbezogene Workouts, versch. Widerstandsstufen: light (gelb), medium (rot), heavy (blau), Länge: ca. 45 cm, Breite: ca. 5 cm, Material: Latex, hochwertig, Profifare  
Art.Nr. 3021 **nur € 8,90**



**Elastisches Trainingsband**  
Widerstandsstufen: light (gelb), medium (rot), heavy (blau), Länge: je ca. 45 cm (endlos), Breite: ca. 5 cm, Material: Latex  
Art.Nr. 1659 **nur € 0,90**  
Trainingskarten Art.Nr. 2162 **nur € 4,90**



**Download "Trainingsband"**  
Download Top5 Trainingsübungen, inkl. Übungsablauf, Übungsgrafiken und Übungs-videos, 5 hochwertige Trainingsübungen, mehrere Übungsvariationen möglich, 11-seitige PDF, direkt aufs Tablet oder Handy laden  
Art.Nr. 3096 **GRATIS**



**Trainingssehnur (elastisch)**  
Hochwertig, aus Natur-Kautschuk-Fäden, Länge 10 m (ø 8 mm), ideal um Sprungkraft, Beweglichkeit und das Positionsspiel zu trainieren, vielseitig verwendbar, auch in Verbindung mit Slalomstangen oder als Netzersatz einsetzbar  
Art.Nr. 1995 **nur € 11,90**



**Dehn- & Stretching - Gurt**  
Effektive Dehn- & Stretchingübungen für Muskulatur, Arme, Beine, Gelenke usw., 10 Trainingsschleifen, Länge: ca. 1,80 m, Farbe: schwarz  
Art.Nr. 1130 **nur € 3,90**



**Original - Deuserband**  
100% Dehnung = Zugkraft von 12 kg, 200% Dehnung = Zugkraft von 24 kg, Länge: ca. 100 cm (endlos), Breite: ca. 3,5 cm, aus Naturkautschuk, Innenseite geriffelt, inkl. Übungsanleitung mit 30 Übungsabfolgen  
Art.Nr. 1548 **nur € 21,90**  
Trainingskarten Art.Nr. 2169 **nur € 4,90**



**Trainingskarten „moderne Dehnübungen“**  
30 Workouts laminiert in DIN A5 perfekt für daheim, im Verein, im Fitnessstudio o. in Reha-räumen, Themen: Mobilisation Hüfte + Beine, Oberkörper + Schulter, Arme + Schultergürtel, Differenzierungsfähigkeit, Kräftigung Ganzkörper + Beine, Dehnung Rumpf, usw.  
Art.Nr. 2440 **nur € 4,90**



**3er Set T-PRO Loop Belt + 30 Workouts**  
3er Set T-PRO Loop Belt, inkl. 30 themenbezogene Workouts, versch. Widerstandsstufen: light (gelb), medium (rot), heavy (blau), Länge: ca. 61 cm, Breite: ca. 2 - 3 cm, Material: Latex hochwertig, Profifare  
Art.Nr. 3024 **nur € 19,90**

Tagesaktuelle, oft deutlich günstigere Preise finden Sie in unserem Online-Shop [TeamSportbedarf.de](http://TeamSportbedarf.de)!

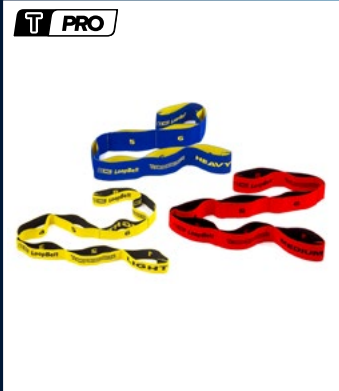

**T-PRO Loop Belt - elastisch**  
Schlaufenband, versch. Widerstandsstufen, ca. 69 cm lang, Abschnittslängen: je ca. 8x 12 cm, Breite: ca. 2,5 cm (gelb, light), 4 cm (rot, medium), 5 cm (blau, heavy), Zugstärke: ca. 7 kg (gelb), 15 kg (rot), 20 kg (blau)  
Art.Nr. 2476 **ab nur € 4,90**



**Trainingskarten "Loop Belt"**  
30 Workouts laminiert in DIN A5 perfekt für daheim, im Verein, im Fitnessstudio o. in Reharäumen, Themen: Dehnung, Kräftigung des ganzen Körpers, Bauchmuskeltraining, Stabilisation der Gliedmaßen usw.  
Art.Nr. 2665 **nur € 4,90**

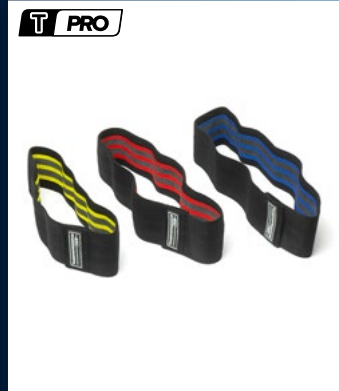

**T-PRO Hip Loop Band - 66-86 cm**  
Für optimales Widerstandstraining, versch. Widerstandsstufen: light (gelb, 91 kg, 66 cm), medium (rot, 104 kg, 76 cm), heavy (blau, 108 kg, 86 cm), Breite: 8 cm, aus Polyester, Profiqualität  
Art.Nr. 2605 **ab nur € 5,90**



**T-PRO Hip Loop Band - 200 cm**  
Für optimales Widerstandstraining, versch. Widerstandsstufen: light (gelb, 91 kg), medium (rot, 104 kg), heavy (blau, 108 kg), Länge: 200 cm, Breite: 8 cm, aus Polyester, Profiqualität  
Art.Nr. 2606 **nur € 9,90**



**Oberschenkeltrainer (Beintrainer)**  
Hochwertig, mit Feder-Gelenk, Maße: ca. 30 x 20 x 10 cm, aus Aluminium, Schaumstoff, Kunststoff, in grau, Griffe mit Schaumstoff überzogen, erweitert das Beintraining, auch für Rücken-, Schulter-, Armtraining uvm. geeignet, vielseitig einsetzbar, Profiware  
Art.Nr. 3674 **nur € 6,90**



**AB Roller (Bauchroller)**  
Hochwertiger Bauchmuskeltrainer, inkl. Knieauflage, professionelles Bauchmuskeltraining, Maße: ca. 36 cm x 14,5 cm, Material: EVA Schaumstoff, Aluminium, Farbe: blau/schwarz, maximale Belastung: bis 150 kg, platzsparend, Profiware  
Art.Nr. 2602 **nur € 6,90**

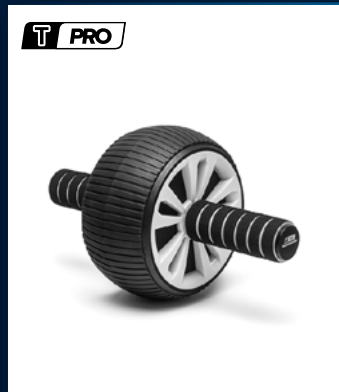

**T-PRO AB Wheel (Bauchroller)**  
Hochwertiger Bauchmuskeltrainer, professionelles Bauchmuskeltraining, Maße: ca. 32 cm x 16 cm, Material: Schaumstoff, Aluminium, Kunststoff, Farbe: schwarz/weiß, maximale Belastung: bis 150 kg, platzsparend, Profiware  
Art.Nr. 2618 **nur € 12,90**



**Trainingskarten - „Effektives Bauchmuskeltraining“**  
30 Workouts laminiert in DIN A5 perfekt für daheim, im Verein, im Fitnessstudio o. in Reharäumen, Themen: Crunches, Planks, Twists, usw.  
Art.Nr. 2798 **nur € 4,90**



**Liegestützgriffe - 2er Set**  
Hochwertig, Anzahl: 2 Griffe, verchromt, Maße: ca. 27 x 17,5 x 13 cm, Grifflänge: 10 cm, Belastbarkeit: ca. 150 kg pro Griff, aus Metall, Kunststoff & Schaumstoff, in chrom/schwarz, Griffe mit Schaumstoff überzogen, Anti-Rutsch-Füße, vielseitig einsetzbar, Profiware  
Art.Nr. 3172 **nur € 12,90**



**Slide Pads (Trainingspads) 2er Set**  
Hochwertig, inkl. Meshbeutel zur Aufbewahrung, ø je 18 cm, Gewicht: je 180 g, aus Kunststoff & Schaumstoff, in schwarz, beidseitig verwendbar, Schaumstoffseite für Hartböden, Holz, Fliesen, etc., Kunststoffseite für Teppich, Stoff, etc., vielseitig einsetzbar, Profiware  
Art.Nr. 3177 **nur € 5,90**



**Sit-Up Trainer (mit Saugnapf)**  
Hochwertig, ideal für das Bauchmuskeltraining, mit Saugnapf zur Befestigung, Maße: ca. 21 x 26 x 11 cm, aus Aluminium & Schaumstoff & Kunststoff, in schwarz, 3 Höhen einstellbar, Griffe Schaumstoff überzogen, , vielseitig einsetzbar, Profiware  
Art.Nr. 3207 **nur € 6,90**



**Push-Up-Rack-Board (9 in 1)**  
Hochwertiges Liegestützbrett, 9 versch. Einstellungen, Maße: ca. 60 x 18 x 5 cm, Griff-länge: 10 cm, Belastbarkeit: ca. 150 kg pro Griff, aus Kunststoff & Schaumstoff, trainiert mehrere Muskelgruppen, Griffe mit Schaumstoff überzogen, Anti-Rutsch-Füße, Profiware  
Art.Nr. 3173 **nur € 16,90**

Nahezu alle Artikel sind innerhalb von 24h versandfertig.  
Die Katalogpreise verstehen sich als unverbindliche Preisempfehlung des Herstellers, inkl. der gesetzlichen MwSt. Produkttechnische Änderungen und Preispassungen, die der Verbesserung des Produktes dienen, behalten wir uns vor. Alle aktuellen Produkte, inkl. der Preise gelten immer wie online angeboten.  
WEBSITE-ID: 99635539



**Klimmzugstange - für Türrahmen**  
 Stufenlos verstellbarer Teleskopauszug, passend für Türrahmen von 60 - 100 cm, Belastbarkeit: ca. 100 kg, aus Aluminium & Kunststoff & Schaumstoff, trainiert mehrere Muskelgruppen, Griffe mit Schaumstoff, Anti-Rutsch-Enden bieten Halt und schönen Türrahmen, Profiware  
 Art.Nr. 3209 nur € 9,90



**Klimmzugstange - 4 in 1**  
 Multifunktional, passend für Türrahmen von 60 - 82 cm, Belastbarkeit: ca. 180 kg, aus Stahl, Schaumstoff, in schwarz, trainiert mehrere Muskelgruppen, 6 Griffe mit Schaumstoff, einfache Montage ohne Beschädigungen, auch für Sit-Ups, Planks, uvm., robust und langlebig, Profiware  
 Art.Nr. 3210 nur € 16,90



**Klimmzugstange - für Wandmontage**  
 Hochwertig, inkl. Befestigungsmaterial, Maße: 100 x 50 x 20 cm, Griff-ø 32 mm, Belastbarkeit: ca. 350 kg aus Stahl, in schwarz, 3-Griff-Variante, trainiert mehrere Muskelgruppen, einfache Montage, robust und langlebig, vielseitig einsetzbar, Profiware  
 Art.Nr. 3211 nur € 26,90



**Push-up Stand Bar (Dip Barren) - Set**  
 Hochwertige Liegestützgriffe, 2 Stück, verchromt, Maße je Ständer (L x B x H): ca. 61 x 38 x 73 cm, Griffhöhe: ca. 59 cm, ø ca. 4 cm, Eigengewicht je Ständer: ca. 6 kg, max. Belastbarkeit je Ständer: ca. 100 kg (insg. ca. 200 kg), aus Metall, Kunststoff, Schaumstoff, in schwarz, gummierte Griffe, drehbare Füße  
 Art.Nr. 3543 nur € 49,90



**Workout-Bar-Set (15-teilig)**  
 Hochwertig, inkl. Widerstandsbänder (5 Stärken), Länge: ca. 100 cm, in schwarz, Training mit Zugwiderstand, repliziert Langhanteltraining, Curls, Kreuzheben, Bankdrücken, Kniebeugen uvm. möglich, bestens geeignet für Home Gym etc., leicht verstaubar, Profiware  
 Art.Nr. 3675 nur € 42,90

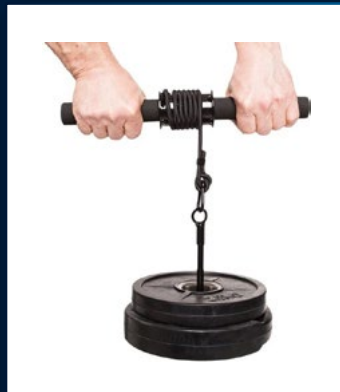

**Wrist Roller - Unterarmtrainer**  
 Für gezieltes Unterarmtraining, aus Stahl, Kunststoff und Nylon, Gesamtgewicht: ca. 700 g, in schwarz, max. Belastbarkeit: bis zu 50 kg, für Hantelscheiben mit ø 30 mm, Länge der Scheibenaufnahme: ca. 16 cm, Länge des Seils: ca. 120 cm, Griffweite: ca. 14,5 cm je Seite, vielseitig einsetzbar, Profiware  
 Art.Nr. 3682 nur € 14,90



**T-PRO WorkoutLog DIN A5 - Trainingstagebuch**  
 Hochwertig, inkl. hochwertigem Metall-Kugelschreiber, 50 Blatt (100 Seiten), Format: A5, systematisch und strukturiert, nachvollziehbarer Trainingsfortschritt, idealer Begleiter für Trainingseinheiten, beidseitig bedruckt, Profiware  
 Art.Nr. 3620 nur € 4,90



**T-PRO Bleistift (inkl. Clip)**  
 Inkl. Metallclip, in schwarz, Maße: ca. 100 x 8 mm, aus Holz und Metall, mit Radiergummi, bequemes Schreiben, schlichtes Design, ideal für Trainer, Betreuer, Schiedsrichter usw.  
 Max. 1 Gratis-Bleistift je Bestellung!  
 Art.Nr. 2707 GRATIS



**T-PRO Trainingsbank (Flachbank)**  
 Hochwertig, aus massivem, verchromtem Stahl, Maße: 110 x 125 x 43,5 cm, Gewicht: ca. 15 kg, max. Belastbarkeit: ca. 200 kg, gepolsterte Liegefläche, leicht zusammenklappbar, 7 versch. Neigungswinkel, vielseitig einsetzbar, Profiware  
 Art.Nr. 3544 nur € 89,90



**T-PRO Multi-Schrägbank**  
 Hochwertig, aus massivem, verchromtem Stahl, Maße: ca. 130 x 102 x 42 cm, Gewicht: ca. 15 kg, max. Belastbarkeit: ca. 200 kg, in schwarz, inkl. 2 angebrachter Widerstandsbänder mit Zuggriff, in 7 versch. Neigungswinkeln, leicht zusammenklappbar, rutschfeste Füße, vielseitig einsetzbar, Profiware  
 Art.Nr. 3644 nur € 89,90



**Lastzug (8-teilig) - Unterarmtrainer**  
 8-teilig, aus PU und Stahldraht, Gesamtgewicht: ca. 2kg, in schwarz, max. Belastbarkeit: bis zu 100 kg, vielseitig einsetzbar, Profiware. **Inhalt:** 1x geräuscharme Riemenscheibe, 1x Hängegurt, 1x Ladeplatte, 1x Trizeps-Seil, 3x Karabiner, 1x Kabel 1x Drahtseilklemme, 1x Drahtseilkartusche  
 Art.Nr. 3548 nur € 49,90



**Trainingskarten „Krafttraining mit eigenem Körpergewicht“**  
 30 Workouts (ohne Geräte) laminiert in DIN A5, Themen: Kräftigung der Arme, Ganzkörpertraining, Stabilisation, Explosivität, Unterschenkelworkout, usw.  
 Art.Nr. 2596 nur € 4,90

Tagesaktuelle, oft deutlich günstigere Preise finden Sie in unserem Online-Shop [TeamSportbedarf.de](http://TeamSportbedarf.de)!



**Kettlebell (Kugelhantel)**

Hochwertig, Studioqualität, aus Kunststoff, 12 verschiedene Gewichtsstufen (2-20 kg), rutschfeste Oberfläche, ergonomischer Griff, bodenschonend und griffig, geruchlos Dank hochwertiger Verarbeitung, Profifware

Art.Nr. 2558

2 kg nur € 4,90	5 kg nur € 10,90	10 kg nur € 16,90	16 kg nur € 22,90
3 kg nur € 6,90	6 kg nur € 12,90	12 kg nur € 18,90	20 kg nur € 26,90
4 kg nur € 8,90	8 kg nur € 14,90	14 kg nur € 20,90	



**Kettlebell-Griff (verstellbar)**

Hochwertig, für alle Hantelscheiben mit Loch-Ø von 30 mm, Material: massiver, verchromter Stahl, Gewicht: 2,5 kg, inkl. 2 Sternverschlüsse (verchromt), Farbe: metallic, vielseitig einsetzbar, Profifware

Art.Nr. 3303 nur € 34,90



**Gymnastik-Hantelset (8-teilig) - 10 kg**

Mit Trage-Koffer, 8 Vinyl-Kurzhandeln (je 2x 0,5, 1, 1,5 und 2 kg), rutschfeste Oberfläche, eckige Form verhindert wegrollen, bodenschonend und griffig, für Gymnastik, Aerobic, Fitness, Rehabilitationsbereich, etc., geruchlose, hochwertige Verarbeitung, Studioqualität, Profifware

Art.Nr. 3655 nur € 39,90



**Hantelständer - Gymnastikhanteln**

Hochwertig, für 6 Gymnastikhanteln, Pyramiden-Form, in schwarz, Maße: ca. 33 x 29 x 8,5 cm, max. Belastbarkeit: ca. 20 kg, gute Übersicht der Hanteln, bodenschonend und standfest, für Gymnastik, Aerobic, Fitness, Rehabilitationsbereich, etc., Studioqualität, Profifware

Art.Nr. 3681 nur € 4,90



**Kettlebells-Kugelhanteln**

30 Workouts, laminiert in DIN A5, Themen: Kräftigung Oberkörper, Ganzkörper-Stabilisation, Bauchmuskel-Training, usw.

Art.Nr. 2877 nur € 4,90



**Vinyl-Kurzhandeln - 2er Set**

Art.Nr. 1704

9 verschiedene Gewichtsstufen und Farben, rutschfeste Oberfläche, eckige Form verhindert wegrollen, bodenschonend und griffig, geruchlos Dank hochwertiger Verarbeitung, Studioqualität

Trainingskarten Art.Nr. 1947 nur € 4,90

2x 0,5 kg (pink)	nur € 3,90
2x 0,75 kg (gelb)	nur € 4,90
2x 1 kg (hellgrün)	nur € 6,90
2x 1,5 kg (lila)	nur € 10,90
2x 2 kg (orange)	nur € 14,90
2x 2,5 kg (blau)	nur € 16,90
2x 3 kg (rot)	nur € 21,90
2x 4 kg (dunkelgrün)	nur € 29,90
2x 5 kg (schwarz)	nur € 32,90



**Trainingsposter - Vinyl-Kurzhandeln**

Ganzkörpertraining mit den Vinyl-Kurzhandeln, 25 Workouts, perfekt für daheim, im Fitnessstudio oder in Reharäumen, laminiertes DIN A1 Poster (594 x 841 mm), inkl. 4 Power-Strips, Profifware

Art.Nr. 1956 nur € 6,90



**Hantelscheiben - Sets: 1-30 kg**

Hochwertiger Kunststoff, Gewicht: 1 kg - 15 kg Scheiben, Farbe: schwarz, Loch-Ø: 30 mm mit abgerundeten Kanten, passend für alle Stangen mit Ø von 30 mm, vielseitig einsetzbar, Profifware

Art.Nr. 3001 ab nur € 1,50



**Hantelscheibe - 0,5 / 1,25 / 2,5 / 5 / 7,5 / 10 / 15 kg**

7 versch. Größen, aus Kunststoff, Ø: 13 / 18,2 / 21 / 25 / 30 / 34 cm, Loch-Ø: je 31 mm, Höhe: 2,5 / 3 / 4 / 4,5 / 5 / 5 cm, Farbe: schwarz, vielseitig einsetzbar, Profifware

0,5 kg Art.Nr. 2696	nur € 0,90	5 kg Art.Nr. 1309	nur € 6,90
1,25 kg Art.Nr. 2697	nur € 1,90	7,5 kg Art.Nr. 2698	nur € 16,90
2,5 kg Art.Nr. 1310	nur € 3,90	10 kg Art.Nr. 1257	nur € 14,90
		15 kg Art.Nr. 2699	nur € 19,90

Nahezu alle Artikel sind innerhalb von 24h versandfertig.  
Die Katalogpreise verstehen sich als unverbindliche Preisempfehlung des Herstellers, inkl. der gesetzlichen MwSt. Produkttechnische Änderungen und Preispassungen, die der Verbesserung des Produktes dienen, behalten wir uns vor. Alle aktuellen Produkte, inkl. der Preise gelten immer wie online angeboten.  
WEEEE-ID: 99635539





**Hantelscheiben Sets 20 oder 30kg**  
 Hochwertig, aus Kunststoff, bestehend aus 2x Hantelscheibe 10 bzw. 15 kg, ø: 32 bzw. 38,5 cm, Loch-ø 31 mm, Höhe: 5 bzw. 7,5 cm, Farbe: schwarz, vielseitig einsetzbar, passend für alle Stangen mit ø von 30 mm, Profiware  
**20 kg-Set (2x10kg)** Art.Nr. 3631 nur € 28,90  
**30 kg-Set (2x15kg)** Art.Nr. 3004 nur € 36,90



**Hantelscheiben Sets - 40 / 60 / 80 kg**  
 Hochwertiger Kunststoff, Set - 40 / 60 / 80 kg bestehend aus 4x / 6x / 8x Hantelscheibe 10 kg, ø: 32 cm, Loch-ø: 31 mm, Höhe: 5 cm, vielseitig einsetzbar, für Stangen-ø 30 mm, Profiware  
**4x 10 kg** Art.Nr. 3016 nur € 73,90  
**6x 10 kg** Art.Nr. 3017 nur € 81,90  
**8x 10 kg** Art.Nr. 3018 nur € 107,90



**Kurzhandtel Set - 12,5-25 kg (schwarz)**  
 5- oder 10-teiliges Set, massiver, verchromter Stahl, Hantelscheiben mit Kunststoffüberzug, Hantelvariationen möglich, Profiware. **Inhalt:** 2 oder 4x Hantelscheibe 5 kg, 1 oder 2x Kurzhandtelstange 35 cm, 2 oder 4x Sternverschluss  
**1x Kurzhandtel** Art.Nr. 3552 nur € 21,90  
**2x Kurzhandtel** nur € 42,90



**Kurzhandtel Set - 10-20 kg (schwarz)**  
 7- oder 14-teiliges Set, massiver, verchromter Stahl, Hantelscheiben mit Kunststoffüberzug, Hantelvariationen möglich, Profiware. **Inhalt:** 2 oder 4x Hantelscheibe 1,25 kg, 2 oder 4x Hantelscheibe 2,5 kg, 1 oder 2x Kurzhandtelstange 35 cm, 2 oder 4x Sternverschluss  
**1x Kurzhandtel** Art.Nr. 3551 nur € 18,90  
**2x Kurzhandtel** nur € 36,90



**Kurzhandtel Set - 12,5-25 kg (silber)**  
 1 o. 2 Handtel, massiver, verchromter Stahl, Gewichtsscheiben mit Kunststoffüberzug, mehrere Hantelvariationen, Profiware. **Inhalt:** 2 o. 4x Hantelscheibe 5 kg, 1 o. 2x Kurzhandtelstange 35 cm, 2 o. 4x Sternverschluss (verchromt)  
**1x Kurzhandtel** Art.Nr. 3385 nur € 26,90  
**2x Kurzhandtel** nur € 51,90



**Kurzhandtel Set - 10-20 kg (silber)**  
 7- oder 14-teiliges Set, massiver, verchromter Stahl, Hantelscheiben mit Kunststoffüberzug, Hantelvariationen möglich, Profiware. **Inhalt:** je 2 (4) x Hantelscheibe 1,25 / 2,5 kg, 1 (2) x Kurzhandtelstange 35 cm, 2 (4) x Sternverschluss (silber)  
**1x Kurzhandtel** Art.Nr. 3181 nur € 23,90  
**2x Kurzhandtel** nur € 46,90



**Langhandtel Sets (115 cm)**  
 Hochwertig, Varianten wählbar, aus massivem, verchromtem Stahl, mit Kunststoffüberzug, Hantelvariationen möglich, Profiware. **24 kg Set:** 1x Hantelstange 115 cm, 2x Sternverschluss, je 2x Hantelscheibe 1,25 / 2,5 / 5 kg, **26,5 kg Set:** 1x Hantelstange 115 cm, 2x Sternverschluss, 2x Hantelscheibe 10 kg, **31,5 kg Set:** 1x Hantelstange 115 cm, 2x Sternverschluss, je 2x Hantelscheibe 5 / 7,5 kg, **34 kg Set:** 1x Hantelstange 115 cm, 2x Sternverschluss, je 2x Hantelscheibe 1,25 / 2,5 kg, 4x Hantelscheibe 5 kg, **36,5 kg Set:** 1x Hantelstange 115 cm, 2x Sternverschluss, 2x Hantelscheibe 15 kg  
 Art.Nr. 3240  
**24 kg** nur € 72,90  
**26,5 kg** nur € 74,90  
**31,5 kg** nur € 80,90  
**34 kg** nur € 86,90  
**36,5 kg** nur € 84,90

Tagesaktuelle, oft deutlich günstigere Preise finden Sie in unserem Online-Shop Teamsportbedarf.de!



**Langhandtel Sets (115 cm, 6,5 kg) ohne Gewinde - inkl. Hantelscheiben**  
 Hochwertig, Varianten wählbar, aus massivem, verchromtem Stahl, mit Kunststoffüberzug, Hantelvariationen möglich, Profiware. **24 kg Set:** 1x Hantelstange 115 cm, 2x Federverschluss, je 2x Hantelscheibe 1,25 / 2,5 / 5 kg, **26,5 kg Set:** 1x Hantelstange 115 cm, 2x Federverschluss, 2x Hantelscheibe 10 kg, **31,5 kg Set:** 1x Hantelstange 115 cm, 2x Federverschluss, je 2x Hantelscheibe 5 / 7,5 kg, **34 kg Set:** 1x Hantelstange 115 cm, 2x Federverschluss, je 2x Hantelscheibe 1,25 / 2,5 kg, 2x Hantelscheibe 10 kg, **36,5 kg Set:** 1x Hantelstange 115 cm, 2x Federverschluss, 2x Hantelscheibe 15 kg  
 Art.Nr. 3741  
**24 kg** nur € 72,90  
**26,5 kg** nur € 74,90  
**31,5 kg** nur € 80,90  
**34 kg** nur € 86,90  
**36,5 kg** nur € 84,90



**Kurz- und Langhandtel Set: 52,5 kg**  
 25-teilig, aus massivem, verchromtem Stahl, mit Kunststoffüberzug, Profiware. **Inhalt:** 1x Langhandtelstange 115 cm, 2x Kurzhandtelstange 35 cm, 6x Sternverschluss (verchromt), 8x Hantelscheibe 1,25 kg, 4x Hantelscheibe 2,5 kg, 4x Hantelscheibe 5 kg  
 Art.Nr. 3200 nur € 132,90

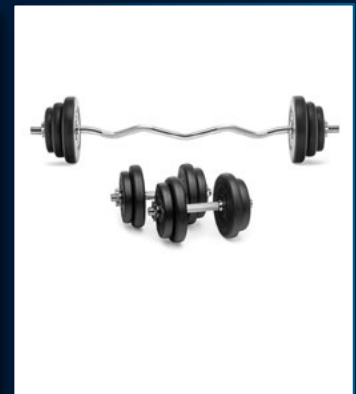

**Kurzhandtel- u. SZ-Curlset - 52,5 kg**  
 25-teilig, aus massivem, verchromtem Stahl, in silber/schwarz, Gewichtsscheiben mit Kunststoffüberzug, mehrere Hantelvariationen möglich. **Inhalt:** 1x SZ-Curlhandtelstange 115 cm, 2x Kurzhandtelstange 35 cm, 6x Sternverschluss, 8x Hantelscheibe 1,25 kg, 4x Hantelscheibe 2,5 kg, 4x Hantelscheibe 5 kg  
 Art.Nr. 3474 nur € 137,90

Tagesaktuelle, oft deutlich günstigere Preise finden Sie in unserem Online-Shop Teamsportbedarf.de!



Tagesaktuelle, oft deutlich günstigere Preise finden Sie in unserem Online-Shop [Teamsportbedarf.de](http://Teamsportbedarf.de)!

### Langhantel Sets (160 cm) - inkl. Hantelscheiben

Hochwertig, Varianten: 26,5 / 29 / 34 / 36,5 / 39 kg, Hantelstange aus massivem, verchromtem Stahl, Gewicht Hantelstange: 9 kg, Gesamtlänge Hantelstange: 160 cm, max Griffweite: 63 cm, Farbe: metallic/schwarz, Gewichtsscheiben mit Kunststoffüberzug, mehrere Hantelvariationen möglich, vielseitig einsetzbar, Profiware

26,5 kg Art.Nr. 3530 nur € 76,90  
29,0 kg nur € 78,90

34,0 kg Art.Nr. 3530 nur € 84,90  
36,5 kg nur € 90,90  
39,0 kg nur € 89,90



### Kurz- und Langhantel Set - 54 kg

25-teilig, massiver, verchromter Stahl, Gewichtsscheiben mit Kunststoffüberzug, mehrere Hantelvariationen, Profiware. **Inhalt:** 1x Langhantelstange 160 cm, 2x Kurzhantelstange 35 cm, 6x Sternverschluss (verchromt), 8x Hantelscheibe 1,25 kg, 4x Hantelscheibe 2,5 kg, 4x Hantelscheibe 5 kg

Art.Nr. 3535 nur € 136,90

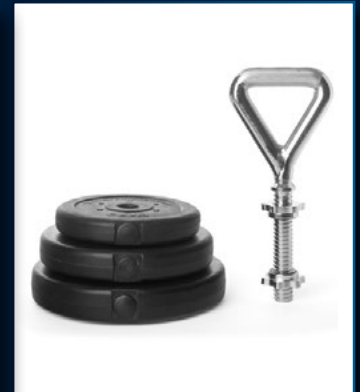

### Kettlebell-Griff Set (17,5kg) - inkl. Hantelscheiben

Hochwertig, inkl. Hantelscheiben u. 2 Sternverschlüsse, aus massivem, verchromtem Stahl, Gewicht: 17,5 kg, in metallic, vielseitig einsetzbar, Profiware. **Inhalt:** 1x Kettlebell-Griff (verstellbar) (2,5 kg), 2x Sternverschluss (verchromt), 1x Hantelscheibe 2,5 kg, 1x Hantelscheibe 5 kg, 1x Hantelscheibe 7,5 kg

Art.Nr. 3318 nur € 52,90



### Hantelstange 35 cm (kurz)

Silber / schwarz, für alle Hantelscheiben mit Loch- $\varnothing$  30 mm, aus massivem, verchromtem Stahl, Griff-Innenfläche: ca. 12 / 13 cm, Aufnahmefläche: je ca. 10 cm, Belastbarkeit: ca. 100 / 80 kg, inkl. 2 Sternverschlüsse, Profiware

Silber Art.Nr. 3180 nur € 14,90  
Schwarz Art.Nr. 3550 nur € 9,90



### Hantelstange 115 cm lang - $\varnothing$ 30 mm

Hochwertig, für alle Hantelscheiben mit Lochdurchmesser von  $\varnothing$  30 mm, Material: massiver, verchromter Stahl, inkl. 2 Sternverschlüsse (verchromt), Farbe: metallic, vielseitig einsetzbar, Profiware

Art.Nr. 3201 nur € 49,90



### Hantelstange 160 / 180cm

Für Hantelscheiben mit Loch- $\varnothing$  von 30 mm, aus massivem, verchromtem Stahl, Griff-Innenfläche: ca. 108 / 115 cm, Aufnahmefläche: je ca. 25 / 31 cm, Belastbarkeit: ca. 230 / 320 kg, Gewicht: 9 kg, inkl. 2 Sternverschlüsse (verchromt)

160 cm Art.Nr. 3545 nur € 54,90  
180 cm Art.Nr. 3578 nur € 59,90



### SZ-Curlstange 115 cm - $\varnothing$ 30 mm

Hochwertig, für alle Hantelscheiben mit Loch- $\varnothing$  von 30 mm, aus massivem, verchromtem Stahl, Länge: 115 cm, max. Griffweite: 63 cm, Griff-Innenfläche: ca. 82 cm, Aufnahmefläche: je ca. 15 cm, Belastbarkeit: ca. 150 kg, Gewicht: 7,5 kg, inkl. 2 Sternverschlüsse (verchromt), in metallic, Profiware

Art.Nr. 3473 nur € 54,90



### Sternverschluss - Hantelstangen

Hochwertig, für Hantelstangen  $\varnothing$  30 mm, Anzahl: 1 oder 2 Stück, in Chrom, leichte Handhabung, praktischer Drehverschluss, Anti-Rutsch-Gummiring an der Innenseite, bester Halt, Profiware

Art.Nr. 3725 ab nur € 3,90



### Hantelstange 115 cm - ohne Gewinde

Hochwertig, ohne Gewinde, aus massivem, verchromtem Stahl, Gesamtlänge: 115 cm, Gewicht: 6,5 kg, Griff-Innenfläche: ca. 82,5 cm, Aufnahmefläche: je ca. 15 cm, Belastbarkeit: ca. 150 kg, inkl. 2 Federverschlüsse, in Metallic, vielseitig einsetzbar, Profiware

Art.Nr. 3740 nur € 49,90



Lieferung ohne Hantelscheiben

### Hantelscheibenständer - $\varnothing$ 30 mm

Hochwertig, für Hantelscheiben mit  $\varnothing$  30 cm, Maße: ca. 67 x 31,5 x 98 cm, Eigengewicht: ca. 7 kg, max. Belastbarkeit: ca. 200 kg, aus Metall, in schwarz, insg. 7 Stangen zur Aufbewahrung (5x außen, 2x innen), gummierte Füße für Standfestigkeit, vielseitig einsetzbar, Profiware

Art.Nr. 3722 nur € 69,90



### Flachbank (massiv)

Hochwertig, aus massivem Stahl, Maße Flachbank: ca. 112 x 57,5 x 43 cm, Maße Liegepolster: ca. 110 x 25 x 5 cm, Gewicht: ca. 13 kg, max. Belastbarkeit: ca. 400 kg, in schwarz, äußerst robust und standfest, gepolsterte Liegefläche, vielseitig einsetzbar, Profiware

Art.Nr. 3721 nur € 89,90

Nahezu alle Artikel sind innerhalb von 24h versandfertig.  
Die Katalogpreise verstehen sich als unverbindliche Preisempfehlung des Herstellers, inkl. der gesetzlichen MwSt. Produkttechnische Änderungen und Preispassungen, die der Verbesserung des Produkts dienen, behalten wir uns vor. Alle aktuellen Produkte, inkl. der Preise gelten immer wie online angeboten.  
WEBSITE-ID: 99635539



Tagesaktuelle, oft deutlich günstigere Preise finden Sie in unserem Online-Shop [Teamsportbedarf.de](http://Teamsportbedarf.de)!

**Langhantel Sets (180 cm) - inkl. Hantelscheiben**

Hochwertig, Varianten: 27,5 / 30 / 35 / 37,5 / 40 kg, Hantelstange aus massivem, verchromtem Stahl, Gewicht Hantelstange: 10 kg, Gesamtlänge Hantelstange: 180 cm, max. Weite zwischen den Scheiben: 79 cm, max. Griffweite: 89 cm, Farbe: metallic/schwarz, Gewichtsscheiben mit Kunststoffüberzug, mehrere Hantelvarianten möglich, vielseitig einsetzbar, Profifware

<b>27,5 kg</b>	Art.Nr. 3579	nur € <b>81,90</b>	<b>35,0 kg</b>	Art.Nr. 3579	nur € <b>89,90</b>
<b>30,0 kg</b>		nur € <b>83,90</b>	<b>37,5 kg</b>		nur € <b>86,90</b>
			<b>40,0 kg</b>		nur € <b>94,90</b>



**SZ-Curlsets (115 cm) - inkl. Hantelscheiben**

Hochwertig, Varianten: 24 / 26,5 / 31,5 / 34 / 36,5 kg, Hantelstange aus massivem, verchromtem Stahl, Gewicht Hantelstange: 7,5 kg, Gesamtlänge Hantelstange: 115 cm, max. Weite zwischen den Scheiben: 79 cm, max. Griffweite: 63 cm, Farbe: metallic/schwarz, Gewichtsscheiben mit Kunststoffüberzug, mehrere Hantelvarianten möglich, vielseitig einsetzbar, Profifware

<b>24,0 kg</b>	Art.Nr. 3475	nur € <b>77,90</b>	<b>31,5 kg</b>	Art.Nr. 3475	nur € <b>85,90</b>
<b>26,5 kg</b>		nur € <b>79,90</b>	<b>34,0 kg</b>		nur € <b>91,90</b>
			<b>36,5 kg</b>		nur € <b>89,90</b>



**Kurz- und Langhantel Set - 55 kg**

25-teilig, massiver, verchromter Stahl, Gewichtsscheiben mit Kunststoffüberzug, mehrere Hantelvarianten, Profifware. **Inhalt:** 1x Langhantelstange 180 cm, 2x Kurzhantelstange 35 cm, 6x Sternverschluss (verchromt), 8x Hantelscheibe 1,25 kg, 4x Hantelscheibe 2,5 kg, 4x Hantelscheibe 5 kg

Art.Nr. 3580 nur € **142,90**



**Nackelpolster für Hantelstange**

Für alle Langhantelstangen mit Lochdurchmesser von ø 30 mm, verschlusslose Form, Maße: ca. 43,5 x 10,5 x 10,5 cm, Farbe: schwarz, Material: Schaumstoff, ergonomisch, schützt Haut vor Kratzern, Druckstellen und Abschürfungen, Profifware

Art.Nr. 3208 nur € **6,90**



**Schnellverschluss - für Hantelstangen**

Hochwertig, ø 30 mm, Anzahl: 1 oder 2 Stück, in schwarz, ermöglicht schnellen Wechsel der Hantelscheiben, leichte Handhabung, Schnappmechanismus, Anti-Rutsch-Gummierung an der Innenseite, bester Halt, Profifware

Einzeln Art.Nr. 3374 nur € **3,90**  
2er Set Art.Nr. 3374 nur € **6,90**



**Hantelbank - mit Ablage**

Inkl. Ablage (5 versch. Höhen einstellbar) für Hantelstangen, massiver, verchromter Stahl, Maße: 118 x 54,5 x 112 cm, Gewicht: ca. 20 kg, max. Belastbarkeit: ca. 200 kg, gepolsterte Liegefläche, zusammenklappbar, versch. Neigungswinkel, Dip-Griffe, gummierte FüÙe, integrierter Sicherheitsgurt

Art.Nr. 3253 nur € **129,90**



**Langhantelständer - 2er Set**

Hochwertige Hantelablage, aus Metall, Maße: 109,5 x 25,5 x 11,5 cm, Gewicht: ca. 9 kg je Ständer, max. Belastbarkeit: ca. 300 kg, verstellbare Höhen: ca. 95,5 cm - 163 cm, in schwarz, leicht verstaubar, versch. Neigungswinkeln möglich, gummierte FüÙe für Standfestigkeit, vielseitig einsetzbar, Profifware

Art.Nr. 3667 nur € **99,90**



Tagesaktuelle, oft deutlich günstigere Preise finden Sie in unserem Online-Shop [Teamsportbedarf.de](http://Teamsportbedarf.de)!

**Trizepstrainer Sets - inkl. Hantelscheiben**

Hochwertig, Varianten: 28,5 / 31 / 36 / 38,5 / 41 kg, Hantelstange aus massivem, verchromtem Stahl, Gewicht Hantelstange: 11 kg, Gesamtlänge Hantelstange: 90 cm, max. Belastbarkeit: 200 kg, Breite: 30 cm, Farbe: metallic/schwarz, Gewichtsscheiben mit Kunststoffüberzug, mehrere Hantelvarianten möglich, vielseitig einsetzbar, Profifware

<b>28,5 kg</b>	Art.Nr. 3478	nur € <b>111,90</b>	<b>36,0 kg</b>	Art.Nr. 3478	nur € <b>119,90</b>
<b>31,0 kg</b>		nur € <b>114,90</b>	<b>38,5 kg</b>		nur € <b>126,90</b>
			<b>41,0 kg</b>		nur € <b>124,90</b>

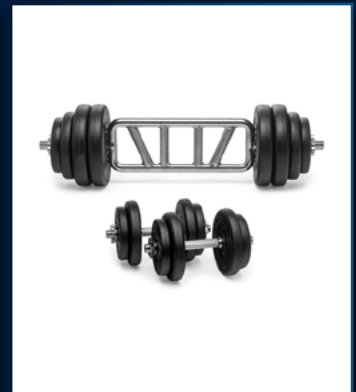

**Kurzhantel u. Trizepstrainer Set - 56 kg**

25-teilig, aus massivem, verchromtem Stahl, Gewicht: 56 kg, Gewichtsscheiben mit Kunststoffüberzug, mehrere Hantelvarianten möglich. **Inhalt:** 1x Trizepstrainer, 2x Kurzhantelstange 35 cm, 6x Sternverschluss, 8x Hantelscheibe 1,25 kg, 4x Hantelscheibe 2,5 kg, 4x Hantelscheibe 5 kg

Art.Nr. 3529 nur € **172,90**

Tagesaktuelle, oft deutlich günstigere Preise finden Sie in unserem Online-Shop [Teamsportbedarf.de](http://Teamsportbedarf.de)!



### Hexagon Kurzhantel - 1-15 kg

Hochwertig, Studioqualität, 12 verschiedene Gewichtsstufen (1-15 kg), gleichmäßiger Muskelaufbau, rutschfeste Oberfläche, eckige Form verhindert wegrollen, verchromte Griffe für besten Halt, bodenschonend und griffig, geruchlos Dank hochwertiger Verarbeitung, Profiware Art.Nr. 3549 **ab nur € 4,90**



### Trizepstrainer (Diagonal) - ø 30 mm

Hochwertig, für alle Hantelscheiben mit Loch-ø von 30 mm, aus massivem, verchromtem Stahl, Gesamtlänge: 90 cm, Breite: 30 cm, Gewicht: 11 kg, max. Belastbarkeit: 200 kg, inkl. 2 Sternverschlüsse (verchromt), in metallic, vielseitig einsetzbar durch innovative Form, trainiert gezielt den Trizeps, Profiware Art.Nr. 3477 **nur € 89,90**



### Federverschluss - für Hantelstangen

Hochwertig, für Hantelstangen ø 30 mm geeignet, Anzahl: 1 oder 2 Stück, Farbe: chrom/schwarz, ermöglicht schnellen Wechsel der Hantelscheiben, leichte Handhabung 2-fach gedreht, Profiware

Art.Nr. 3205 **ab nur € 2,90**

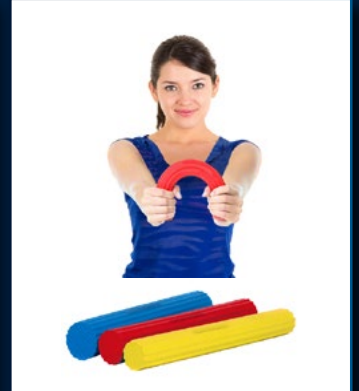

### Übungsstab (flexibel) 30 cm - 3 Stärken

Steigerung der Mobilität und Griffkraft, für Physio, Fitness, zu Hause usw. Varianten: Light (Gelb), Medium (Rot), Heavy (Blau), oder im günstigen 3er Set (Gelb+Rot+Blau), Widerstandsbereich: 10 - 40 kg, gerillt und rutschfesten Griffen, langlebig und abwaschbar, leicht zu transportieren, überall einsetzbare Profiware

Art.Nr. 3828 **ab nur € 14,90**



### Modernes Springseil

Modernes Springseil mit Holzgriffen, Seillänge: ca. 2,45 m (inkl. Griff), Gewicht: ca. 100 g, Material: Qualitätseil mit Holzgriffen, hochwertig

Art.Nr. 674 **nur € 1,90**

### Skipping Rope

Seillänge: ca. 3 m (Griffe auf Ideallänge verschiebbar), Farben: grün, gelb und blau (Neonfarben), Gewicht: ca. 100 g, Material: PVC, Zustand: 1A Qualität

Art.Nr. 1340 **nur € 1,90**

### Profi-Springseil - Speed Rope

Seillänge: ca. 2,80 m (Griffe auf Ideallänge einstellbar), Farbe: schwarz, Gewicht: ca. 150 g, Material: Kunststoff und Metall, Profi-Qualität

Art.Nr. 1632 **nur € 4,90**

### Profi-Springseil mit Zählfunktion

Seillänge: ca. 2,70 m, Zählfunktion: bis 999 Sprünge, Zähler jederzeit rücksetzbar, ergonomische Softgriffe, Farbe: schwarz/grau, Gewicht: ca. 300 g, Material: Kunststoff, Profi-Qualität

Art.Nr. 1778 **nur € 6,90**

### T-PRO Speed Rope (3 m)

Mit Profi-Kugellagern, Seillänge: ca. 3 m, Farbe: rot/schwarz, Gewicht: ca. 150 g, Seildurchmesser: 3 mm, Ideallänge leicht einstellbar, Material: Kunststoff und Metall, Profi-Qualität

Art.Nr. 2437 **nur € 6,90**



### Gymnastik Springseil

Modern, Seillänge: ca. 3 m, 3 Farben: gelb, rot und blau, Gewicht: ca. 200 g, Material: Polyester, 1A Qualität, Profiware

Art.Nr. 2561 **nur € 1,90**  
Trainingskarten Art.Nr. 2095 **nur € 4,90**



### Gym Rings (Turnringe) aus Holz

Aus Holz, in braun/schwarz, Ringe aus Birkenholz, Gurte aus Polyester, L/B Gurt: 4,5 cm/3,8 cm, ø Ring innen/außen: 18 cm/23,5 cm, ø Griff: 3,2 cm, max. Belastung: 250 kg, vielseitig einsetzbar, Profiware

Art.Nr. 2583 **nur € 29,90**  
Trainingskarten Art.Nr. 2716 **nur € 4,90**

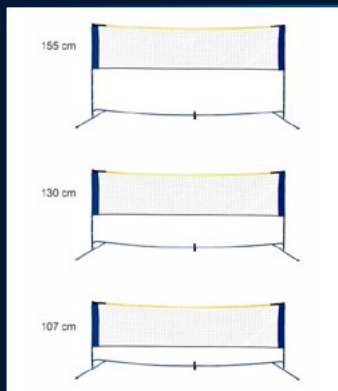

### Badminton Netz (3 Höhen) - B: 3 m

Komplette Anlage für Halle und Kunstrasen, Stangen aus Aluminium, Breite: ca. 3 m, verstellbare Höhen: ca. 107 cm, 130 cm und 155 cm, inkl. Netz, Stangen und Tragetasche, Farbe: blau-gelb, Profiware

Art.Nr. 3194 **nur € 34,90**  
Ersatznetz Art.Nr. 3236 **nur € 8,90**



### Pilates Ring

Studioqualität, ø ca. 36 cm, aus Metall + PVC, Oberfläche rutschfest, stabile und anatomisch geformte Griffe, Gewicht: ca. 300 g, f. Reha, Pilates, Yoga, Leistungssport usw., Trainingsbereiche: Brust, Arme und Beine (u.a. Aduktoren), Profiware

Art.Nr. 1999 **nur € 12,90**  
Trainingskarten Art.Nr. 2195 **nur € 4,90**



### Pilates Ball

Hochwertig, Studioqualität, ø ca. 22 cm, aus PVC-Schaumstoff, in blau, Gewicht: ca. 100 g, Einsatzgebiete: Reha, Pilates, Yoga, Leistungssport usw., Trainingsbereiche: Wirbelsäule, Stärkung des Muskulatur, Entspannung, Profiware

Art.Nr. 3692 **nur € 3,90**

Nahezu alle Artikel sind innerhalb von 24h versandfertig.  
Die Katalogpreise verstehen sich als unverbindliche Preisempfehlung des Herstellers, inkl. der gesetzlichen MwSt. Produkttechnische Änderungen und Preispassungen, die der Verbesserung des Produktes dienen, behalten wir uns vor. Alle aktuellen Produkte, inkl. der Preise gelten immer wie online angeboten.  
WEBSITE-ID: 99635539



**Basketballkorb (ø 45 cm) - inkl. Netz**  
 Hochwertig, inklusive Netz und Montagezubehör, ø 45 cm, Material: Metall, Ringfarbe: rot, Netzfarbe: rot-weiß-blau, indoor und outdoor geeignet, einfache Montage, auch für dauerhafte Nutzung im Freien, Profiware, Aufbauanleitung als pdf-Datei  
 Art.Nr. 3234 nur € 16,90  
 Ersatznetz Art.Nr. 3235 nur € 2,90



**T-PRO Basketballkorb (ø 45 cm)**  
 Hochwertig, mit Doppelfeder, massiver Stahlring (ø 18 mm), inklusive Netz und Montagezubehör, ø 45 cm, Material: Stahl, Ringfarbe: rot, Netzfarbe: rot-weiß-blau, indoor und outdoor geeignet, trotz hoher Belastung, für Dunks geeignet, einfache Montage, indoor und outdoor geeignet, sehr robust, Profiware, Aufbauanleitung als pdf-Datei  
 Art.Nr. 3256 nur € 24,90



**Trainingskarten - „Fatburner-Training“**  
 30 Workouts laminiert in DIN A5 perfekt für daheim, im Verein, im Fitnessstudio o. in Reharäumen, Themen: Crunches, Planks, Twists, usw.  
 Art.Nr. 2799 nur € 4,90



**T-PRO HOOP Fitnessreifen - Gewicht: 1,5 kg / 1,8 kg / 2,2 kg**  
 8-teilig, Gewicht: ca. 1,5 / 1,8 / 2,2 kg, aus robustem Kunststoff, ø 105 cm, extra breit: ca. 5 cm, in pink/grau/ blau oder blau/gelb/grün oder blau/grün/gelb/rot, Einsatzgebiete: Reha, Pilates, Yoga, Leistungssport usw., angenehme Schaumgummi-Polsterung, leicht zusammensteckbar, zur Gewichtsreduktion, Stärkung der Core-Energie und Kräftigung der Rumpfmuskulatur, verbessert die Körperhaltung und Durchblutung  
 1,5 kg Art.Nr. 3714 nur € 29,90 Ersatzteil 1,5 kg Art.Nr. 3800 nur € 4,90  
 1,8 kg Art.Nr. 3715 nur € 34,90 Ersatzteil 1,8 kg Art.Nr. 3801 nur € 5,90  
 2,2 kg Art.Nr. 3723 nur € 39,90 Ersatzteil 2,2 kg Art.Nr. 3802 nur € 6,90



**Hula Hoop Fitnessreifen - 1,2 kg**  
 6-teilig, aus robustem Kunststoff, ø 100 cm, in pink/grau, Gewicht: ca. 1,2 kg, Einsatzgebiete: Reha, Pilates, Yoga, Leistungssport usw., leicht zusammensteckbar, zur Gewichtsreduktion  
 Art.Nr. 3286 nur € 19,90  
 Tragetasche Art.Nr. 3656 nur € 3,90  
 Ersatzteil Art.Nr. 3799 nur € 3,90

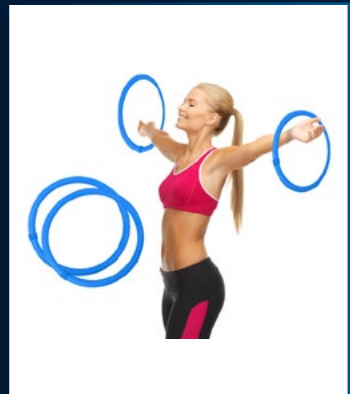

**Arm Hula Hoop Fitnessreifen**  
 Anzahl: 2 Stück, Gewicht: je 0,35 kg, aus robustem Kunststoff mit Schaumstoff-Hülle, ø ca. 33 cm, in hellblau, Einsatzgebiete: Reha, Pilates, Yoga, Leistungssport usw., zur Stärkung der Schulter- und Armmuskulatur, in Studioqualität, Profiware  
 Art.Nr. 3680 nur € 17,90



Lieferung ohne Hula Hoop Fitnessreifen  
**Wandhalterung - für Hula Hoop**  
 Hochwertig, für Hula Hoop Fitnessreifen, in Studioqualität, mit Platz für mindestens 3 Hula Hoop Fitnessreifen, aus robustem Kunststoff, in schwarz, Gewicht: ca. 0,8 kg, robust verarbeitet, Profiware  
 Art.Nr. 3724 nur € 14,90

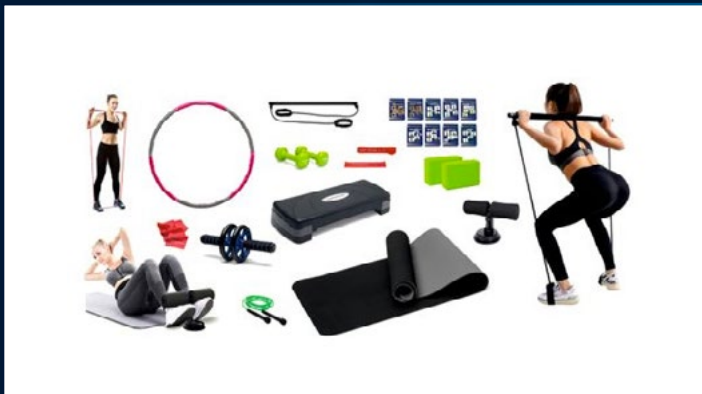

**Heimtraining Set für Damen - 14 Geräte + 270 Übungen**  
 Set aus 23 Artikeln, bestens geeignet für tägliches Heimtraining, 270 professionelle Übungen an über 14 Geräten. **Inhalt:** Trainingskarten - je 30 Workouts: Vinyl-Kurzanteln, Steppbrett, Springseil, Widerstandsband kurz & 208 cm, Gymnastikband, Krafttraining mit eigenem Körpergewicht (ohne Geräte), effektives Bauchmuskeltraining, Fatburner-Training, Geräte: Hula Hoop Fitnessreifen - 1,2 kg, Steppbrett - 2 Stufen, Pilates Bar, Vinyl-Kurzanteln - 2x 1 kg, Sit-Up Trainer, 2x Yogablock - 23 x 15 x 8 cm, AB Roller - Bauchmuskeltrainer, Springseil - 3 m - Skipping Rope, Gymnastikband (elastisch) - medium, Widerstandsband 60 cm - light & 208 cm - light, Yogamatte - 183x62x0,6 cm  
 Art.Nr. 3002 nur € 129,90

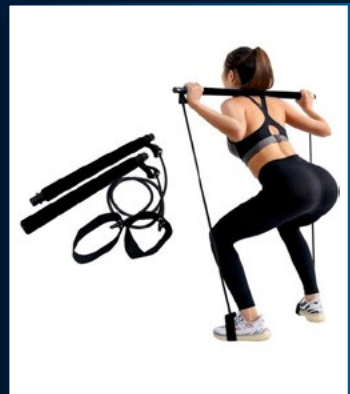

**Pilates Bar (Widerstandsband)**  
 In Studioqualität, mit Nylon Fußschlaufen, aus Metall, Nylon und Schaumstoff, in schwarz, Gewicht: ca. 790 g Oberfläche: rutschfest, stabile und anatomisch geformte Griffe, Trainingsbereiche: Brust, Arme, Beine, Rücken, etc (u.a. Aduktoren), Profiware  
 Art.Nr. 3182 nur € 9,90

Tagesaktuelle, oft deutlich günstigere Preise finden Sie in unserem Online-Shop [TeamSportbedarf.de](http://TeamSportbedarf.de)!

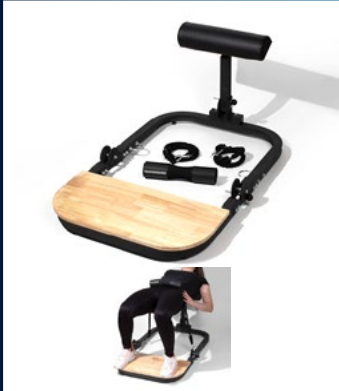

### Hip Up Machine - Bauch-, Beine-, Po-Trainer

3 Widerstandsstufen einstellbar, Maße: ca. 63,5 x 71 x 18 cm, Material: Aluminium, Schaumstoff, Holz, mit Holz-Trittbrett inkl. Hüftpolster vielseitig einsetzbar Profiware

Art.Nr. 3816 nur € 149,90



### Schwingstab (Swingstick)

Hochwertig, prof. Training der Tiefenmuskulatur, Maße: ca. 161 cm x 5 cm, Gewicht: ca. 610 g, aus Fiberglas, Kunststoff, Schaumstoff, in rot/schwarz, ergonomischer Griff, Gummi-Gewichte an den Enden, vielseitig einsetzbar, für Verspannungen/Verhärtungen, Profiware

Art.Nr. 3171 nur € 14,90



### Box-Reflex-Ball-Set - Fightball

Hochwertig, inkl. 2 Bällen, inkl. bequemes, einstellbares Stirmband, in schwarz (für Anfänger), rot (für Fortgeschrittene), ø ca. 6 mm, für das Training von Reaktion, Koordination, Beweglichkeit, Reflexen und Schnelligkeit, geringeres Verletzungsrisiko durch weiche Oberfläche, Profiware

Art.Nr. 3206 nur € 6,90



### Download "Verbesserung von Flexibilität und Mobilität"

Download Top5 Trainingsübungen, inkl. Übungsablauf, Übungsgrafiken und Übungs-videos, 5 hochwertige Trainingsübungen, mehrere Übungsvarianten möglich, 11-seitige PDF, direkt aufs Tablet oder Handy laden Art.Nr. 3065 **GRATIS**



### T-PRO Punchingball (Boxbirne)

Hochwertig, Steigerung von Kondition, Kraft und Reaktionsvermögen, Gew: ca. 4,4 kg, ca. 47 x 180 cm, Maße Punchingball: ca. 26 x 20 cm, Stangenhöhe: ca. 122 - 155 cm, gefederte Metalstange mit Bounce-Back Effekt, für Fitnessstudios und Home Gym, vielseitig einsetzbar, Profiware

Art.Nr. 3645 nur € 69,90

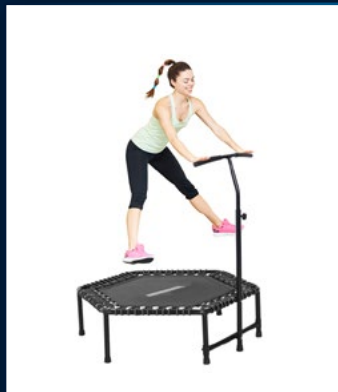

### Fitness Trampolin (ø 120 cm)

Hochwertig, mit höhenverstellbarem Haltegriff 122 - 130 - 138 cm, Maße ca. 121,9 x 121,9 x 138 cm, Gew: ca. 12 kg, ca. ø 120 cm, max. Belastbarkeit: ca. 100 kg, aus Metall, Kunststoff, EVA, Spanngummi-Federung für sehr leichtes Workout, gummierte Griffe für einen sicheren Halt, in- & outdoor, rutschfeste Füße, Profiware

Art.Nr. 3648 nur € 79,90



### T-PRO Wasser-Rudergerät

Mit Trainingscomputer, inkl. 3 Chlortabletten zur Wasserreinigung, Maße ca. 192 x 55 x 62 cm, Gewicht: ca. 28 kg, max. Belastbarkeit: ca. 120 kg, aus Edelstahl, ergonomischer Sitz, Doppelschienen-Schiebesystem, Trittschiene für jede Körpergröße, Training mit Wasser-Widerstand, Trainingsüberwachung in Echtzeit

Art.Nr. 3668 nur € 490,90



### Download - Heimtraining

Heimtraining Katalog (2021/22) als Download, 16-seitiges PDF. Inhalt: Bälle und Zubehör, Koordinationsringe, Power-Bungee-Gurte, Sling Trainer und Gymnastikbänder, Gewichte und Hanteln, Trainingskarten, Yoga Artikel, Gymnastikmatten, usw.

Art.Nr. 3070 **GRATIS**



### Igelball Massageroller Stick

In Studioqualität, Länge: ca. 52 cm, ø: ca. 7 cm Material: Kunststoff & Schaumstoff, 5 Massagebälle mit Griff, Farbe: blau/schwarz, Einsatzgebiete: Reha, Pilates, Yoga, Leistungssport usw., ideal zur Massage und Stärkung der Tiefenmuskulatur, Profiware

Art.Nr. 2560 nur € 6,90



### Massageroller Stick

In Studioqualität, Länge: ca. 52 cm, ø: ca. 5 cm Material: EVA-Schaumstoff, Oberfläche: Noppen und Flächen, Farbe: blau/schwarz, Einsatzgebiete: Reha, Pilates, Yoga, Leistungssport usw., ideal zur Massage und Stärkung der Tiefenmuskulatur, Profiware

Art.Nr. 2559 nur € 4,90

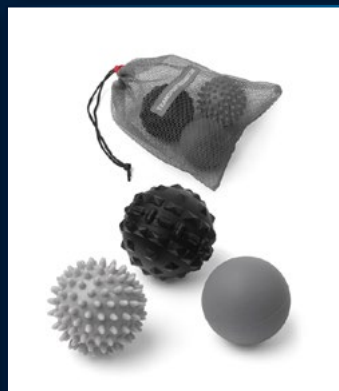

### Massageball 3er Set - Selbstmassage

Inkl. Mesh-Beutel, in Studioqualität Rund: ø 6 cm (dunkelgrau), Igelball: ø 7 cm (hellgrau) Noppenball: ø 8 cm (schwarz), aus PVC, Einsatzgebiete: Reha, Yoga, Leistungssport usw., Massage der Reflexzonen, fördern Durchblutung, regen Kreislauf an, dienen dem Stressabbau, Profiware

Art.Nr. 3322 nur € 7,90

### SONDERAKTION - nur solange der Vorrat reicht!



### Fußball Überraschungspaket (B-Ware) - Heimtraining

Produkte mit leichten Mängeln oder einzelnen fehlenden Teilen, zum Teil Ausstellungsstücke **im A-Ware Wert von ca. 200 - 250 €**, Profiware, von Umtausch und/oder Rückgabe ausgeschlossen, max. 1 Paket pro Bestellung

Art.Nr. 2293 nur € 99,90

Nahezu alle Artikel sind innerhalb von 24h versandfertig.  
Die Katalogpreise verstehen sich als unverbindliche Preisempfehlung des Herstellers, inkl. der gesetzlichen MwSt. Produkttechnische Änderungen und Preispassungen, die der Verbesserung des Produktes dienen, behalten wir uns vor. Alle aktuellen Produkte, inkl. der Preise gelten immer wie online angeboten.  
WEEE-ID: 99635539

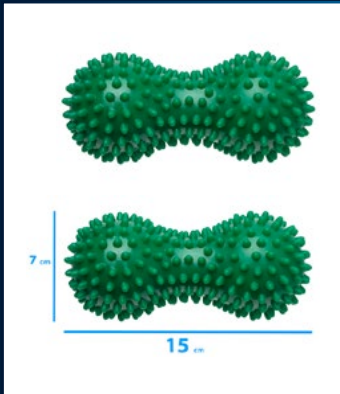

**Peanut Igelball (Massageball)**  
 Studioqualität, in grün, aus PVC, Maße: 15 x 7 cm, mittlerer Härtegrad, erdnussförmig (Duoball), rutschfest mit angenehmen Noppen, Massage der Reflexzonen, fördert Durchblutung, regt Kreislauf an, dient dem Stressabbau, Profiware  
 Art.Nr. 2623 **nur € 2,90**



**Balance Igel**  
 Studioqualität, 3 Farben: blau, rot u. grün, ø: ca. 16 cm, Höhe: ca. 8 cm, Gewicht: ca. 350 g, max. Gewichtsbelastung: ca. 150 kg, aus PVC, Oberfläche: rutschfest mit angenehmen Noppen, aufblasbar, Profiware  
 Art.Nr. 2588 **nur € 3,90**



**Igelball (Massageball) - 5 Größen**  
 Größen: ø 6 cm (grün), ø 7 cm (orange), ø 8 cm (gelb), ø 9 cm (rot) u. ø 10 cm (blau), aus PVC, mittlerer Härtegrad, rutschfest mit Noppen, Massage der Reflexzonen, fördert Durchblutung, regt Kreislauf an, dient dem Stressabbau  
**Einzel** Art.Nr. 2616 **ab nur € 0,90**  
**5er Set** Art.Nr. 2617 **nur € 7,90**  
**Mesh-Beutel** Art.Nr. 2757 **nur € 1,50**

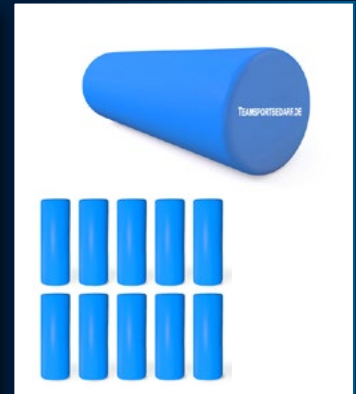

**Fitnessrolle (Pilatesrolle)**  
 In Studioqualität, Länge: ca. 30 cm, ø ca. 15 cm, Gewicht: ca. 200 g, aus PE-Schaum (formfest), Oberfläche: rutschfest, in blau, Einsatzgebiete: Reha, Pilates, Yoga, Leistungssport usw., ideal für Balance- und Stabilitätsübungen, Profiware  
**Einzel** Art.Nr. 3653 **nur € 7,90**  
**10er Set** Art.Nr. 3662 **nur € 74,90**



**Faszienrolle (Massagerolle)**  
 Länge: ca. 33 cm, ø: ca. 14 cm, Gewicht: ca. 835 g, Härtegrad: 50 Grad (medium), aus EVA-Schaumstoff, Oberfläche: Noppen und Flächen, ideal zur Massage und Stärkung der Tiefenmuskulatur, Profiware  
**Einzel** Art.Nr. 2457 **nur € 9,90**  
**10er Set** Art.Nr. 2458 **nur € 89,90**



**Download "Faszienrolle"**  
 Download Top5 Trainingsübungen, inkl. Übungsablauf, Trainingsgrafiken und Übungs-videos, 5 hochwertige Trainingsübungen, mehrere Übungsvarianten möglich, 11-seitige PDF, direkt aufs Tablet oder Handy laden  
 Art.Nr. 3112 **GRATIS**



**Fitnessrolle (Pilatesrolle)**  
 Studioqualität, Länge: je ca. 90 cm, ø: je ca. 15 cm, Material: PE-Schaum (formfest), Oberfläche: rutschfest, Farbe: dunkelblau, Profiware  
**Einzel** Art.Nr. 1728 **nur € 12,90**  
**10er Set** Art.Nr. 1729 **nur € 119,90**



**T-PRO Workout Timer - 4 Farben**  
 In Studioqualität, mit Count-Up/Down-Funktion Zeiten bis 99 Minuten und 59 Sekunden, Farben: Blau, Rot, Grün und Grau, robuster Kunststoff, großes LCD-Display, Magnethalterung, inkl. Batterie, ergonomisches Design, Profiware  
 Art.Nr. 3617 **nur € 6,90**



**T-PRO Snatcher - Auge-Hand-Koordination**  
 Spezialgadget mit innovativer Form für das Training von Reaktion, Reflexen und Schnelligkeit, ca. 20 x 20 x 4 cm, Gewicht ca. 268 g, Material: Gummi, tolle Optik  
 Hochwertige Profiware  
 Art.Nr. 3819 **nur € 12,90**



**Handtrainer**  
 Steigerung Unterarm- u. Handgriffstärke, verstellbarer Widerstand (Bereich: 10 - 40 kg), Maße: 14 x 11 cm, mit rutschfesten Griffen, langlebige Feder, leicht zu transportieren, überall einsetzbar, Einsatzgebiete: Physio, Fitness, zu Hause usw., Profiware  
 Art.Nr. 2196 **nur € 8,90**



**Fingertrainer**  
 Elastisch, versch. Widerstandsstufen: light (gelb), medium (rot), heavy (blau), Maße: ca. 75 x 35 x 15 mm, Material: Kunststoff (TPR), klein und handlich, leicht zu transportieren, überall einsetzbar, Einsatzgebiete: Physio, Fitness, zu Hause usw., hochwertig, Profiware  
 Art.Nr. 2202 **ab nur € 1,90**



**Trainingswürfel Set - Senior**  
 2 Würfel inkl. Tasche, Maße: ca. 10 cm x 10 cm, Farbe: gelb/blau, aus Schaumstoff, Liegestütze, Hockstretksprünge, Crunches, Planks, etc., für spaßige u. abwechslungsreiche Workouts, Achtung! Nicht für Kinder unter 36 Monaten geeignet, Erststüchungsgefahr durch verschluckbare Kleinteile!  
 Art.Nr. 2673 **nur € 9,90**



**Trainingswürfel - Zahlen 1-6**  
 Hochwertig, Maße: ca. 15 x 15 cm, Gewicht: ca. 240 g, Farbe: gelb/blau, aus Schaumstoff, für spaßige und abwechslungsreiche Workouts zum Spielen und Rechnen, Achtung! Nicht für Kinder unter 36 Monaten geeignet, Erststüchungsgefahr durch verschluckbare Kleinteile!  
 Profiware  
 Art.Nr. 2946 **nur € 9,90**

Tagesaktuelle, oft deutlich günstigere Preise finden Sie in unserem Online-Shop [TeamSportbedarf.de](http://TeamSportbedarf.de)!



**Trainingswürfel Set - Junior**  
2 Würfel inkl. Tasche, Maße: ca. 10 x 10 cm, Farbe: orange/blau, aus Schaumstoff, Hampelmanner, Hockstretksprünge, Armbreiten etc. für spaßige und abwechslungsreiche Workouts Achtung! Nicht für Kinder unter 36 Monaten geeignet, Erststckungsgefahr durch verschluckbare Kleinteile! Art.Nr. 2947 **nur € 9,90**



**Trainingswürfel - Bewegungsarten**  
Maße: ca. 15 x 15 cm, Gewicht: ca. 240 g, in grün/schwarz, aus Schaumstoff, 6 Bewegungsarten (Rückwärtslaufen, Sprinten, etc.), für spaßige und abwechslungsreiche Sportstunden, Achtung! Nicht für Kinder unter 36 Monaten geeignet, Erststckungsgefahr durch verschluckbare Kleinteile! Art.Nr. 2948 **nur € 9,90**



**Trainingswürfel - Bewegungsspiele**  
Inkl. Mesh-Beutel, Maße: ca. 15 x 15 cm, Gewicht: ca. 240 g, in rot/weiß, aus Schaumstoff 6 Bewegungsspiele (Rückwärtslaufen, Sprinten, etc.), verständl. Anleitung zu den Spielen enthalten, für spaßige und abwechslungsreiche Sportstunden, Achtung! Nicht für Kinder unter 36 Monaten geeignet! Art.Nr. 2949 **nur € 9,90**



**Trainingswürfel - Bestrafungen (Junior)**  
Ca. 15 x 15 cm, Schaumstoff, Bestrafungen wie z.B. kein Trainingspiel, nach dem Training aufräumen, etc. für spaßige und abwechslungsreiche Trainingseinheiten, outdoor-geeignet, Achtung! Nicht für Kinder unter 36 Monaten geeignet, Erststckungsgefahr durch verschluckbare Kleinteile! Art.Nr. 3814 **nur € 12,90**



**Trainingswürfel - Bestrafungen (Senior)**  
Ca. 15 x 15 cm, Schaumstoff, Bestrafungen wie z.B. Schuhe putzen, Kiste Bier, etc. für spaßige und abwechslungsreiche Trainingseinheiten, outdoor-geeignet, Achtung! Nicht für Kinder unter 36 Monaten geeignet, Erststckungsgefahr durch verschluckbare Kleinteile! Art.Nr. 3815 **nur € 12,90**



**Trainingswürfel - Yoga für Kinder**  
Inkl. Mesh-Beutel, Übungskarten als Gratis-Download, Maße: ca. 15 x 15 cm, Gewicht: ca. 240 g, in hellblau/navy, aus Schaumstoff, 6 unterschiedl. Yoga-Übungen, für spaßige u. abwechslungsreiche Yoga- u. Sportstunden, Achtung! Nicht für Kinder unter 36 Monaten geeignet, Erststckungsgefahr durch verschluckbare Kleinteile! Art.Nr. 2956 **nur € 9,90**



**Trainingswürfel (12 Seiten)**  
Hochwertig, outdoor-geeignet, Maße: ca. 15 x 15 cm, Gewicht: ca. 250 g, in blau/weiß, aus Schaumstoff, Bewegungsarten der Tiere (galoppieren wie ein Pferd), für spaßige Sportstunden, Achtung! Nicht für Kinder unter 36 Monaten, Erststckungsgefahr! Profware Art.Nr. 3189 **nur € 16,90**



**Trainingswürfel (20 Seiten)**  
Hochwertig, Zahlen 1-20, outdoor-geeignet, Maße: ca. 15 x 15 cm, Gewicht: ca. 250 g, in gelb/blau, aus Schaumstoff, für spaßige und abwechslungsreiche Workouts, Achtung! Nicht für Kinder unter 36 Monaten, Erststckungsgefahr! Profware Art.Nr. 3188 **nur € 14,90**



**Trainingswürfel (10 Seiten)**  
Hochwertig, Zahlen 1-10, outdoor-geeignet, Maße: ca. 15 x 15 cm, Gewicht: ca. 240 g, in gelb/blau, aus Schaumstoff, für spaßige und abwechslungsreiche Workouts, zum Spielen und Rechnen, Achtung! Nicht für Kinder unter 36 Monaten, Erststckungsgefahr! Profware Art.Nr. 3187 **nur € 12,90**



**Mesh-Beutel - für Trainingswürfel**  
Zum Transportieren und Aufbewahren der Trainingswürfel, in Studioqualität! Material: Polyester, Maße: 60 x 90 cm, bietet Platz für eine Vielzahl an Würfeln (je nach Größe), leicht verschleißbar, Profware Art.Nr. 3257 **nur € 3,90**



**Trainingswürfel (15x15 cm)**  
Hochwertig, Maße: ca. 15 x 15 cm, Gewicht: ca. 240 g, in gelb/blau/rot/grün/orange/weiß, aus Schaumstoff, ideal einsetzbar in Verbindung mit mehrfarbigen Markierungshilfen u. Leibchen, outdoor-geeignet, spaßige u. abwechslungsreiche Sportstunden, Nicht für Kinder unter 36 Monaten, Profware Art.Nr. 3406 **nur € 12,90**



**Würfelbecher - mit 6 Würfeln**  
Hochwertig, inkl. 6 Würfeln, Farbe: braun, Material: Leder, modernes hochwertiges Design, ideal für alle Würfelspiele, Profware Art.Nr. 3371 **GRATIS**



**Leitergolf – Outdoor Wurfspiel**  
Hochwertig, inkl. Tragetasche, 3 rote und 3 blaue Wurfgeräte (ø 4 cm), aus Holz, Gewicht: ca. 2 kg, H: 100 cm, B: 62 cm, T: 60 cm, Spielspaß ohne Verletzungsrisiko, robust u. gut verarbeitet, schult Hand-Auge-Koordination u. kognitive Fähigkeiten, ab 6 Jahren, outdoor tauglich, Profware Art.Nr. 3260 **nur € 29,90**

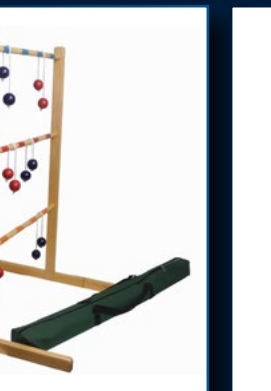

**Handtrommel (Tamburin)**  
Hochwertig, inklusive Drum-Stick, Material: Holz, ø: 20 cm, schult Musikalität, Intelligenz, Kreativität, Sozialverhalten, uvm., ungegrübter Spielspaß ohne Verletzungsrisiko, Profware Art.Nr. 3033 **nur € 6,90**  
Ersatzstick Art.Nr. 3034 **nur € 1,90**

Nahezu alle Artikel sind innerhalb von 24h versandfertig.  
Die Katalogpreise verstehen sich als unverbindliche Preisempfehlung des Herstellers, inkl. der gesetzlichen MwSt. Produkttechnische Änderungen und Preispassungen, die der Verbesserung des Produkts dienen, behalten wir uns vor. Alle aktuellen Produkte, inkl. der Preise gelten immer wie online angeboten.  
WESEE-ID: 99635539





**Trikotset TEAM 1**

Material: 100% atmungsaktives Funktionspolyester, Größen: XXS (116-128), XS (140-152), S (164), M, L, XL, XXL, Farben: marine/gelb, rot/weiß, royal/weiß, grün/weiß, weiß/marine, Einsatzgebiet: Fußball, Design: moderner Profi-Look, Qualität: strapazierfähig, hochwertig verarbeitet, Pflege: pflegeleicht, schnelltrocknend, Mesh-Einsätze für optimales Körperklima.  
Grafikabteilung: grafik@teamsportbedarf.de

**Trikotassche** Art.Nr. 1172 **nur € 14,90**

**Trikotset** Art.Nr. 1581 **nur € 6,90**  
**Trikot einzeln** Art.Nr. 1696 **nur € 4,90**  
**Hose einzeln** Art.Nr. 1697 **nur € 3,90**



**mit Bedruckungsoption!**

**Wunschbedruckung**

**Trikotsatz TEAM1 bitte extra kaufen!** Farbe auf Wunsch, für alle Trikotsätze TEAM1 aus unserem Sortiment, grafik@teamsportbedarf.de

**Trikotset** Art.Nr. 2298 **ab nur € 3,90**  
**Trikot einzeln** Art.Nr. 2348 **ab nur € 3,90**  
**Hose einzeln** Art.Nr. 2347 **ab nur € 3,90**



**Radlerhosen (Tights)**

87% Polyester, 13% Elasthan, Größen: S-XL (Unisex) in rot, weiß, royalblau, marineblau, schwarz, Schnitt: enganliegend, passgenaue Form, Naht: sehr flach (angenehmer Tragekomfort), hochelastisch u. strapazierfähig, antibakterielle Wirkung, geruchsneutral, hygienisch  
Art.Nr. 1576 **nur € 6,90**



**T-PRO Trikotsatz (Hose+Trikot) - 11 Größen, 6 Farben**

Hochwertiger, moderner Profi-Look, bestehend aus 1 Hose und 1 Trikot. Material: 100% atmungsaktives Funktionspolyester, Größen: 122-128 (6-8 Jahre), 128-137 (8-10 Jahre), 137-147 (10-12 Jahre), 147-158 (12-13 Jahre), 158-170 (13-15 Jahre), S, M, L, XL, 2XL, 3XL, Farben: rot-rot, grün-grün, blau-blau, navy-navy, weiß-navy, schwarz-gelb, Einsatzgebiet: Fußball, Handball, Volleyball, uvm., Teamsportbedarf.de Logo auf der Brust, strapazierfähig, pflegeleicht und schnelltrocknend, Profifware

Art.Nr. 3191 **nur € 9,90**



**Trainingsshirts**

100% atmungsaktives Funktionspolyester, Größen: 128-164, S-XXL, in blau, rot o. schwarz, Einsatzgebiete: Fußball, Handball, Volleyball, usw., Design: moderner Profi-Look, Qualität: strapazierfähig, hochwertig verarbeitet, Pflege: pflegeleicht, schnelltrocknend

Art.Nr. 1773 **nur € 4,90**

**Wunschbedruckung**

**Trainingsshirt bitte extra kaufen!** Text, Namen, Nummer, Logo, Wappen, Werbung, Sponsor, usw., Farbe: auf Wunsch (einfarbig), für alle Trainingsshirts aus unserem Sortiment, formstabil, lange Lebensdauer, Profifware. Kontakt: grafik@teamsportbedarf.de

Art.Nr. 2424 **ab nur € 3,90**



**Poloshirts**

100% atmungsaktives Funktionspolyester, Größen: 128-164, S-XXL, in blau, rot o. schwarz, Einsatzgebiete: Fußball, Handball, Volleyball, usw., Design: moderner Profi-Look, Qualität: strapazierfähig, hochwertig verarbeitet, Pflege: pflegeleicht, schnelltrocknend

Art.Nr. 1819 **nur € 4,90**

**Wunschbedruckung**

**Poloshirt bitte extra kaufen!** Text, Namen, Nummer, Logo, Wappen, Werbung, Sponsor, usw., Farbe: auf Wunsch (einfarbig), für alle Poloshirts aus unserem Sortiment, formstabil, lange Lebensdauer, Profifware. Kontakt: grafik@teamsportbedarf.de

Art.Nr. 2425 **ab nur € 3,90**



**Trainingspullover**

100% atmungsaktives Funktionspolyester, Größen: 128-164, S-XXL, in blau, rot o. schwarz, Einsatzgebiete: Fußball, Handball, Volleyball, usw., Design: moderner Profi-Look, Qualität: strapazierfähig, hochwertig verarbeitet, Pflege: pflegeleicht, schnelltrocknend

Art.Nr. 1685 **nur € 9,90**

**Wunschbedruckung**

**Trainingspullover bitte extra kaufen!** Text, Namen, Nummer, Logo, Wappen, Werbung, Sponsor, usw., Farbe: auf Wunsch (einfarbig), für alle Trainingsshirts aus unserem Sortiment, formstabil, lange Lebensdauer, Profifware. Kontakt: grafik@teamsportbedarf.de

Art.Nr. 2426 **ab nur € 3,90**

Tagesaktuelle, oft deutlich günstigere Preise finden Sie in unserem Online-Shop Teamsportbedarf.de!



### Trainingshose

Material: 100% Polyester, Größen: 128-164, S-XXXL, in schwarz, hochwertig, moderner Profi-Look, strapazierfähig, pflegeleicht und schnelltrocknend, glänzende Oberfläche, eng-anliegend (leicht zu tragen), Reißverschlüsse an Taschen u. Beinenden

Art.Nr. 1890 **nur € 4,90**

### Wunschbedruckung

Trainingshose bitte extra kaufen! Text, Namen, Nummer, Logo, Wappen, Werbung, Sponsor, usw., Farbe: auf Wunsch (einfarbig), für alle Trainingshosen aus unserem Sortiment, formstabil, lange Lebensdauer. Kontakt: grafik@teamsportbedarf.de

Art.Nr. 2349 **ab nur € 2,90**



### Präsentationshose

100% Polyester, Größen: 128-164, S-XXXL, in schwarz, hochwertig, moderner Profi-Look, strapazierfähig, pflegeleicht und schnelltrocknend, edle, matte Oberfläche, leicht zu tragen, Reißverschlüsse an Taschen u. Beinenden, Profiware

Art.Nr. 1688 **nur € 4,90**

### Wunschbedruckung

Präsentationshose bitte extra kaufen! Text, Namen, Nummer, Logo, Wappen, Werbung, Sponsor, usw., Farbe: auf Wunsch (einfarbig), für alle Präsentationshosen aus unserem Sortiment, formstabil, lange Lebensdauer. Kontakt: grafik@teamsportbedarf.de

Art.Nr. 2350 **ab nur € 2,90**



### Präsentationsanzüge

100% Polyester, Oberfläche: edel und matt, Größen: 128-164, S-XXXL, Jacken in blau, rot o. schwarz, Hosen in schwarz, moderner Profi-Look, Qualität: strapazierfähig, hochwertig verarbeitet, Pflege: pflegeleicht, schnelltrocknend, Reißverschlüsse an den Taschen

Art.Nr. 1686 **nur € 12,90**

### Wunschbedruckung

Präsentationsanzug bitte extra kaufen! Text, Namen, Nummer, Logo, Wappen, Werbung, Sponsor, usw., Farbe: auf Wunsch (einfarbig), für alle Präsentationsanzüge aus unserem Sortiment, formstabil, lange Lebensdauer. Kontakt: grafik@teamsportbedarf.de

Art.Nr. 2428 **ab nur € 3,90**



### Präsentationsjacken

100% Polyester, Oberfläche: edel und matt, Größen: 128-164, S-XXXL, in blau, rot o. schwarz, Design: moderner Profi-Look, Qualität: strapazierfähig, hochwertig verarbeitet, Pflege: pflegeleicht, schnelltrocknend, Reißverschlüsse an den Taschen

Art.Nr. 1687 **nur € 9,90**

### Wunschbedruckung

Präsentationsjacke bitte extra kaufen! Text, Namen, Nummer, Logo, Wappen, Werbung, Sponsor, usw., Farbe: auf Wunsch (einfarbig), für alle Präsentationsjacken aus unserem Sortiment, formstabil, lange Lebensdauer. Kontakt: grafik@teamsportbedarf.de

Art.Nr. 2427 **ab nur € 3,90**

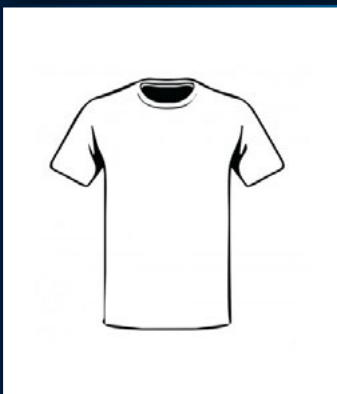

### T-Shirt - in Profiqualität

Material: 100 % Single Jersey Baumwolle (extrem reißfest), Gewicht: 185 g/m<sup>2</sup>, Farbe: weiß, Größen: S, M, L, XL, XXL

**Einzel** Art.Nr. 1113 **nur € 2,50**  
**5er Set** Art.Nr. 1125 **nur € 9,90**



### T-Shirt mit Wunschaufdruck

100 % Single Jersey Baumwolle (extrem reißfest), Gewicht: 185 g/m<sup>2</sup>, in weiß, hochwertig, Grafikabteilung: grafik@teamsportbedarf.de  
**Aufdruck:** Nummer (vorne) und Vereinsname (hinten), Farbe des Aufdrucks: je nach Wunsch (auch farbig)

Art.Nr. 1291 **nur € 12,90**



### Stutzenstrümpfe (Paar)

97% Funktionspolyester, 3% Elasthan, Größen: 31-34, 35-40, 41-47, in rot/weiß, marine/weiß, royal/weiß, grün/weiß, marine/gelb, weiß/marine, Design: Ring-Design, farblich an unsere Trikotsets angepasst, Einsatzgebiet: Fußball, Schnitt: enganliegend, passgenaue Form

Art.Nr. 1583 **nur € 2,90**



### T-PRO Stutzenstrümpfe

Anti-Rutsch-Gummi-Pads, atmungsaktiv, farblich an unsere Trikotsets angepasst, enganliegend, passgenaue Form, je 1 Paar, 97% Funktionspolyester, 3% Elastan, Größen: 31-34, 35-40, 41-47, Farben: rot/weiß, marine/weiß, royal/weiß, grün/weiß, marine/gelb, weiß/marine

Art.Nr. 2382 **nur € 2,90**

Nahezu alle Artikel sind innerhalb von 24h versandfertig.  
Die Katalogpreise verstehen sich als unverbindliche Preisempfehlung des Herstellers, inkl. der gesetzlichen MwSt. Produkttechnische Änderungen und Preispassungen, die der Verbesserung des Produktes dienen, behalten wir uns vor. Alle aktuellen Produkte, inkl. der Preise gelten immer wie online angeboten.  
WEEE-ID: 99635539

**Qualitäts-Trainingsleibchen**

Hochwertige Trainingsleibchen, 100% Polyester (extrem reißfest), 4 Größen: S, M-L, XL, XXL, neongelb, orange, blau, rot, grün, hellblau, pink, weiß oder schwarz, gut bedruckbar z.B. für Werbeaufdrucke, Profiware

Art.Nr. 694 **ab nur € 1,90****Leibchen mit Wunschaufdruck**

Hochwertige Trainingsleibchen mit Wunschaufdruck, Material: 100% Polyester (extrem reißfest), 4 Größen: S, M-L, XL, XXL, neongelb, orange, blau, rot, grün, hellblau, pink oder weiß, gut bedruckbar z.B. für Werbeaufdrucke, Aufdruck: schwarz, auf Wunsch auch farbig, ein- oder beidseitig, Profiware

Kontakt: grafik@teamsportbedarf.de

Art.Nr. 697 **ab nur € 3,50****T-PRO Trainingsweste - 6 Farben**

Überwurfmodell mit seitlichen Gummis, Material: 100% Polyester (extrem reißfest), 4 Größen: S, M-L, XL, XXL, 6 Farben: gelb, rot, grün, blau, gold, und weiß, gut bedruckbar z.B. für Werbeaufdrucke, Verpackung: einzeln im Polybeutel, strapazierfähig und hochwertig verarbeitet, Profiware

Art.Nr. 2128 **ab nur € 2,60****T-PRO Trainingsweste - Wunschaufdruck**

Hochwertige Trainingsweste mit Wunschaufdruck, Überwurfmodell mit seitlichen Gummis, Material: 100% Polyester (extrem reißfest), 4 Größen: S, M-L, XL, XXL, 6 Farben: gelb, rot, grün, blau, gold, und weiß, gut bedruckbar z.B. für Werbeaufdrucke, Aufdruck: schwarz, auf Wunsch auch farbig, ein- oder beidseitig, strapazierfähig und hochwertig verarbeitet, Profiware

Kontakt: grafik@teamsportbedarf.de

Art.Nr. 2130 **ab nur € 4,20****Leibchen - Tragering**

Material: Edelstahl (rostfrei), Ø: 12 cm, Gewicht: ca. 100 g, Fassungsvermögen: ca. 20 Leibchen, Verarbeitung: hochwertig, Zustand: robuste Qualität (Profiware)

Art.Nr. 1244 **nur € 1,90****Leibchenbeutel (Wäschesack)**

Platz für ca. 20 Leibchen, aus atmungsaktivem Netzgewebe (100 % Polyester), Maße: 40 x 49 cm, Farben: neongelb, orange, blau, rot, grün, hellblau, pink, weiß und schwarz, waschmaschinenfest, farblich getrennte Aufbewahrung möglich, Profiware

Art.Nr. 2480 **nur € 1,90****Wäschesack - für Leibchen**

Hochwertig, bietet Platz für 30 - 40 Leibchen, Material: atmungsaktives Netzgewebe (100 % Polyester), Maße: 60 x 90 cm, Farbe: weiß, waschmaschinenfest, Profiware

Art.Nr. 2192 **nur € 3,90****Badelatschen**

Sehr leichte, bequeme Badelatschen, Größen: 40-47, Farbe: schwarz/weiß, gefütterte Bandagen, rutschfeste Sohlen, strapazierfähig, komfortable Passform, gute Griffigkeit, top verarbeitet

Art.Nr. 1669 **nur € 2,90**

Tagesaktuelle, oft deutlich günstigere Preise finden Sie in unserem Online-Shop [Teamsportbedarf.de](http://Teamsportbedarf.de)!



**Startnummernleibchen - mit Wunschaufdruck**

Hochwertige Startnummernleibchen mit Wunschaufdruck, einseitig oder beidseitig bedruckbar, Material: 100% Polyester (extrem reißfest), Größe: Universalgröße, Maße: 47 x 31 cm (eine Seite), Maße: 94 x 31 cm (beide Seiten), Farbe: weiß  
Grafikabteilung: grafik@teamsportbedarf.de

Art.Nr. 1221 ab nur € 4,00

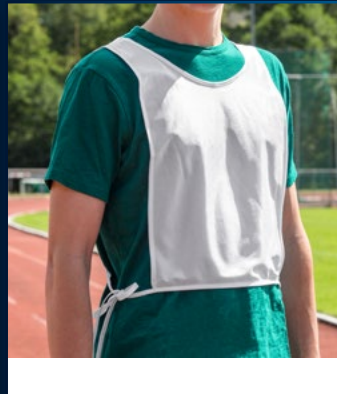

**Startnummernleibchen**

Größe: Universalgröße, Farbe: weiß, Material: Polyester, Qualität: strapazierfähig, hochwertig verarbeitet

Art.Nr. 1952 nur € 2,00



**GESCHENK-GUTSCHEIN zum Ausdrucken**

Geschenkgutschein (DIN A4) im pdf-Format zum Ausdrucken. Auf dem Gutschein befindet sich ein Gutscheincode, den der „Beschenkte“ dann bei seinem Einkauf im Teamsportbedarf.de Shop ganz einfach einlösen kann. Sie haben die Wahl zwischen fünf Gutscheinwerten!

Art.Nr. 1966-1970 20,- / 50,- / 100,- / 200,- / 500,- €



**Warnweste - in Profiqualität**

Für Kinder (S) und Erwachsene (XL) in neongelb, orange, rot, pink o. weiß, aus Polyester, mit Klettverschluss, rundherum reflektierende Streifen, Verpackung: einzeln im Polybeutel, zugelassen nach EN471, Qualität: strapazierfähig, hochwertig verarbeitet, günstige Staffelpreise  
Art.Nr. 1402 ab nur € 2,60



**Warnwesten - Ordner/Security**

Einheitsgröße XL, Umfang ca. 130 cm, Höhe ca. 67 cm, in gelb o. orange, Aufdruck Rücken: „ORDNER“ o. „SECURITY“, aus Polyester, mit Klettverschluss, rundherum reflektierende Streifen, Verpackung: einzeln im Polybeutel, zugelassen nach EN471  
Gelb Art.Nr. 1404 nur € 2,90  
Orange Art.Nr. 1713 nur € 2,90



**Warnweste mit Wunschaufdruck**

Größen: Kinder (S) und Erwachsene (XL), Farben: neongelb, orange, rot, pink oder weiß, Material: Polyester, Verschluss: Klettverschluss, Eigenschaften: rundherum reflektierende Streifen, Verpackung: einzeln im Polybeutel, Zertifizierung: Zugelassen nach EN471, Aufdruck: einseitig oder beidseitig auch farbig, Aufdruckvarianten: Text, Logo, Wappen, Nummer, Werbung, usw., Qualität: strapazierfähig, hochwertig verarbeitet  
Kontakt: grafik@teamsportbedarf.de

Art.Nr. 1416 ab nur € 4,20



**Staffelpreise T-PRO Warnwesten**

	ab 1 St.	ab 20 St.	ab 50 St.	ab 100 St.
XL	2,90 €	2,85 €	2,80 €	2,75 €
	ab 500 St.	ab 1000 St.	ab 5.000 St.	ab 10.000 St.
XL	2,65 €	2,55 €	2,35 €	2,15 €

**T-PRO Warnweste**

Überwurfmodell mit seitlichen Gummis, Einheitsgröße: XL, Maße: ca. 44 x 67 cm (BxL), in neongelb oder orange, aus 100% Polyester, Verpackung: einzeln im Polybeutel, Qualität: strapazierfähig, hochwertig verarbeitet

Art.Nr. 2084 ab nur € 2,15



**T-PRO Warnweste - versch. Aufdrucke**

Überwurfmodell mit seitlichen Gummis, Einheitsgröße: XL, Maße: ca. 44 x 67 cm (BxL), in neongelb o. orange, Aufdruck beidseitig: ORDNER, SECURITY, oder PRESSE aus 100% Polyester, Verpackung: einzeln im Polybeutel, Qualität: strapazierfähig

Neongelb Art.Nr. 2086 nur € 3,90  
Orange Art.Nr. 2087 nur € 3,90



**Staffelpreise bedruckte T-PRO Warnwesten**

	XL	ab 1 St.	ab 20 St.	ab 50 St.	ab 100 St.
einseitig bedruckt		4,90 €	4,80 €	4,70 €	4,60 €
		6,20 €	6,00 €	5,80 €	5,60 €
beidseitig bedruckt		4,30 €	4,10 €	3,70 €	3,30 €
		5,20 €	4,95 €	4,45 €	3,95 €

**T-PRO Warnweste mit Wunschaufdruck**

Überwurfmodell mit seitlichen Gummis, Größe: XL (Einheitsgröße), Maße: ca. 44 x 67 cm (BxL), Farben: neongelb oder orange, Material: 100% Polyester, Verpackung: einzeln im Polybeutel, Aufdruck: einseitig oder beidseitig auch farbig, Aufdruckvarianten: Text, Logo, Wappen, Nummer, Werbung, usw., Qualität: strapazierfähig, hochwertig verarbeitet

Kontakt: grafik@teamsportbedarf.de

Art.Nr. 2085 ab nur € 3,30

Nahezu alle Artikel sind innerhalb von 24h versandfertig.  
Die Katalogpreise verstehen sich als unverbindliche Preisempfehlung des Herstellers, inkl. der gesetzlichen MwSt. Produkttechnische Änderungen und Preispassungen, die der Verbesserung des Produkts dienen, behalten wir uns vor. Alle aktuellen Produkte, inkl. der Preise gelten immer wie online angeboten.  
WEBE-ID: 99635539

**Schienbeinschoner**

Größen: S, M, L und XL, Farbe: weiß, blau, rot und schwarz, flaches Profil, hervorragender Aufprallschutz, hoher Tragekomfort, Material innen: verdichtetes Schaumstoffmaterial (EVA), Material außen: Polypropylen (PP), top verarbeitet

Art.Nr. 2010 **ab nur € 1,50**

**Schienbeinschonerhalter - Senior**

Hochwertige Schienbeinschonerhalter (1 Paar), Größe: Senior, Farbe: weiß, Material: 100% Polyamid, Klettverschluss, gummielastisch, Profiware. Kontakt: grafik@teamsportbedarf.de

Art.Nr. 2014 **nur € 2,50**  
Mit Wunschaufdruck Art.Nr. 2015 **nur € 4,90**

**Stutzenhalter - Senior**

Hochwertige Stutzenhalter (1 Paar), Größe: Senior, Farbe: weiß, Material: 100% Polyamid, Klettverschluss, gummielastisch, Profiware Kontakt: grafik@teamsportbedarf.de

Art.Nr. 2012 **nur € 2,50**  
Mit Wunschaufdruck Art.Nr. 2013 **nur € 4,90**

**Armbinde - Junior/Senior**

Hochwertig, Größen: Junior und Senior, Farbe: weiß oder orange, Material: 100% Polyamid, gummielastisch, Profiware

Weiß Art.Nr. 1800 **nur € 2,50**  
Orange Art.Nr. 3215 **nur € 2,50**  
Neongelb Art.Nr. 3232 **nur € 2,50**

**Kapitänsbinde - Junior/Senior**

Hochwertig, mit Wunschaufdruck (auch farbig), Vereinslogo, Vereinsnamen usw., Größen: Junior u. Senior, Farbe: weiß oder orange, Material: 100% Polyamid, gummielastisch, Profiware

Kontakt: grafik@teamsportbedarf.de

Orange Art.Nr. 3216 **nur € 4,90**  
Neongelb Art.Nr. 3233 **nur € 4,90**

mit Wunschaufdruck!

**Kapitänsbinde - Junior/Senior**

Hochwertig, Größen: Junior und Senior, Farbe: schwarz-rot-gold, Material: 100% Polyamid, gummielastisch, ohne Aufdruck, Profiware

Art.Nr. 2108 **nur € 0,90**

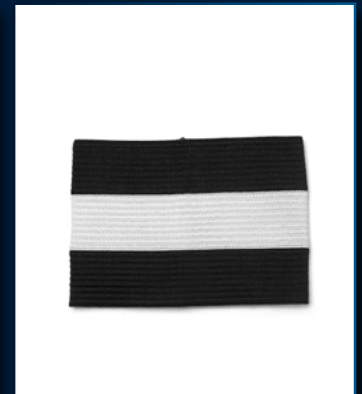
**Kapitänsbinde Senior**

Hochwertig, Größe: Senior, Farbe: schwarz-weiß, Material: 100% Polyamid, gummielastisch, Profiware

Art.Nr. 2137 **nur € 0,90**

**Trauerbinde - Senior**

Hochwertig, Größe: Senior, Farbe: schwarz, Material: 100% Polyamid, gummielastisch

Art.Nr. 2016 **nur € 1,90**

**Ordnerbinde - Farbe: weiß**

Hochwertig, Aufdruck: ORDNER, Größe: Senior, Farbe: weiß, Material: 100% Polyamid, gummielastisch, Profiware

Art.Nr. 1801 **nur € 1,90**

**Parteiband (Mannschaftsband)**

Aus 100% Polyester (extrem reißfest), mit Klettverschluss, 2 Größen: Junior/Senior, Längen: Junior: ca. 50 cm (100 cm); Senior: ca. 60 cm (120 cm), in rot, gelb, grün, blau, strapazierfähig und hochwertig verarbeitet, Profiware

Junior Art.Nr. 2470 **nur € 0,90**  
Senior **nur € 1,00**

**Teamsportbedarf.de - Schlüsselband**

Hochwertig, blau/mit gelbem und weißem Logo, Länge: 2x ca. 51 cm, Breite: ca. 20 mm, Polyester, inkl. Kunststoff-Verbinder, inkl. Sicherheitsverschluss, modernes sportliches Design

Max. 1 Gratis-Schlüsselband je Bestellung!

Art.Nr. 1815 **GRATIS**

Tagesaktuelle, oft deutlich günstigere Preise finden Sie in unserem Online-Shop [Teamsportbedarf.de](http://Teamsportbedarf.de)!



mit  
Bedruckungsoption!

### T-PRO Shoe Bag (2 Größen) - mit Wunschaufdruck

Hochwertig, mit Wunschaufdruck (auch farbig), Schuhtasche in 2 Größen erhältlich: Junior und Senior, Maße Junior: 30 x 20 x 12 cm (LxBxH), Maße Senior: 33 x 21 x 23 cm (LxBxH), in schwarz-blau, aus 100% Polyester, große Öffnung am Hauptfach, 1 Tragegriff für bequemen Transport, mit integrierten Belüftungsnetzen, inkl. Sichtfenster für Beschriftungen, strapazierfähig und abwaschbar, modernes sportliches Design, Shoe Bag Junior für Kinder bis ca. 10 Jahren geeignet, Mindestbestellmenge: 5 Stück, Profiware. Kontakt: grafik@teamsportbedarf.de

Art.Nr. 3711 ab nur € 9,90



### Trikottasche

Hochwertig, Fassungsvermögen: 1 kompletter Trikotsatz, sehr belastbar (ca. 40 kg), große Öffnung am Hauptfach, strapazierfähiges Material (abwaschbar), 4 Tragegurte für bequemen Transport, Farbe: schwarz

Art.Nr. 1172 nur € 14,90



ohne Inhalt

### T-PRO Trikottasche XL

Maße: 112 x 42 x 42 cm, hochwertig verarbeitet, strapazierfähiges Material (abwaschbar), 2 Tragegurte für bequemen Transport, mit integriertem Belüftungsnetz, Sichtfenster für Beschriftungen, Farbe: schwarz, für kompletten Trikotsatz, Profiware

Art.Nr. 2968 nur € 16,90



### T-PRO Mini Bag

Hochwertige T-PRO Mini Sporttasche, ideal auch als Torwarttasche, 35 x 20 x 20 cm (LxBxH), große Öffnung am Hauptfach, 1 Tragegriff für bequemen Transport, strapazierfähig und abwaschbar, modernes sportliches Design, Profiware

Art.Nr. 2142 nur € 12,90



### T-PRO Teambag

Hochwertig, ideales Verstauen der Wettkampf- oder Trainingsausrüstung, Maße: 51 x 25 x 25 cm (LxBxH), in schwarz-blau, abnehmbarer und verstellbarer Schultergurt, bequem zu transportieren, sehr belastbar, strapazierfähig und abwaschbar, modernes sportliches Design, Profiware

Art.Nr. 2144 nur € 8,90



### Wunschbedruckung für Taschen

Taschen bitte extra kaufen! Text, Namen, Nummer, Logo, Wappen, Werbung, Sponsor, usw., Farbe: auf Wunsch (einfarbig), für alle Taschen aus unserem Sortiment, formstabil, lange Lebensdauer. Kontakt: grafik@teamsportbedarf.de

Art.Nr. 2249 ab nur € 4,90



### Einlegekarte für Taschen

Für Taschen (Sichtfenster), Maße: ca. 85 x 55 mm, beidseitig bedruckt, für Beschriftungen und Strukturierung, hochwertig verarbeitet, Profiware.

Max. 5 Einlegekarten je Bestellung!

Art.Nr. 2910 GRATIS



### Materialbeutel (Zubehörbeutel)

Hochwertig, Material: atmungsaktives Nylongewebe, Maße: klein (20 x 25 cm), mittel (35 x 25 cm) und groß (60 x 50 cm), Farbe: schwarz, waschmaschinenfest, Profiware

Art.Nr. 2570 nur € 1,50



### T-PRO MobileSafe

Hochwertig, Tasche für Wertsachen, strapazierfähig u. abwaschbar, Maße: 55 x 45 x 15 cm, in schwarz-blau, 16 kleine Taschen für Geld, Smartphones, 2 große Taschen für Tablets, etc., Taschen mit Nummerierung, inkl. Schlüsselhalter u. Reißverschluss, 1 Tragegurt, Profiware

Art.Nr. 3250 nur € 29,90



### T-PRO Shoe Bag (2 Größen)

Hochwertig, in 2 Größen (LxBxH): Junior - 30 x 20 x 12 cm (bis 10 Jahre) und Senior - 33 x 21 x 23 cm, in schwarz-blau, aus 100% Polyester, große Öffnung am Hauptfach, 1 Tragegriff, mit integrierten Belüftungsnetzen, inkl. Sichtfenster für Beschriftungen, strapazierfähig u. abwaschbar

Art.Nr. 3243 nur € 5,90

Nahezu alle Artikel sind innerhalb von 24h versandfertig.  
Die Katalogpreise verstehen sich als unverbindliche Preisempfehlung des Herstellers, inkl. der gesetzlichen MwSt. Produkttechnische Änderungen und Preispassungen, die der Verbesserung des Produktes dienen, behalten wir uns vor. Alle aktuellen Produkte, inkl. der Preise gelten immer wie online angeboten.  
WEED-ID: 99635539



**Bälle & Ballsets - Einzel**

**Trainingsball - Leichtball - Gr. 3**

Handgenäht, 4-fach beschichtet, Glossy-PU Material (glz.), opt. Widerstandsfähigkeit, wasserabweisend, 280-320 g, hochwertige TPU-Ballblase, präzise Flugeigenschaften, erfüllt FIFA-Normen

Art.Nr. 1974 **nur € 10,90**

**Trainingsball - Leichtball - Gr. 4**

Handgenäht, 4-fach beschichtet, Glossy-PU Material (glz.), opt. Widerstandsfähigkeit, wasserabweisend, 290-330 g, hochwertige TPU-Ballblase, präzise Flugeigenschaften, erfüllt FIFA-Normen

Art.Nr. 1499 **nur € 10,90**

**Fußball-Trainingsball - Gr. 4**

Handgenäht, 4-fach beschichtet, Glossy-PU Material (glz.), opt. Widerstandsfähigkeit, wasserabweisend, 350-390 g, hochwertige TPU-Ballblase, präzise Flugeigenschaften, erfüllt FIFA-Normen

Art.Nr. 1263 **nur € 11,90**

**Trainingsball - Leichtball - Gr. 5**

Handgenäht, 4-fach beschichtet, Glossy-PU Material (glz.), opt. Widerstandsfähigkeit, wasserabweisend, 340-360 g, hochwertige TPU-Ballblase, präzise Flugeigenschaften, erfüllt FIFA-Normen

Art.Nr. 1646 **nur € 12,90**

**Fußball-Trainingsball - Gr. 5**

Handgenäht, 4-fach beschichtet, Glossy-PU Material (glz.), opt. Widerstandsfähigkeit, wasserabweisend, 410-450 g, hochwertige TPU-Ballblase, präzise Flugeigenschaften, erfüllt FIFA-Normen

Art.Nr. 1020 **nur € 12,90**



**Bälle & Ballsets - 10er Set**

**Trainingsball - Leichtball - Gr. 3 - 10er Set**

Handgenäht, 4-fach beschichtet, Glossy-PU Material (glz.), opt. Widerstandsfähigkeit, wasserabweisend, 280-320 g, hochwertige TPU-Ballblase, präzise Flugeigenschaften, erfüllt FIFA-Normen

Art.Nr. 1975 **nur € 104,90**

**Trainingsball - Leichtball - Gr. 4 - 10er Set**

Handgenäht, 4-fach beschichtet, Glossy-PU Material (glz.), opt. Widerstandsfähigkeit, wasserabweisend, 290-330 g, hochwertige TPU-Ballblase, präzise Flugeigenschaften, erfüllt FIFA-Normen

Art.Nr. 1501 **nur € 104,90**

**Fußball-Trainingsball - Gr. 4 - 10er Set**

Handgenäht, 4-fach beschichtet, Glossy-PU Material (glz.), opt. Widerstandsfähigkeit, wasserabweisend, 350-390 g, hochwertige TPU-Ballblase, präzise Flugeigenschaften, erfüllt FIFA-Normen

Art.Nr. 1265 **nur € 109,90**

**Trainingsball - Leichtball - Gr. 5 - 10er Set**

Handgenäht, 4-fach beschichtet, Glossy-PU Material (glz.), opt. Widerstandsfähigkeit, wasserabweisend, 340-360 g, hochwertige TPU-Ballblase, präzise Flugeigenschaften, erfüllt FIFA-Normen

Art.Nr. 1647 **nur € 119,90**

**Fußball-Trainingsball - Gr. 5 - 10er Set**

Handgenäht, 4-fach beschichtet, Glossy-PU Material (glz.), opt. Widerstandsfähigkeit, wasserabweisend, 410-450 g, hochwertige TPU-Ballblase, präzise Flugeigenschaften, erfüllt FIFA-Normen

Art.Nr. 1065 **nur € 119,90**



Inkl. 1 Spielball (Matchball) und Ballsack

**Ballset**

**Trainingsbälle - Gr. 4 - 10er Set**

1 Ballsack (bietet Platz für 12 Fußbälle), 1 hochwertiger Spiel-/Matchball, 10 hochwertige Trainingsbälle in Spielball-Qualität, Größe 4, handgenäht, 4-fach Beschichtung, Glossy-PU Material (glänzend), tolle Optik, optimale Widerstandsfähigkeit, wasserabweisend, Gewicht 350-390 g, hochwertige TPU-Ballblase, besitzen sehr präzise Flugeigenschaften, erfüllen die FIFA-Normen

Art.Nr. 1266 **nur € 119,90**



**BallRepeater Move - Solo Fußball-Trainer**

Innovatives Passtraining, schult Reaktionszeit u. Genauigkeit, mit Klettverschlüssen, Hüftgurt größenverstellbar, Länge Gummiseil (gedehnt): ca. 5,5 m, für Bälle der Größe 3, 4 und 5 geeignet, Farbe: schwarz/gelb, gute Verarbeitung, tolle Optik, Profivare. Mit Ball: 4 Bälle wählbar: Leichtball (Gr. 3, 280 - 320 g), Leichtball (Gr. 4, 290 - 330 g), Trainingsball (Gr. 4, 350 - 390 g) und Trainingsball (Gr. 5, 410 - 450 g), nach FIFA Normen

Ohne Ball Art.Nr. 2467 **nur € 9,90**

Mit Ball Art.Nr. 3047 **nur € 18,90**

Tagesaktuelle, oft deutlich günstigere Preise finden Sie in unserem Online-Shop [TeamSportbedarf.de](http://TeamSportbedarf.de)!



**T PRO**



### T-PRO TEAM 3.0 Premium Trainingsball

Größe: 5, Gewicht: 420-440 g, handgenäht, 4-fach Beschichtung, Microfiber-PU Material (glänzend), besitzt exzellente Flugeigenschaften, tolle Optik, optimale Widerstandsfähigkeit, wasserabweisend, hochwertige Butyl-Ballblase, erfüllt die FIFA-Normen

**Einzeln** Art.Nr. 2059 **nur € 12,90**  
**10er Set** **nur € 119,90**     **15er Set** Art.Nr. 2059 **nur € 239,90**  
**20er Set** **nur € 299,90**

**T PRO**



### T-PRO Balltasche - für 6 Bälle

Aus reißfestem Kunststoff, bietet Platz für 6 aufgepumpte Fußball, mit praktischem Schultergurt, mit Entlüftungsgittern und 2 Tragegriffen, Farbe: schwarz, hochwertig

Art.Nr. 2134 **nur € 18,90**



### Ballcontainer (mobil)

Bietet Platz für 16 aufgepumpte Fußball, Maße: 50 x 50 x 100 cm, Gewicht: ca. 16 kg, Material: Metall, Farbe: weiß, klappbarer Deckel, abnehmbare Räder, einfacher Zusammenbau, hochwertig, Profiware

Art.Nr. 2967 **nur € 149,90**

**T PRO**



### T-PRO AirCompressor - Akku Kompressor

Hochleistung, inkl. 2 verschiedenen Aufsätzen, 2 Akkus (111 Volt/2200 mAh), LCD Bildschirm, Luftdruck punktgenau einstellen, mit LED Licht, Laden per mitgeliefertem Stromkabel o. Zigarettenanzünder, platzsparend, Druckleistung: max. 130 PSI

Art.Nr. 2438 **nur € 59,90**     **Ersatzakku** Art.Nr. 3739 **nur € 29,90**

**T PRO**



### T-PRO Keeper's Ball

Spezialball, für professionelles Torwarttraining, Größe: 5, Gewicht ca. 1.000 g, Glossy-PU Material (glänzend), in rot/blau/weiß, wasserabweisend, hochwertige TPU-Ballblase, Profiware

Art.Nr. 2205 **nur € 19,90**



### Erima Hybrid Trainingsball (Gr. 5)

Gewicht: 420-440 g, in blau-gelb verklebt und handgenäht, Microfiber-PU Material, exzellente Flugeigenschaften, tolle Optik, opt. Widerstandsfähigkeit, wasserabweisend, langlebig, für alle Bodenbeläge geeignet, Karbon-Latex-Ballblase, erfüllt den IMS

Art.Nr. 2726 **nur € 19,90**



### Soft-Fußball - für Kinder

Spezialball, EN71 - Freigabe, Größe: 4, ø: ca. 20 cm, aus PU-Schaumstoff, in blau, für innen und außen, geeignet für Kindergärten, Schulen, therapeutische Einrichtungen, etc., für den Innen- u. Außenbereich, Profiware

Art.Nr. 2624 **nur € 11,90**

**T PRO**



### T-PRO Einwurfball

Spezialball, professionelles Training von weiten und präzisen Einwüfen, Größe: 5, Gewicht ca. 1.000 g, Glossy-PU Material (glänzend), Farbe: rot/blau/weiß, tolle Optik, wasserabweisend, hochwertige TPU-Ballblase, Profiware

Art.Nr. 2465 **nur € 19,90**



### Fußball-Billard - inkl. Ballsack

Modern, mit 16 Bällen, 7 volle Bälle + 7 halbe Bälle, 1 schwarzer Ball, 1 weißer Ball, Größe: 4, Gewicht: ca. 360 - 380 g, Glossy-PU Material (glz.), tolle Optik, wasserabweisend, hochwertige TPU-Ballblase, inkl. Ballsack, erhöhter Funfaktor, Profiware

Art.Nr. 2208 **nur € 199,90**



Nahezu alle Artikel sind innerhalb von 24h versandfertig.  
 Die Katalogpreise verstehen sich als unverbindliche Preisempfehlung des Herstellers, inkl. der gesetzlichen MwSt. Produkttechnische Änderungen und Preispassungen, die der Verbesserung des Produktes dienen, behalten wir uns vor. Alle aktuellen Produkte, inkl. der Preise gelten immer wie online angeboten.  
 WESEE-ID: 99635539





**Bälle & Ballsets - Gr. 4 (350 - 390 g)**

**Fußball - Filz-Hallenfußball**

Hochwertig, handgenäht, Filzbeschichtung, Farbe: gelb/schwarz, tolle Optik, optimale Widerstandsfähigkeit, wasserabweisend, Umfang 635-660 mm, besitzt sehr präzise Flugeigenschaften, erfüllt die FIFA-Normen

**Fußball - Filz-Hallenfußball - 10er Set**

Art.Nr. 1464 **nur € 8,90**

Art.Nr. 1466 **nur € 84,90**



**Bälle & Ballsets - Gr. 5 (410 - 450 g)**

**Fußball - Filz-Hallenfußball**

Hochwertig, handgenäht, Filzbeschichtung, Farbe: gelb/schwarz, tolle Optik, optimale Widerstandsfähigkeit, wasserabweisend, Umfang 685-695 mm, besitzt sehr präzise Flugeigenschaften, erfüllt die FIFA-Normen

**Fußball - Filz-Hallenfußball - 10er Set**

Art.Nr. 1463 **nur € 9,90**

Art.Nr. 1465 **nur € 94,90**



**Bälle & Ballsets - Einzel**

**Futsal light - Spezialball - Gr. 3**

Ca. 290-330 g, handgenäht, 4-fach beschichtet, Glossy-PU Material (glz.), opt. Widerstandsfähigkeit, wasserabweisend, hochwertige TPU-Ballblase, reduziertes Sprungverhalten, erfüllt FIFA-Normen

Art.Nr. 2004 **nur € 11,90**

**Futsal light - Spezialball - Gr. 4**

Ca. 340-360 g, handgenäht, 4-fach beschichtet, Glossy-PU Material (glz.), opt. Widerstandsfähigkeit, wasserabweisend, hochwertige TPU-Ballblase, reduziertes Sprungverhalten, erfüllt FIFA-Normen

Art.Nr. 1787 **nur € 12,90**

**Futsal - Spezialball - Gr. 4**

Ca. 400-440 g, handgenäht, 4-fach beschichtet, Glossy-PU Material (glz.), opt. Widerstandsfähigkeit, wasserabweisend, hochwertige TPU-Ballblase, reduziertes Sprungverhalten, erfüllt FIFA-Normen

Art.Nr. 1273 **nur € 12,90**

**Futsal-Trainingspläne**

30 Pläne DIN A4, 120 Übungen, hochwertiges Papier, Schwerpunkt: Futsal-Training im oberen Amateurbereich. Unterteilt in: Einleitungsprogramm, Hinführende Übung, Hauptteil u. Schlussteil

Art.Nr. 1946 **nur € 4,90**



**Bälle & Ballsets - 10er Sets**

**Futsal light - Spezialball - Gr. 3 - 10er Set**

Je ca. 290-330 g, handgenäht, 4-fach beschichtet, Glossy-PU Material (glz.), opt. Widerstandsfähigkeit, wasserabweisend, hochwertige TPU-Ballblase, red. Sprungverhalten, erfüllen FIFA-Normen

Art.Nr. 2005 **nur € 109,90**

**Futsal light - Spezialball - Gr. 4 - 10er Set**

Je ca. 340-360 g, handgenäht, 4-fach beschichtet, Glossy-PU Material (glz.), opt. Widerstandsfähigkeit, wasserabweisend, hochwertige TPU-Ballblase, red. Sprungverhalten, erfüllen FIFA-Normen

Art.Nr. 1821 **nur € 119,90**

**Futsal - Spezialball - Gr. 4 - 10er Set**

Je ca. 400-440 g, handgenäht, 4-fach beschichtet, Glossy-PU Material (glz.), opt. Widerstandsfähigkeit, wasserabweisend, hochwertige TPU-Ballblase, red. Sprungverhalten, erfüllen FIFA-Normen

Art.Nr. 1822 **nur € 119,90**

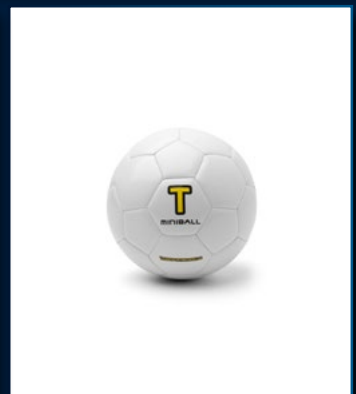

**Miniball - Gr. 1**

Hochwertig, Ø: 15 cm, handgenäht, Farbe: weiß, tolle Optik, wasserabweisend

Art.Nr. 1467 **nur € 5,90**

Tagesaktuelle, oft deutlich günstigere Preise finden Sie in unserem Online-Shop [TeamSportbedarf.de](http://TeamSportbedarf.de)!



**T-PRO Pendelball - Gr. 5 (Leichtball)**  
Inkl. 9 m Leine (am Ball befestigt), handgenäht, 4-fach Beschichtung, Glossy-PU Material (glz.), opt. Widerstandsfähigkeit, wasserabweisend, Gewicht ca. 340-360 g, hochwertige TPU-Ballblase, weiches Ballgefühl, sehr präzise Flugeigenschaften, für den Einstieg in den Fußball-Sport, erfüllt die FIFA-Normen  
Art.Nr. 3349 **nur € 16,90**



**T-PRO Pendelball - Gr. 5**  
Inkl. 9 m Leine (am Ball befestigt), handgenäht, 4-fach Beschichtung, Glossy-PU Material (glz.), opt. Widerstandsfähigkeit, wasserabweisend, Gewicht ca. 400-450 g, hochwertige TPU-Ballblase, weiches Ballgefühl, sehr präzise Flugeigenschaften, erfüllt die FIFA-Normen  
Art.Nr. 2211 **nur € 16,90**



**T-PRO - Pendelball - Gr. 5 Leichtball**  
Hochwertig, in gelb/schwarz, handgenäht, 4-fach Beschichtung, Glossy-PU Material (glz.), tolle Optik, opt. Widerstandsfähigkeit, wasserabweisend, hochwertige TPU-Ballblase, weiches Ballgefühl, sehr präzise Flugeigenschaften, für den Einstieg in den Fußball-Sport, erfüllt die FIFA-Normen  
340-360g Art.Nr. 3387 **nur € 14,90**



**T-PRO Pendelball - Größe 5**  
Hochwertig, in gelb/schwarz, handgenäht, 4-fach Beschichtung, Glossy-PU Material (glz.), tolle Optik, opt. Widerstandsfähigkeit, wasserabweisend, hochwertige TPU-Ballblase, weiches Ballgefühl, sehr präzise Flugeigenschaften, für den Einstieg in den Fußball-Sport, erfüllt die FIFA-Normen  
(400-450g) Art.Nr. 3388 **nur € 14,90**



**Technikball - Spezialball**  
Inkl. Leine (ca. 100 cm), Größe: 1, Ø: ca. 15,5 cm, Gewicht ca. 160 g, Glossy-PU Material (glz.), tolle Optik, wasserabweisend, hochwertige TPU-Ballblase, für das Training von Technik und Ballgefühl, Profifware  
Einzeln Art.Nr. 1971 **nur € 7,90**  
10er-Set Art.Nr. 1972 **nur € 69,90**



**Technikball XL - Größe: 4**  
Inkl. Leine (ca. 100 cm), Größe: 4 (Leichtball), Ø: ca. 20,5 cm, Umfang: ca. 65 cm, Gewicht: ca. 290 - 330 g, Glossy-PU Material (glz.), wasserabweisend, hochwertige TPU-Ballblase, für Training von Technik u. Ballgefühl, Profifware  
Einzeln Art.Nr. 2200 **nur € 10,90**  
10er-Set Art.Nr. 2201 **nur € 99,90**



**Technikball 2.0 - Gr.: 5 (Leichtball)**  
Bis ca. 10 Jahre, handgenäht, 4-fach Beschichtung, Glossy-PU Material (glz.), Gewicht 340-360 g, hochwertige TPU-Ballblase, sehr präzise Flugeigenschaften, Länge Gummiseil: ca. 2,5 m (gedehnt ca. 7 m), Haltegriff, auch als Hüftgurt einsetzbar, robust und langlebig, Profifware  
Art.Nr. 3340 **nur € 11,90**



**Technikball 2.0 - Gr.: 5**  
Handgenäht, 4-fach Beschichtung, Glossy-PU Material (glz.), Gewicht 400-450 g, hochwertige TPU-Ballblase, sehr präzise Flugeigenschaften, Länge Gummiseil: ca. 2,5 m (gedehnt ca. 7 m), Haltegriff, auch als Hüftgurt einsetzbar, robust und langlebig, Profifware  
Art.Nr. 3341 **nur € 11,90**

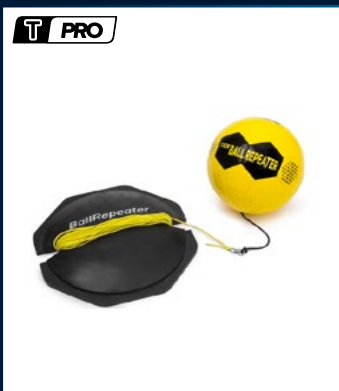

**T-PRO BallRepeater - Return Ball**  
Länge Gummiseil: (ungedehnt) ca. 14 m / (gedehnt): ca. 24 m, einfache Seilauwicklung um die Basis, Gewicht Basis: 3,3 kg, stabiler Halt auf jeder Oberfläche, Größe Ball: 5, Glossy-PU Material (glz.), hochwertige TPU-Ballblase, Farbe: schwarz/gelb, wasserabweisend  
Art.Nr. 2199 **nur € 24,90**



**T-PRO OvoBall - Reflexball**  
Spezialball, spezielle Form, Größe: 5, Gewicht ca. 370-420 g, Glossy-PU Material (glänzend), Farbe: weiß/schwarz, tolle Optik, wasserabweisend, hochwertige TPU-Ballblase, für das Training von Reaktion, Reflexen und Schnelligkeit, Profifware  
Art.Nr. 2198 **nur € 6,90**



**T-PRO Reaktionsball**  
Spezialball mit 6 Ecken, für das Training von Reaktion, Reflexen und Schnelligkeit, Farbe: gelb/grün, Größe: 7 cm (mini) / 10 cm (midi), Material: Gummi, tolle Optik, hochwertig, Profifware  
140 g mini Art.Nr. 2210 **nur € 4,90**  
365 g midi Art.Nr. 2197 **nur € 7,90**



**T-PRO - Rugby Reflexball**  
Spezielle Form, Größe: 5, Gewicht ca. 370-420 g, Glossy-PU Material (glänzend), Farbe: weiß/schwarz, tolle Optik, wasserabweisend, hochwertige TPU-Ballblase, für das Training von Reaktion, Reflexen und Schnelligkeit, Profifware  
Art.Nr. 2042 **nur € 6,90**

Nahezu alle Artikel sind innerhalb von 24h versandfertig.  
Die Katalogpreise verstehen sich als unverbindliche Preisempfehlung des Herstellers, inkl. der gesetzlichen MwSt. Produkttechnische Änderungen und Preisänderungen, die der Verbesserung des Produktes dienen, behalten wir uns vor. Alle aktuellen Produkte, inkl. der Preise gelten immer wie online angeboten.  
WEEEE-ID: 99635539



**Reaktionsball - Spezialball**

Pyramidenform, Gewicht ca. 323 g, Glossy-PU Material (glänzend), tolle Optik, wasserabweisend, hochwertige TPU-Ballblase, für das Training von Reaktion, Reflexen und Schnelligkeit, Profiture

Art.Nr. 1963 nur € 9,90



**Reflexball - Spezialball**

Spezielle Form, Gewicht ca. 322 g, Glossy-PU Material (glänzend), tolle Optik, wasserabweisend, hochwertige TPU-Ballblase, für das Training von Reaktion, Reflexen und Schnelligkeit, Profiture

Art.Nr. 1964 nur € 9,90



**Ballnetz**

Aus reißfestem Nylon, bietet Platz für 10 aufgepumpte Fußballle, sehr praktisch, Farbe: weiß

Art.Nr. 1330 nur € 4,90



**Ballsack**

Aus reißfestem Kunststoff, bietet Platz für 12 aufgepumpte Fußballle, mit praktischem Schultergurt, Farbe: schwarz, hochwertig

Art.Nr. 1016 nur € 14,90



**Ballschlauch - für 5 Bälle**

Aus reißfestem Kunststoff, bietet Platz für 5 aufgepumpte Fußballle, mit praktischem Schultergurt, mit Entlüftungsetzen und Tragegriffen, Farbe: schwarz, hochwertig

Art.Nr. 2101 nur € 10,90

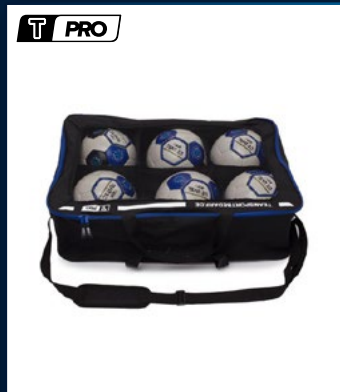

**T-PRO Balltasche - für 6 Bälle**

Aus reißfestem Kunststoff, bietet Platz für 6 aufgepumpte Fußballle, mit praktischem Schultergurt, mit Entlüftungsetzen und 2 Tragegriffen, Farbe: schwarz, hochwertig

Art.Nr. 2134 nur € 18,90

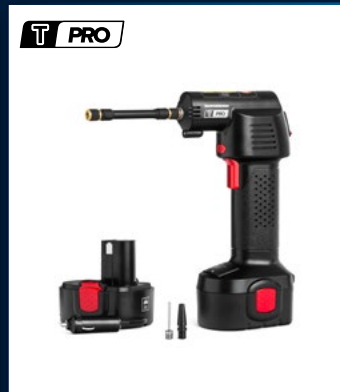

**T-PRO AirCompressor - Akku Kompressor**

Hochleistung, inkl. 2 verschiedenen Aufsätzen, 2 Akkus (111 Volt/2200 mAh), LCD Bildschirm, Luftdruck punktgenau einstellen, mit LED Licht, Laden per mitgeliefertem Stromkabel o. Zigarettenzünder, platzsparend, Druckleistung: max. 130 PSI

Art.Nr. 2438 nur € 59,90  
Ersatzakku Art.Nr. 3739 nur € 29,90



**Ballpumpe - Double Action**

Handpumpe mit modernem Doppelhub, inkl. Ventinadel, aus PVC/Metall, in schwarz, für Fußballle, Handbälle usw., klein u. handlich

Ersatznadeln: für Ballpumpe Double Action, aus Metall, hochwertig  
Ballpumpe Art.Nr. 2053 nur € 6,90  
Ersatznadeln 5er Set Art.Nr. 2611 nur € 2,90



**Luftdruckmesser**

Hochwertig, leichte Handhabung, passt in jede Sporttasche, immer den passenden Luftdruck auf dem Ball, einfach abzulesen

Art.Nr. 1331 nur € 8,90



**Ballkompressor - Elektro**

Hochleistungs-Kompressor, inkl. Zubehör, mit 1 m Spiralschlauch, Länge Stromkabel: ca. 1,8 m, sehr leiser Kolbenmotor (Ol-Frei), Leistung: 0,2 PS, Druckleistung: max. 7 bar, 220/240 V, Material Außenhülle: Stahl

Art.Nr. 1494 nur € 109,90

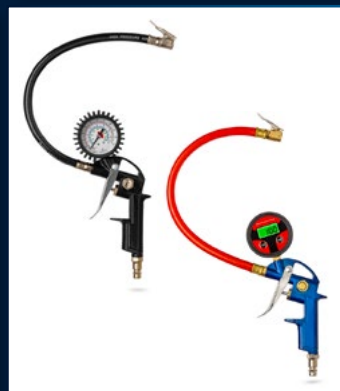

**Druckluftpistole - Luftfüller**

Inklusive Manometer, robuste Qualität, aus Aluminium, Druck: 0-15 bar (analog) / 0-12 bar (digital), 30 cm Schlauch, Ventilschluss (für alle gängigen Ventile), Luftauslöseknopf, immer passender Luftdruck, exkl. Batterien

Analog Art.Nr. 2710 nur € 9,90  
Digital Art.Nr. 2711 nur € 14,90



**T-PRO Standpumpe (11 Bar)**

Analoges Manometer, Dual-Pumpenkopf für alle Ventiltarten, inkl. 2 Ventiladaptern, aus Stahl, Kunststoff, Maße (HxBxT): ca. 70 x 23 x 15 cm

Standpumpe Art.Nr. 2637 nur € 8,90  
Pumpenkopf Dual Art.Nr. 2675 nur € 0,50  
Pumpenkopf Art.Nr. 2674 nur € 0,50

Tagesaktuelle, oft deutlich günstigere Preise finden Sie in unserem Online-Shop [TeamSportbedarf.de](http://TeamSportbedarf.de)!



### Jugendfußballtor 5 x 2 m - zerlegbar

Vorderrahmen aus Aluminium-Ovalprofil (120 x 100 mm) voll verschweißt, integrierte Sicherheitsnetzhasen, Netzbügel und untere Querstange Auslage 1,50 m) aus feuerverzinktem Stahl, vorge richtet für Erdverankerung, einfacher Aufbau, inkl. Tornetz (3 mm, PP, grün)

Art.Nr. 1186 ab nur € 819,90



### Jugendfußballtor 5 x 2 m - vollverschweißt

Hochwertige Aluminiumprofile, Vorderrahmen aus Ovalprofil (120 x 100 mm), Bodenrahmen aus Rechteckprofil (75 x 50 mm), Netzbügel aus Rundrohr (60x3mm), leichte Handhabbarkeit, stabil und robust, entsprechen FIFA und DFB Anforderungen, inkl. Tornetz (3 mm, PP, grün), untere Tortiefe beträgt 1,50 m

Art.Nr. 1184 ab nur € 979,90



### Kippschutz - Torsicherung

Gewichte zum Auflegen aus feuerverzinktem Stahl, fahrbar o. stationär (im Bestellformular vermerken), zum Selbstbefüllen z.B. mit Quarzsand (Gesamtgewicht bis ca. 100 kg), extra breite Fahrrollen verhindern zu starkes Eindringen des fahrbaren Gewichtes in feuchte Böden

Art.Nr. 1323 ab nur € 379,90



### Trainingstor 7,32 x 2,44 m - zerlegbar

Vorderrahmen aus Aluminium-Ovalprofil (120 x 100 mm) voll verschweißt, integrierte Sicherheitsnetzhasen, Netzbügel und untere Querstange (Auslage 2,00 m) aus feuerverzinktem Stahl, vorge richtet für Erdverankerung, einfacher Aufbau, inkl. Tornetz (3 mm, PP, grün)

Art.Nr. 1189 ab nur € 1219,90



### Trainingstor 7,32 x 2,44 m - vollverschweißt

Hochwertige Aluminiumprofile, Vorderrahmen aus Ovalprofil (120 x 100 mm), Bodenrahmen aus Rechteckprofil (75 x 50 mm), Netzbügel aus Rundrohr (60 x 3 mm), leichte Handhabbarkeit, stabil und robust, entsprechen FIFA und DFB Anforderungen, inkl. Tornetz (3 mm, PP, grün), Auslage: 80 / 200 cm

Art.Nr. 1185 ab nur € 1529,90



### Eckverschweißtes Fußballtor, Typ 1, in Hülsen stehend

Profi-Fußballtor, Typ 1, so wie es von vielen Fußballvereinen der Bundesliga eingesetzt wird! Maße entsprechend den aktuellen FIFA und DFB Anforderungen. Inkl. zwei Spann stangen mit neuer Spannseilbefestigung. Alle Tore sind standardmäßig mit einem Verbind erprofil für den Bodenrahmen ausgestattet. (Kann jederzeit mit einem Bodenrahmen nachgerüstet werden!)

Alu natur Art.Nr. 2992 ab nur € 829,90

Weiß lackiert Art.Nr. 2995 ab nur € 929,90

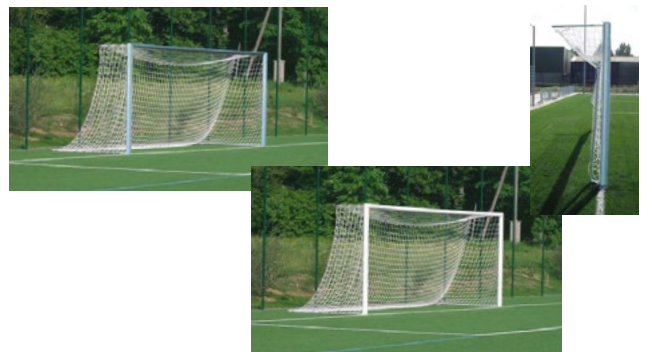

### Eckverschweißtes Fußballtor, Typ 2, in Hülsen stehend

Fußballtor, so wie es von vielen Vereinen in Deutschland, aber auch weltweit eingesetzt wird! Maße entsprechend den aktuellen FIFA und DFB Anforderungen. Inkl. zwei Spann stangen mit neuer Spannseilbefestigung. Alle Tore sind standardmäßig mit einem Verbind erprofil für den Bodenrahmen ausgestattet. (Kann jederzeit mit einem Bodenrahmen nachgerüstet werden!)

Alu natur Art.Nr. 2993 ab nur € 829,90

Weiß lackiert Art.Nr. 2996 ab nur € 799,90

Nahezu alle Artikel sind innerhalb von 24h versandfertig.  
Die Katalogpreise verstehen sich als unverbindliche Preisempfehlung des Herstellers, inkl. der gesetzlichen MwSt. Produkttechnische Änderungen und Preis anpassungen, die der Verbesserung des Produktes dienen, behalten wir uns vor. Alle aktuellen Produkte, inkl. der Preise gelten immer wie online angeboten.  
WEED-ID: 99635539

Lieferumfang: Tor ohne Bodenrahmen, Bodenrahmengelenk, Netz, Hülsen und Diebstahlsicherung



**Team Eco Line - Fußballtore - verschweißt**

Hochw. Aluprofile, Vorderrahmen Ovalprofil (120 x 100 x 2,5 mm), Bodenrahmen Rechteckprofil (75 x 50 x 3 mm), robuster Netzbügel (60 x 3 mm), integr. W&H-Sicherheitsnetzhasen, Torpfosten unten verschlossen, innenl. Eckverbinder, 2 Räder mit einfacher Radaufhängung, inkl. Spiralanker. Lieferung ohne Tornetz.

Jugendtor 5 x 2 m, Auslage: 80 / 150 cm Art.Nr. 1760 ab nur € 949,90  
 Trainingstor 7,32 x 2,44, Auslage: 80 / 200 cm Art.Nr. 1761 ab nur € 1499,90

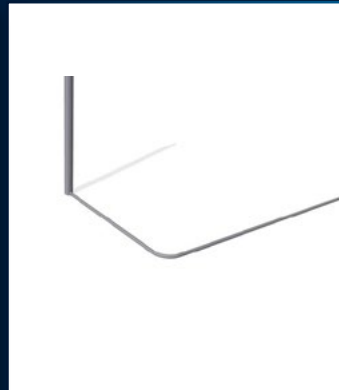

**Bodenrahmen, 3-teilig zerlegbar**

In 2 Auslagen erhältlich: 1,5 m und 2 m  
 Material: Aluminium, durch Gelenke hochklappbar, TÜV geprüft mit TÜV Zertifikat, Profiware

Art.Nr. 3015 nur € 369,90



**Bodenrahmen für Fußballtore**

In 2 Auslagen erhältlich: 1,5 m und 2 m  
 Material: Aluminium, anschraubbar, vollverschweißt, mit angeschweißten Ösen zur Netzbefestigung, TÜV geprüft mit TÜV Zertifikat, Profiware

Art.Nr. 2994 nur € 469,90



**Bodenhülse - Standardhülse**

Hochwertig, für Fußballtore, Standardhülse 00HN2001, für das Profil 120 x 100 cm, Einstecktiefe: 40 cm, Material: Aluminium, mit lose Deckel, Profiqualität

Art.Nr. 1539 nur € 79,90



**Bodenhülse - Typ Standard**

Für Typ 1 Spannstrangen, inkl. lose Deckel, Material: Aluminium, für Spannstrangen mit Einstecktiefe 32 cm, für Galgen / Pfosten / Spannstrangen mit Profil-Ø von 60mm, 2 Stück pro Tor benötigt, Profiqualität

Art.Nr. 3204 nur € 79,90



**Jugendfußballtor 5 x 2 m vollverschweißt - „All Inklusiv“**

Hochwertige Aluprofile, Auslage: 80 / 150 cm, Vorderrahmen Ovalprofil (120 x 100 x 2,5 mm), Bodenrahmen Rechteckprofil (75 x 50 x 3 mm), robuster Netzbügel (60 x 3 mm), integr. W&H-Sicherheitsnetzhasen, Torpfosten unten verschlossen, innenl. Eckverbinder, eingefrägte Netzaufhängung im Torrahmen, Netzaufhängung am Bodenrahmen durch angeschweißte Ösen, angeschweißte Tragegriffe, Vorrichtung für Verankerungen, inkl. Gewicht (125 kg), Räder (pannensicher) u. Tornetz (3 mm PP, 80/150 cm, grün), Lieferung inkl. Spiralanker, TÜV geprüft nach DIN/EN 748, mit TÜV-Zertifikat

Art.Nr. 2601 ab nur € 1439,90



**Trainingstor 7,32 x 2,44 m vollverschweißt - „All Inklusiv“**

Hochwertige Aluprofile, Auslage: 80 / 200 cm, Vorderrahmen Ovalprofil (120 x 100 x 2,5 mm), Bodenrahmen Rechteckprofil (75 x 50 x 3 mm), robuster Netzbügel (60 x 3 mm), integr. W&H-Sicherheitsnetzhasen, Torpfosten unten verschlossen, innenliegende Eckverbinder (im Profil integriert), Netzaufhängung am Bodenrahmen durch angeschweißte Ösen, angeschweißte Tragegriffe, Vorrichtung für Verankerungen, inkl. Gewicht (100 kg), Räder (pannensicher) und Tornetz (3 mm PP, 80/200 cm, grün), Lieferung inkl. Spiralanker, TÜV geprüft nach DIN/EN 748, mit TÜV-Zertifikat

Art.Nr. 2600 ab nur € 1949,90



**Stahlbefüllte Gewichte für vorhandene Fußballtore**

Für Jugendtor (5 x 2 m) bzw. Großfeldtor (7,32 x 2,44 m), verschiedene Auslagen, Gewicht zum Nachrüsten, aus Aluminium, Stahl befüllt, anschraubbar, seitlich voll ausgeschäumte Räder (2 Stk. je Seite), TÜV geprüft mit TÜV Zertifikat

Jugendtor / 1 m Art.Nr. 2599 nur € 769,90  
 Jugendtor / 1,5 m nur € 599,90  
 Jugendtor / 2 m nur € 569,90  
 Großfeldtor / 1,5 m Art.Nr. 2599 nur € 729,90  
 Großfeldtor / 2 m nur € 559,90

Tagesaktuelle, oft deutlich günstigere Preise finden Sie in unserem Online-Shop [TeamSportbedarf.de](http://TeamSportbedarf.de)!



### AreaShooter Basic Junior

Hochwertig, für Jugendfußballtore mit den Maßen 5 x 2 m, flexibles Netz, Farbe: blau/schwarz, geeignet für drin und draußen, Profifware

Art.Nr. 3319 nur € **89,90**

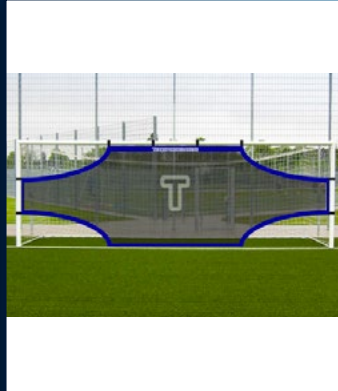

### AreaShooter Basic Senior

Hochwertig, für Fußballtore mit den Maßen 7,32 x 2,44 m, flexibles Netz, Farbe: blau/schwarz, geeignet für drin und draußen, Profifware

Art.Nr. 3320 nur € **119,90**



### T-PRO AreaShooter Junior

Hochwertig, für Jugendfußballtore mit den Maßen 5 x 2 m, flexibles Netz, nummerierte Zielbereiche 1-6, Farbe: blau-gelb, Stückzahl: je ein T-PRO AreaShooter, geeignet für drin und draußen, inkl. Tragetasche, Profifware

Art.Nr. 2305 nur € **109,90**



### T-PRO AreaShooter Senior

Hochwertig, für Jugendfußballtore mit den Maßen 7,32 x 2,44 m, flexibles Netz, nummerierte Zielbereiche 1-6, Farbe: blau-gelb, Stückzahl: je ein T-PRO AreaShooter, geeignet für drin und draußen, inkl. Tragetasche, Profifware

Art.Nr. 2306 nur € **149,90**



### Steckschnallen T-PRO AreaShooter

Hochwertig, für T-PRO AreaShooter mit Gurtbandbreite von 50 mm, Farbe: schwarz, Stückzahl: je ein Stück, Material: Kunststoff, geeignet für drinnen und draußen, leichte Montage, robust, Profifware

Art.Nr. 3245 nur € **4,90**

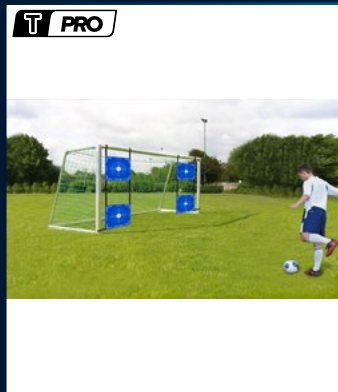

### T-PRO TargetShooter Junior

Hochwertig, für Jugendfußballtore mit den Maßen 5 x 2 m, 4 Zielscheiben in den Toren, aufklappbarer Zielbereich, Farbe: blau, Maße: je 50 x 50 cm, ø 34 cm, geeignet für drin und draußen, stabiler Halt, Profifware

Art.Nr. 2854 nur € **59,90**

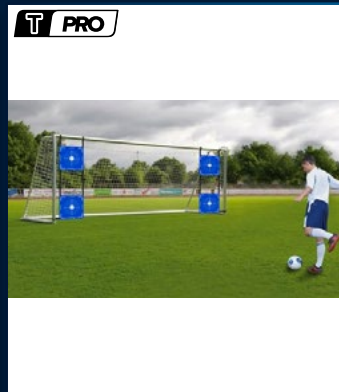

### T-PRO TargetShooter Senior

Hochwertig, für Großfeldtore mit den Maßen 7,32 x 2,44 m, 4 Zielscheiben in den Toren, aufklappbarer Zielbereich, Farbe: blau, Maße: je 70 x 70 cm, ø 47 cm, geeignet für drin und draußen, stabiler Halt, Profifware

Art.Nr. 2855 nur € **89,90**



### Erdanker (PVC) - Länge: 15 cm

Mehrere Set-Größen erhältlich, aus PVC, UV-beständig, verrottungsfest, scharfe Spitzen, je 4 dünne + 4 vollflächige Widerhaken, Länge: 15 cm, ø: 1 cm, für das Absichern von Netzen, Unkrautvlies, etc. geeignet für harte Böden, hochwertig, Profifware

Art.Nr. 2451 nur € **2,50**



### Kettenbeschwerung (flexibel) für Tornetze - 3 Varianten

Für Torgröße: 5 x 2 x 1 m, Niederhalten von Tornetzen am Boden, kurzgliedrige Stahlkette, Kunststoffmäntel schützt das Tornetz, Montage: per Hand, sehr witterungsbeständig, Profifware

Kettenlänge: ca. 6,7 m Art.Nr. 2477 nur € **39,90**  
Kettenlänge: ca. 7,7 m nur € **49,90**  
Kettenlänge: ca. 8,7 m nur € **54,90**



### Stahseil-Sets zur Netzsicherung

Hochwertiges Set für 1 Jugendtor 5 x 2 m und 1,50 m Tiefe oder 1 Großfeldtor 7,32 x 2,44 m und 2,00 m Tiefe jeweils mit Ösen am Bodenrahmen, Material: Edelstahl, Montage: per Hand, Varianz der Länge durch Seilklemmen, sehr witterungsbeständig, Profifware

Jugendtor Art.Nr. 2429 nur € **12,90**  
Großfeldtor Art.Nr. 2430 nur € **16,90**



### Bodenanker XL - Länge: 38 cm

Hochwertig, Material: Metall, Länge: ca. 38 cm Durchmesser: ca. 12 mm, Einsatzbereiche: Sichern und Befestigen von Zelten, Booten, Spielhäusern usw., Profifware

Art.Nr. 2823 nur € **2,00**

Nahezu alle Artikel sind innerhalb von 24h versandfertig.  
Die Katalogpreise verstehen sich als unverbindliche Preisempfehlung des Herstellers, inkl. der gesetzlichen MwSt. Produkttechnische Änderungen und Preispassungen, die der Verbesserung des Produktes dienen, behalten wir uns vor. Alle aktuellen Produkte, inkl. der Preise gelten immer wie online angeboten.  
WEED-ID: 99635539



## Tornetze für Minitor, Jugend- & Großfeldtore

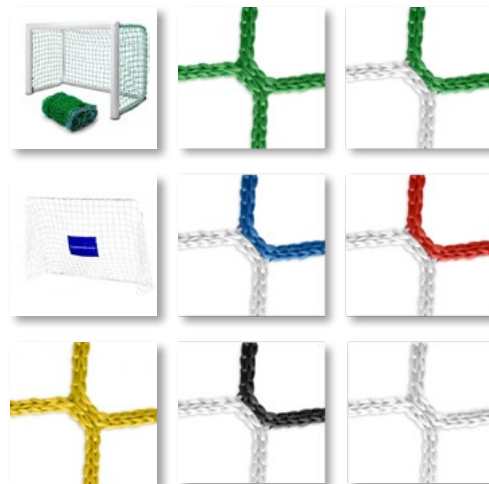
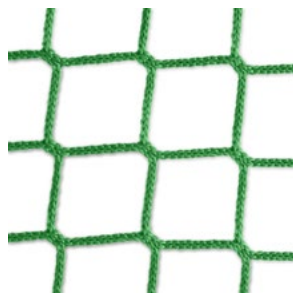

**Tornetze** Fadenstärke: 4 mm (knotenlos), Maschenweite: 120 mm (außer MiniTore) Polypropylen (PP) hochfest, robust, UV-beständig, Profiqualität

**Passend für Torgröße / Auslage-Netztiefe / Farbe:**

Minitor 0,90 x 0,60 m / 40-40cm / grün, weiß, rot od. blau	Art.Nr. 2234	nur € 10,90	5x2m / 80-150cm / schwarz-weiß	Art.Nr. 1692	nur € 44,90
Minitor 1,2 x 0,80 m / 60-60cm / grün, weiß, rot od. blau	Art.Nr. 1360	nur € 16,90	5x2m / 90-200cm / grün	Art.Nr. 1598	nur € 46,90
Minitor 1,5 x 1,00 m / 70-70cm / grün, weiß, rot od. blau	Art.Nr. 2494	nur € 19,90	7,32 x 2,44 m / 80-150cm / grün	Art.Nr. 1599	nur € 54,90
Minitor 1,8 x 1,20 m / 90-90cm / grün, weiß, rot od. blau	Art.Nr. 1361	nur € 27,90	7,32 x 2,44 m / 80-200cm / grün	Art.Nr. 1377	nur € 59,90
Minitor 3 x 1 m / 80-80cm / grün	Art.Nr. 2235	nur € 29,90	7,32 x 2,44 m / 80-200cm / weiß	Art.Nr. 1693	nur € 59,90
3x2m / 80-100cm / grün	Art.Nr. 1550	nur € 32,90	7,32 x 2,44 m / 80-200cm / grün-weiß	Art.Nr. 1694	nur € 69,90
3x2m / 80-100cm / weiß	Art.Nr. 1525	nur € 32,90	7,32 x 2,44 m / 80-200cm / rot-weiß	Art.Nr. 1575	nur € 69,90
3x2m / 80-100cm / gelb	Art.Nr. 1596	nur € 32,90	7,32 x 2,44 m / 80-200cm / blau-weiß	Art.Nr. 1600	nur € 69,90
5x2m / 80-150cm / grün	Art.Nr. 1378	nur € 39,90	7,32 x 2,44 m / 80-200cm / schwarz-weiß	Art.Nr. 1695	nur € 69,90
5x2m / 80-150cm / weiß	Art.Nr. 1689	nur € 42,90	7,32 x 2,44 m / 200-200cm / weiß	Art.Nr. 1379	nur € 79,90
5x2m / 80-150cm / grün-weiß	Art.Nr. 1691	nur € 44,90	7,32 x 2,44 m / 200-200cm / grün	Art.Nr. 3343	nur € 79,90
5x2m / 80-150cm / rot-weiß	Art.Nr. 1597	nur € 44,90	7,32 x 2,44 m / 200-200cm / blau-weiß	Art.Nr. 2233	nur € 89,90
5x2m / 80-150cm / blau-weiß	Art.Nr. 1690	nur € 44,90	7,32 x 2,44 m / 200-200cm / rot-weiß	Art.Nr. 2232	nur € 89,90

T PRO



### T-PRO NetCarrier - für Tornetze

Aus reißfestem Kunststoff, bietet Platz für max. 2 Tornetze (5 x 2 m oder 7,32 x 2,44 m), Maße: 60 x 40 x 25 cm, Farbe: schwarz-blau, mit praktischem Schultergurt, mit Entlüftungsetzen und 2 Tragegriffen, vorderes Sichtfenster für Beschriftungen, hochwertig, Profifware

Art.Nr. 2214 nur € 14,90



### Netzhaken Probeset

17 versch. Modelle, hochwertig, Material: UV-stabilisierter Kunststoff, Montage: per Hand, Zange o. Inbusschlüssel, Farbe: schwarz, weiß u. rot, Maße: siehe Online-Shop, Montage-Empfehlung: alle 20 cm einen Netzhaken, sehr witterungsbeständig, Profifware

Art.Nr. 2148 nur € 1,00

**SONDERAKTION - nur solange der Vorrat reicht!**



### Fußball Überraschungspaket (B-Ware) - Trainingshilfen

Produkte mit leichten Mängeln oder einzelnen fehlenden Teilen, zum Teil Ausstellungsstücke im A-Ware Wert von ca. 80 - 140 €, Profifware von Umtausch und/oder Rückgabe ausgeschlossen. max. 1 Paket pro Bestellung

Art.Nr. 2293 nur € 49,90

Tagesaktuelle, oft deutlich günstigere Preise finden Sie in unserem Online-Shop [TeamSportbedarf.de](http://TeamSportbedarf.de)!



## Tornetzbefestigungen für Minitorer, Jugend- & Großfeldtore

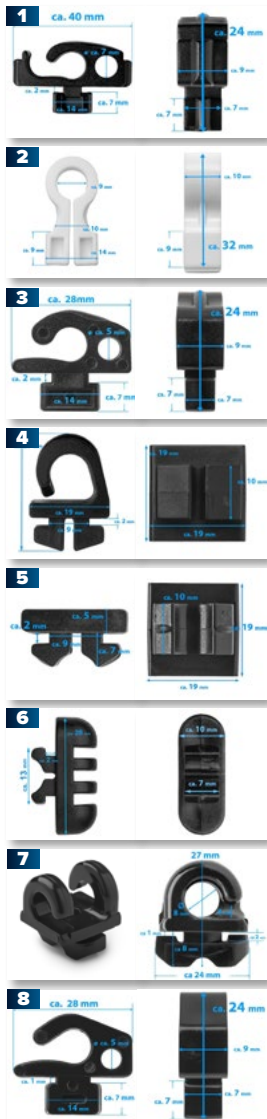

### Tornetzbefestigungen Netzhaken/Netzhalter/Erdanker etc.

Hochwertig, aus UV-stabilisiertem Kunststoff oder Metall, für alle gängigen Sportarten und Torgrößen wie z.B. Fußball, Handball oder Minitornetze. Die Netzhaken sowohl für dauerhafte als auch nicht dauerhafte Netzmontage. Einfache Montage. Montage-Empfehlung: alle 20 cm einen Netzhaken oder -anker, sehr witterungsbeständig, Profiware. Günstige Staffelpreise!

<b>1</b> Netzhalter „Super“	Art. Nr. 2129	nur € <b>0,25</b>	<b>11</b> Netzclip „Typ A“	Art. Nr. 1589	nur € <b>0,35</b>
<b>2</b> Netzhalter „Omega“	Art. Nr. 2070	nur € <b>0,20</b>	<b>12</b> Karabinerhaken - Kunststoff	Art. Nr. 2230	nur € <b>0,35</b>
<b>3</b> Netzhalter „Typ 1“	Art. Nr. 2116	nur € <b>0,20</b>	<b>13</b> Netzhaken „M6“ - Metall	Art. Nr. 2266	nur € <b>0,40</b>
<b>4</b> Netzhaken „breit“	Art. Nr. 2071	nur € <b>0,20</b>	<b>14</b> Netzhakenmutterstück „M6“	Art. Nr. 2267	nur € <b>0,20</b>
<b>5</b> Netzhaken „flach“	Art. Nr. 2072	nur € <b>0,15</b>	<b>15</b> Netzclip „Typ B“	Art. Nr. 2231	nur € <b>0,15</b>
<b>6</b> Netzhalter „Power-Press“	Art. Nr. 2073	nur € <b>0,20</b>	<b>16</b> Planenhalter „Rund“	Art. Nr. 2377	nur € <b>0,25</b>
<b>7</b> Netzhaken „Doppel“	Art. Nr. 2147	nur € <b>0,25</b>	<b>17</b> Planenhalter „Tarp Clip“	Art. Nr. 2379	nur € <b>0,30</b>
<b>8</b> Netzhalter „Typ 2“	Art. Nr. 2117	nur € <b>0,20</b>	<b>18</b> Netzhalter „Flach (helo)“	Art. Nr. 2416	nur € <b>0,15</b>
<b>9</b> Netzhalter „SAM“	Art. Nr. 2229	nur € <b>0,80</b>	<b>19</b> Netzhalter „Doppel (helo)“	Art. Nr. 2417	nur € <b>0,30</b>
<b>10</b> Netzhalter „Minitor“	Art. Nr. 1588	nur € <b>0,40</b>	<b>20</b> Netzhalter „Minitor-klappbar“	Art. Nr. 2722	nur € <b>0,10</b>
			<b>21</b> Karabinerhaken - Metall / in 5 Größen	Art. Nr. 2307	ab nur € <b>0,20</b>
			<b>22</b> Erdanker (flach, 3cm) - 100er Set	Art. Nr. 2320	nur € <b>10,90</b>
			<b>23</b> Erdanker (rund, 5cm) - 100er Set	Art. Nr. 2321	nur € <b>11,90</b>
			<b>24</b> Erdanker (rund, 2,5cm) - 100er Set	Art. Nr. 2345	nur € <b>11,90</b>
			<b>25</b> U-Hering (Metall) - 20 cm	Art. Nr. 1681	ab nur € <b>0,40</b>
			<b>26</b> Erdnagel (Metall) - 20,5 cm	Art. Nr. 1682	ab nur € <b>1,10</b>
			<b>27</b> Bodenanker XL (Metall) - ø 12mm/ 38 cm	Art. Nr. 2823	ab nur € <b>2,00</b>
			<b>28</b> Erdnagel (mit Schlagkopf)	Art. Nr. 2106	ab nur € <b>1,00</b>
			<b>29</b> Oval Karabinerhaken (Metall)	Art. Nr. 2981	nur € <b>2,90</b>
			<b>30</b> Erdnagel XL (Metall) - 50 cm	Art. Nr. 3323	ab nur € <b>1,80</b>
			<b>31</b> Spanngummi mit Kugel - 14 cm	Art. Nr. 3373	nur € <b>0,25</b>
			<b>32</b> Spanngummi mit Kugel - 23 cm	Art. Nr. 3386	nur € <b>0,30</b>
			<b>33</b> Erdnagel (PVC) - Länge: 8 cm	Art. Nr. 2565	nur € <b>0,20</b>

Nahezu alle Artikel sind innerhalb von 24h versandfertig.

Die Katalogpreise verstehen sich als unverbindliche Preisempfehlung des Herstellers, inkl. der gesetzlichen MwSt. Produkttechnische Änderungen und Preisänderungen, die der Verbesserung des Produktes dienen, behalten wir uns vor. Alle aktuellen Produkte, inkl. der Preise gelten immer wie online angeboten.

WEED-ID: 99635539





**Aluminium Minitore**

3 verschiedene Größen: 1,20 m x 0,80 m x 0,60 m / 1,50 x 1,00 x 0,70 m / 1,80 m x 1,20 m x 0,80 m (BxHxT), Aluminium, stabil verschweißt, runde Torpfosten, Ø der Pfosten: ca. 8 cm, Farbe: weiß, zusammenklappbar, Hallenboden-Kratzschutz, Ersatz-clips für die Netze, Erdhaken für die Verankerung, in- & outdoor, Profiqualität

- 1,20 x 0,80 m Art.Nr. 1072 nur € 199,90
- 1,50 x 1,00 m Art.Nr. 2492 nur € 249,90
- 1,80 x 1,20 m Art.Nr. 1260 nur € 319,90



**Aluminium Minitore (klappbar)**

Maße: 1,20 x 0,80 x 0,60 m (BxHxT), Material: Aluminium, TÜV-geprüft, stabil, runde Torpfosten, Ø der Pfosten: ca. 6 cm, Gewicht: ca. 10, 12 bzw. 14 kg, Farbe: weiß, Hallenboden-Kratzschutz, inkl. Tornetz weiß (Maschenweite: je ca. 0,5 cm), geeignet für drin und draußen, leicht zusammenklappbar, gut transportierbar, Profiqualität

**Einzeln**

1,20 x 0,80 m Art.Nr. 2654 nur € 159,90

**Bodenschoner (6er Set)**

Hochwertig, für Aluminium Minitore, in gelb Ø: 32 mm, aus robustem Kunststoff, idealer Kratzschutz für Hallenböden, nahezu "unkaputtbar", witterungsbeständig, Profifare

Art.Nr. 2715 nur € 3,90

Tagesaktuelle, oft deutlich günstigere Preise finden Sie in unserem Online-Shop [Teamsportbedarf.de](http://Teamsportbedarf.de)!



Das Aluminium-Minitor ist nicht im Lieferumfang enthalten.

### Tornetz für Minitore - 4 Farben

Fadenstärke: 4 mm (knotenlos), Material: Polypropylen (PP) hochfest, Farben: grün, weiß, rot und blau, je 1 Netz, Profiqualität. **Passend für Torgroße / Auslage-Netztiefe**

0,90 x 0,80 m / 40-40 cm	Art.Nr. 2234	nur € 9,90
0,90 x 0,80 m / 60-60 cm	Art.Nr. 1360	nur € 14,90
1,80 x 1,20 m / 90-90 cm	Art.Nr. 1361	nur € 24,90
3,00 x 1,00 m / 80-80 cm	Art.Nr. 2235	nur € 26,90



### Kartothek „Training mit Minitoren“

50 Karten, stabiler Karton, DIN A6, Themen: Spielformen, Techniktraining, Schulung Passspiel, Konditionstraining, 1-gegen-1-Situationen, Spieler individualtaktisch verbessern, Geschicklichkeit, Zweikampftintensität verbessern, Spiel auf mehrere Minitore usw.

Art.Nr. 1319 nur € 4,90

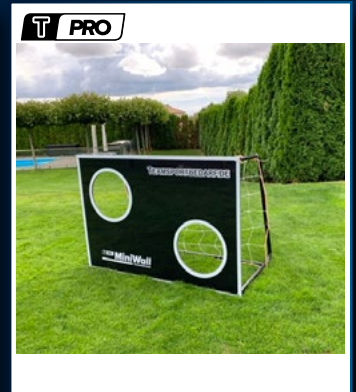

### T-PRO MiniWall - Torwand

Inkl. Ballfangnetz + 4 Heringen, Maße: 1,20 x 0,80 m, Loch-Ø: 30 cm, Gestell aus Metall, Farbe: schwarz, Netzfarbe: weiß/orange, robuste Frontplatte (Stärke: ca. 1,5 cm), zusammenklappbar, wetterfest, Profifware

Art.Nr. 3274 nur € 149,90



### Tornetze - für Minitor (klappbar)

3 Größen, Auslage (Netztiefe): 80/80 cm, Fadenstärke: 4 mm (knotenlos), Maschenweite: ca. 0,5 cm, aus Polypropylen (PP) hochfest, in weiß, Stückzahl: je 1 Netz, Profiqualität

1,20 x 0,80 m	Art.Nr. 2656	nur € 16,90
1,50 x 1,00 m	Art.Nr. 3225	nur € 20,90
1,80 x 1,20 m	Art.Nr. 3226	nur € 24,90



### Kippschutz - für Aluminium Minitor (klappbar)

Maße: ca. 50 x 22 cm, Gewicht: ca. 9 kg, in schwarz, aus Gummi, für Aluminium Minitore (klappbar), für einen sicheren Stand und gegen Umkippen, Einsatzbereich: Rasen- und Kunstrasenplätze, Halle, 2 praktische Tragegriffe an den Seiten, robust und praktisch, Profifware

Art.Nr. 3134 nur € 24,90



### Kippschutz - für Aluminium Minitor

Gewicht: ca. 9 kg, Farbe: schwarz, Material: Gummi, geeignet für: Aluminium Minitore von Teamsportbedarf.de, für einen sicheren Stand und gegen Umkippen, Einsatzbereich: Rasen- und Kunstrasenplätze, Halle, 2 praktische Tragegriffe an den Seiten, robust und praktisch

Art.Nr. 2058 nur € 29,90



### T-PRO Schutzhülle - für Aluminium Minitor (1,20 x 0,80 m)

Hochwertig, für Aluminium Minitore (1,20 x 0,80 m), optimaler Schutz vor UV-Strahlung, Regen, Schnee, Schmutz, Frost und Staub, Maße: 68 x 63 cm, Farbe: schwarz, Material: PU-beschichtetes Nylon, pflegeleicht und abwaschbar, einfache Anwendung, Klettverschluss sichert Wegfliegen, mit integriertem Belüftungsgewebe, gut verstaubar, Profifware

Art.Nr. 2975 nur € 6,90

Nahezu alle Artikel sind innerhalb von 24h versandfertig.  
Die Katalogpreise verstehen sich als unverbindliche Preisempfehlung des Herstellers, inkl. der gesetzlichen MwSt. Produkttechnische Änderungen und Preispassungen, die der Verbesserung des Produktes dienen, behalten wir uns vor. Alle aktuellen Produkte, inkl. der Preise gelten immer wie online angeboten.  
WEED-ID: 99635539



**Tasche - für Alu-Minitor klappbar**

Hochwertig, ideales Verstauen, Fassungsvermögen: 1-2 Minitore, strapazierfähiges Material (abwaschbar), 2 Tragegurte für bequemen Transport, sehr belastbar, in schwarz, Profifware

1,20 x 0,80 m Art.Nr. 2810 **nur € 14,90**  
 1,50 x 1,00 m Art.Nr. 3227 **nur € 14,90**  
 1,80 x 1,20 m Art.Nr. 3228 **nur € 12,90**



**Pop-Up-Tor (eckig) - 1,20 x 0,90 m**

Inkl. 4 Erdhaken und Tragetasche, Maße: 1,20 x 0,90 x 0,90 m (BxHxT), Farbe: blau (Tor), schwarz (Netz), Material: PVC und Metall, robustes Netz, hochwertig und wetterfest, sehr schneller Aufbau, Profifware

Art.Nr. 3807 **nur € 24,90**



**Pop-Up-Tor (eckig) - 2,00 x 1,00 m**

Inkl. 4 Erdhaken und Tragetasche, Maße: 2,00 x 1,00 x 1,00 m (BxHxT), Farbe: blau (Tor), schwarz (Netz), Material: PVC und Metall, robustes Netz, hochwertig und wetterfest, sehr schneller Aufbau, Profifware

Art.Nr. 3808 **nur € 34,90**



**Fußball - Pop-Up-Tor 2er Set**

Inkl. 3 Erdhaken und Tragetasche, Maße: 1,20 x 0,80 x 0,90 m (BxHxT), Farbe: schwarz (Tor), weiß (Netz), Material: PVC und Metall, robustes Netz, hochwertig und wetterfest, sehr schneller Aufbau

Art.Nr. 1530 **nur € 26,90**



**T-PRO Pop-Up-Tor 2er Set**

Inkl. 3 Erdhaken und Tragetasche, Maße: 1,20 x 0,80 x 0,90 m (BxHxT), Farbe: schwarz (Tor), weiß (Netz), Material: PVC und Metall, robustes Netz, hochwertig und wetterfest, sehr schneller Aufbau, Profifware

Art.Nr. 3499 **nur € 34,90**



**Rutschschutz - für Pop-Up-Tor**

Maße: 21 x 18 x 5,5 cm, Gewicht: 2,5 kg, in Schwarz, aus Gummi, mit Klettverschluss, verhindert Verutschen der Tore, hochwertig und wetterfest, schnelle Montage, schützt vor Kratzern, Profifware

Art.Nr. 3020 **ab nur € 8,90**



**Klebeziffern für Minitore - Set**

Hochwertig, jeweils 8 Sticker (2x 1-4), Outdoor-Qualität, Material: Folie, stark haftend, zum Nummerieren der Tore, Profifware

Art.Nr. 2694 **nur € 6,90**



**Vereinslogo Sticker für Minitore**

Hochwertige Klebesticker, Maße: ca. 6 - 10 cm, Material: Folie, Farbe: auf Wunsch, geeignet für alle gängigen Minitore, stark haftend, wettertauglich, indoor und outdoor geeignet, Mindestbestellmenge: 4 Sticker, Profifware. Kontakt: grafik@teamsportbedarf.de

Art.Nr. 3744 **ab nur € 2,40**



**Saugheber (Aluminium) - ø 12 cm**

Zum Heben von Bodenplatten u. Verschlüssen des Hallenbodens, aus Aluminium, Maße: 12 x 12 x 11 cm, Gewicht: 430 g, Hebekapazität: 50 kg (waagr.) / 35 kg (senkr.), integrierter Saugnapf (ø 12 cm), erleichtert Tragen von Glas, Platten, Spiegeln, etc, auch zum Ausbeulen von Karossen u. Waschmaschinen

Art.Nr. 2912 **nur € 8,90**



**GESCHENK-GUTSCHEIN per Post**

Sie erhalten einen DIN lang Geschenkgutschein. Auf dem Gutschein befindet sich ein Gutscheincode, den der „Beschenkte“ dann bei seinem Einkauf im Teamsportbedarf.de Shop ganz einfach einlösen kann. Sie haben die Wahl zwischen 4 Gutscheinwerten!

Art.Nr. 702 **20,- / 50,- / 100,- / 200,- €**

Tagesaktuelle, oft deutlich günstigere Preise finden Sie in unserem Online-Shop [Teamsportbedarf.de](http://Teamsportbedarf.de)!



Unser Top-Seller!

# SPORTPLATZ MARKIERFARBE EXTRA-Weiss

Nassmarkierfarbe

- Wasserverdünnbare Farbe für alle modernen Flüssigmarkier-Systeme
- Umweltfreundlich
- Hohe Ergiebigkeit (4-5kg/Platz)
- Sehr hohe Strahlkraft
- Schnell trocken
- Sehr gute Beständigkeit gegen Feuchtigkeit und mechanische Belastung
- Geringer Verschleiß an den Pumpen der handelsüblichen elektrischen Markierwagen
- Haltbarkeit (mindestens + 5°C) 12 Monate



### 14kg-Kanister

1 Kanister reicht für ca. 3-5 Spielfelder

Gewicht: 2,49 kg Art.Nr. 1512 **nur € 34,90**

### 10er-Set (10x 14kg-Kanister)

Reicht für ungefähr eine Saison und einen Sportplatz, bzw. bis zu 50 Sportplatzmarkierungen

Gewicht: 2,28 kg Art.Nr. 1579 **nur € 319,90**

### 20er-Set (20x 14kg-Kanister)

Reicht für ungefähr eine Saison und zwei Sportplätze, bzw. bis zu 100 Sportplatzmarkierungen

Gewicht: 2,21 kg Art.Nr. 1586 **nur € 619,90**

### 1 Palette (54 Kanister)

Reicht im Mischungsverhältnis 1:5 für je ca. 162-270 Spielfelder (je nach Linienbreite)

Gewicht: 2,4 kg Art.Nr. 3610 **nur € 1619,90**

# SPORTPLATZ MARKIERFARBE Premium

Nassmarkierfarbe

Noch strahlender & ergiebiger  
Perfekt & günstig markieren!

- Wasserverdünnbare Farbe für alle modernen Flüssigmarkier-Systeme
- Umweltfreundlich
- Hohe Ergiebigkeit (3-4kg/Platz)
- Noch stärkere Deck- & Leuchtkraft
- Schnell trocken
- Sehr gute Beständigkeit gegen Feuchtigkeit und mechanische Belastung
- Geringer Verschleiß an den Pumpen der handelsüblichen elektrischen Markierwagen
- Haltbarkeit (mindestens + 5°C) 12 Monate



### 14kg-Kanister

1 Kanister reicht für ca. 3-5 Spielfelder

Gewicht: 2,2 kg Art.Nr. 1678 **nur € 44,90**

### 10er-Set (10x 14kg-Kanister)

Reicht für ungefähr eine Saison und einen Sportplatz, bzw. bis zu 50 Sportplatzmarkierungen

Gewicht: 2,23 kg Art.Nr. 1679 **nur € 419,90**

### 20er-Set (20x 14kg-Kanister)

Reicht für ungefähr eine Saison und zwei Sportplätze, bzw. bis zu 100 Sportplatzmarkierungen

Gewicht: 2,26 kg Art.Nr. 1680 **nur € 799,90**

### 1 Palette (54 Kanister)

Reicht im Mischungsverhältnis 1:5 für je ca. 162-270 Spielfelder (je nach Linienbreite)

Gewicht: 2,26 kg Art.Nr. 3611 **nur € 2089,90**

Nahezu alle Artikel sind innerhalb von 24h versandfertig.  
Die Katalogpreise verstehen sich als unverbindliche Preisempfehlung des Herstellers, inkl. der gesetzlichen MwSt. Produkttechnische Änderungen und Preispassungen, die der Verbesserung des Produktes dienen, behalten wir uns vor. Alle aktuellen Produkte, inkl. der Preise gelten immer wie online angeboten.  
WEED-ID: 99635539



### Sportplatz - Nassmarkierwagen (Roll-Liner)

Max. Füllmenge: ca. 15 l, Farbe: gelb, Gewicht: ca. 21 kg, Rollenbreite: 10 cm, Farbintensität: regulierbar, Maße: 95 x 65 x 90 cm, Ballonräder: 250 x 90 mm, Material: Metall/Kunststoff, vielseitig einsetzbar, stabil und langlebig, unkomplizierte Bedienung, schnelles und hochwertiges Markieren, einfache Reinigung

Art.Nr. 1241 nur € 299,90 Ablassschraube Art.Nr. 2676 nur € 3,90



### Sportplatzmarkierung - Sparset

Der Markierwagen (siehe links) wird inklusive einem 14 kg-Kanister Markierfarbe Extra-Weiß geliefert.

### Sportplatzmarkierung - Starterset

Bestehend aus unserem hochwertigen Nassmarkierwagen Roll-Liner und 10 Kanistern der hochwertigen Markierfarbe Extra-Weiß.

Art.Nr. 1797 nur € 299,90

Art.Nr. 1734 nur € 599,90



### Achskappe - für Nassmarkierwagen

Für unseren Roll-Liner, Material: Aluminium, Stückzahl: 1, einfache Montage, hochwertig

Art.Nr. 3111 nur € 1,50



### XXL Trichter mit Sieb - ø 25 cm

Mit integriertem Sieb, ideal zum Befüllen von Markierfarbe, Material: Kunststoff, Farbe: Blau ø 25 cm, kein Verklumpen, leicht abwaschbar, Profiqualität

Art.Nr. 3351 nur € 3,90



### Sprühmarkierwagen (Handpumpe) - mit 16 L Behälter

Hochwertig, mit Kunststoff-Handpumpe, extra großer 16 Liter Kunststoff-Farbbehälter, Sicherheitsventil, Gewicht: ca. 16 kg, max. Füllmenge: 16 Liter, Sprühbreite: 50 bis 120 mm, Maße: 76 x 52 x 79 cm, 4 luftbereifte Ballonräder (mit Rollenlager): 260 x 85 mm, inkl. 1 Farbeinfülltrichter ø 200 mm mit Sieb, stabiler Stahlrohrrahmen mit wetterfester, pulverbeschichteter Lackierung, Kleinteile glanzverzinkt, stabil und langlebig

Art.Nr. 2928 nur € 299,90



### Sprühmarkierwagen - Sparset

Der Sprühmarkierwagen (siehe oben) wird inklusive einem 14 kg-Kanister Markierfarbe Extra-Weiß geliefert.

Art.Nr. 2929 nur € 299,90

### Sprühmarkierwagen - Starterset

Bestehend aus unserem hochwertigen Sprühmarkierwagen und 10 Kanistern der hochwertigen Markierfarbe Extra-Weiß.

Art.Nr. 2930 nur € 599,90



### Nassmarkierwagen mit Impellerpumpe - NIM 100

Spritz-Nassmarkierwagen, Spritzdruckzeugung durch einfaches Schieben, Gewicht: ca. 22 kg, max. Füllmenge: 13 Liter und 19 Liter (andere Größen auf Wunsch ohne Aufpreis machbar), Sprühbreite: 50 bis 120 mm, Farbintensität: regulierbar, Maße: 76 x 55 x 79 cm, Ballonräder: 260 x 85 mm, inkl. 1 Farbeinfülltrichter 200 mm Durchmesser mit Sieb, 1 Steigrohr mit Schlauch, stabil und langlebig

Art.Nr. 1560 nur € 699,90

Tagesaktuelle, oft deutlich günstigere Preise finden Sie in unserem Online-Shop [TeamSportbedarf.de](http://TeamSportbedarf.de)!



### Nassmarkierwagen Akku-Liner - AKKU 100

Spritz-Nassmarkierwagen, Spritzdruckerzeugung durch Membranpumpe und Batterie, Gewicht: ca. 24 kg, max. Füllmenge: 13 und 19 Liter, Sprühbreite: 50 bis 150 mm, zur Grundausstattung gehört: Ladegerät, Sieb und Farbeinfülltrichter, Maße: 80 x 54 x 56 cm, Ballonräder: 260 x 85 mm, inkl. 1 Farbeinfülltrichter 200mm Durchmesser mit Sieb, stabil und langlebig

Art.Nr. 1566 **nur € 729,90**



### Nassmarkierwagen Typ FM 704 - mit 10 L Behälter und Handpumpe

Hochwertig, mit Kunststoff-Handpumpe, 10 L Kunststoff-Farbehälter, Manometer und Sicherheitsventil (TUV geprüft), Gewicht: ca. 18 kg, max. Füllmenge: 10 Liter, Sprühbreite: 50 bis 120 mm, Maße: 76 x 52 x 79 cm, 4 luftbereifte Ballonräder (mit Rollenlager): 260 x 85 mm, inkl. 1 Farbeinfülltrichter Ø 200 mm mit Sieb, stabiler Stahlrohrrahmen mit wetterfester, pulverbeschichteter Lackierung, Kleinteile glanzverzinkt, stabil und langlebig

Art.Nr. 2270 **nur € 439,90**



### Sportplatz - Trockenmarkierwagen

Farbe: blau, Gewicht: ca. 20 kg, Fassungsvermögen: ca. 30 Liter, Streubreite: ca. 5 - 12 cm, Farbintensität: regulierbar, 4 luftbereifte Räder, Material: Stahl/Kunststoff, vielseitig einsetzbar, stabil und langlebig

Art.Nr. 1249 **nur € 249,90**



### T-PRO Cord Card - Schnurwagen

Hochwertig, inkl. 150 m Schnur, Rollenbreite: 8 cm, Maße: 145 x 50 cm, Ballonräder: 250 x 80 mm, aus Metall/Kunststoff, vielseitig einsetzbar, stabil und langlebig, unkomplizierte Bedienung, schnelles und hochwertiges Einmessen, Profifware

Art.Nr. 2415 **nur € 99,90**  
Ersatzschnur Art.Nr. 2423 **nur € 14,90**



### Regenkönig Turbo - mobiler Regnerwagen

Hochwertiger selbstziehender Sportplatzregnerwagen, inkl. 90 m Drahtseil, Teilkreisregner 1" (IG Profi Plus, Gewindestück, 3/4" AG, Messing-Schnellkupplung, die Kreisläufe von Antrieb und Beregnung sind getrennt, dadurch Einsatz schon ab 2,5 Bar möglich, sehr einfache Inbetriebnahme und Handhabung, Farbe: grün, Gewicht: 16,5 kg, Beregnungsbreite: bis 48 m pro Durchgang, Beregnungslänge: bis 130 m, Abmessung: 75 x 45 x 30 cm (ohne Regner), vielseitig einsetzbar (u.a. Sportplatz, Tennis, Golf oder Parkanlagen)

Art.Nr. 1556 **nur € 1229,90**



### Regenkönig Turbo - Set

Inkl. 90 m Drahtseil, Teilkreisregner 1" IG Profi Plus, Gewindestück, 3/4" AG, Messing-Schnellkupplung, 100 m hochwertiger Anti-Torsion-Schlauch "water TRRICO" 1", 2x 50 m, 5-lagig, Anti Torsion-Schlauch, 24 bar Berstdruck, Schlauchstück, 1", Messing-Schnellkupplung, Schlauchschellen W2, 25-40 mm, die Kreisläufe von Antrieb und Beregnung sind getrennt, dadurch Einsatz schon ab 1,5 Bar möglich, sehr einfache Inbetriebnahme und Handhabung, Farbe: grün, Gewicht: 16,5 kg, Beregnungsbreite: bis 48 m pro Durchgang, Beregnungslänge: bis 130 m, Abmessung: 75 x 45 x 30 cm (ohne Regner), vielseitig einsetzbar

Art.Nr. 1559 **nur € 1429,90**



### Regnerwagen (selbstziehend) - inkl. 50 m Schlauch

Hochwertig, inkl. 50 m Schlauch, Beregnungsbreite: bis 11 m pro Durchgang, Beregnungslänge: bis 50 m, Abmessung: 76 x 66 x 52 cm, Start-Wasserdruck: 2 - 7 Bar, Farbe: schwarz/grün, Gewicht: 17 kg, die Kreisläufe von Antrieb und Beregnung sind getrennt, dadurch Einsatz schon ab 2 Bar möglich, sehr einfache Inbetriebnahme und Handhabung, vielseitig einsetzbar (u.a. Sportplatz, Tennis, Golf oder Parkanlagen)

Art.Nr. 3268 **nur € 449,90**  
Kreisregner Art.Nr. 3676 **nur € 24,90**

Nahezu alle Artikel sind innerhalb von 24h versandfertig.  
Die Katalogpreise verstehen sich als unverbindliche Preisempfehlung des Herstellers, inkl. der gesetzlichen MwSt. Produkttechnische Änderungen und Preispassungen, die der Verbesserung des Produktes dienen, behalten wir uns vor. Alle aktuellen Produkte, inkl. der Preise gelten immer wie online angeboten.  
WEED-ID: 99635539



### Kreidespray - Markierwagen

Hochwertig, Gewicht: ca. 18 kg, Wagenfarbe: blau, bietet Platz für 5 Reservedosen, 4 luftbereifte Ballonräder (mit Rollenlager): 260 x 85 mm, einfache Bedienung, leichte Montage des Kreidesprays, stabiler Stahlrohrrahmen mit wetterfester, pulverbeschichteter Lackierung, Kleinteile glanzverzinkt, stabil und langlebig feine und saubere Linien, bestens geeignet für unser Teamsportbedarf.de Sportplatz-Markierspray, pflegeleicht und sehr robust Profiware

Art.Nr. 3476 nur € 149,90



### Sportplatz-Markierspray

Zur Markierung von Feldern auf jeglichen Untergründen, Inhalt: 750 ml, in weiß, rot, gelb, blau, grün, Grundpreis je 1000 ml: 7,87 €, umweltfreundlich, sehr ergebnisreich, super Leuchtkraft, trocknet schnell, Profiqualität

Weiß Art.Nr. 2954 nur € 5,90  
Rot, gelb, blau, grün Art.Nr. 2955 nur € 5,90



### Streuwagen (12 L)

Hochwertig, für Dünger, Saatgut, Salze, uvm., mit Ventil zur Streugut-Regulierung, in hellblau/silber, max. Füllmenge: 12 Liter, Streubreite: 50 cm Maße: 110 x 57 x 45 cm, rutschfester Aluminium-Griff (Ø 19 mm), große Laufräder für präzise Kontrolle, für Winter, Gärten, Sportplätze uvm., stabil u. langlebig Art.Nr. 3577 nur € 21,90



### PowerGrün 25 kg - Rasendünger mit Langzeitwirkung

Hochwertige, Langzeitwirkung von 2-3 Monaten, Menge: 25 kg, Reichweite: ca. 800 m<sup>2</sup>, für einen kraftvollen und grünen Rasen, für Sportplätze, Gärten und andere Grünflächen, Aufbewahrung: lichtgeschützt, trocken und kühl lagern; Düngempfehlung: von März bis September, deckt den Nährstoffbedarf der Gräser, NPK-Dünger (20+5+8+4) mit Magnesium und Eisen, kein Stoßwachstum, Profiware. Palette: 4x 7200 m<sup>2</sup>

Einzel Art.Nr. 3607 nur € 54,90

Palette Art.Nr. 3608 nur € 1890,90



### Rasenmähhilfen - Manschetten für Torpfosten oder Barrieren

Hochwertig, ideal für schwer mähbare Stellen, Kurstrassen mit Kunststoffring, nie wieder Frieschneiden am Torpfosten oder der Barriere, sonst für stark gefüllte Rasenflächen, Torpfostenmanschette (Tiefe ca. 9 cm, Maße ca. 38 x 38 cm) geeignet für Großfeld- und Kleinfeldlore, für Pfosten im Ovalprofil (20 x 100 mm) / Barrieremanschette geeignet für Stangen-Ø 6cm (Tiefe: ca. 10 cm, Maße: ca. 27 x 27 cm, Loch-Ø: ca. 6 cm, Profiware

Torpfostenmanschette Art.Nr. 2189 nur € 7,90  
Barrieremanschette Art.Nr. 2418 nur € 14,90



### Rasenheber - mit Holzstiel 115 cm

Zur Behebung von Löchern und Vertiefungen im Rasen, aus hochwertigem Guss, Holzstiel mit T-Griff (robust), Gabel besitzt 3 speziell geformte Zinken, mit Kunstharz vergossen, Profiware

Art.Nr. 3410 nur € 29,90

Ersatz-Gabel Art.Nr. 3411 nur € 9,90



### Ersatz - Antriebsrad

Ersatz-Antriebsrad für unseren Trockenmarkierwagen, Luftrad (Ballonrad), Metallventil, Material: PVC, Gummi und Metall, Stückzahl: 1, hochwertig

Art.Nr. 1935 nur € 10,90



### Ersatzrad - Trockenmarkierwagen

Luftrad (Ballonrad), Metallventil, Material: PVC, Gummi und Metall, Stückzahl: 1, hochwertig

Art.Nr. 1671 nur € 10,90



### Transferrolle - Nassmarkierwagen

Stückzahl: 1, hochwertig

Art.Nr. 1667 nur € 34,90



### Abstreifbürste - Nassmarkierwagen

Stückzahl: 1, hochwertig

Art.Nr. 1666 nur € 6,90



### Download - Sportplatzbedarf

Handout-Sportplatzbedarf als Download, direkt auf Ihr Tablet oder Smartphone, Inhalt: Sportplatz-Markierfarbe, Einmesshilfen, Sportplatzbegrenzungen, Zubehör, usw.

Art.Nr. 3812 GRATIS

Tagesaktuelle, oft deutlich günstigere Preise finden Sie in unserem Online-Shop Teamsportbedarf.de!



**T-PRO Groundmarker (Einmesshilfe) - einzeln**

1 Stück, Farben: weiß, gelb, orange, rot, blau, grün, pink und schwarz, Länge einer einzelnen Einmesshilfe: 18 cm, für die Sportplatzmarkierung, zur Kennzeichnung von Getrieberegern, als Sicherungspunkt für Strom- und Gasleitungen, macht Steckdosen im Freien jederzeit auffindbar, stabil und langlebig, Profifware

Art.Nr. 2245 nur € 2,70

**T-PRO Groundmarker - 25er Set**

Inkl. Werkzeug zum fachgerechten Eindrehen bzw. Einschlagen, Farben: weiß, gelb, orange, rot, blau und grün, Länge einer einzelnen Einmesshilfe: 18 cm, für die Sportplatzmarkierung, zur Kennzeichnung von Getrieberegern, als Sicherungspunkt für Strom- und Gasleitungen, macht Steckdosen im Freien jederzeit auffindbar, stabil und langlebig, Profifware

Art.Nr. 2246 nur € 64,90

**T-PRO Groundmarker - 25er Set inkl. Markierfarbe**

Im Set enthalten sind je ein 25er Set T-PRO Groundmarker (6 Farben wählbar), inkl. einer Eintriebhilfe und 1 Kanister Sportplatzmarkierfarbe Extra-Weiß 14 kg.

Art.Nr. 2248 nur € 79,90

Nahezu alle Artikel sind innerhalb von 24h versandfertig.  
Die Katalogpreise verstehen sich als unverbindliche Preisempfehlung des Herstellers, inkl. der gesetzlichen MwSt. Produkttechnische Änderungen und Preispassungen, die der Verbesserung des Produkts dienen, behalten wir uns vor. Alle aktuellen Produkte, inkl. der Preise gelten immer wie online angeboten.  
WEED-ID: 99635539





#### Werkzeug für T-PRO Groundmarker

Zum fachgerechten Eindrehen bzw. Einschlagen, Maße: 17 x 13 x 1 cm, Farben: silber, stabil und langlebig, Profifware

Art.Nr. 2247 nur € 1,90



#### PLiFiX Einmesshilfe - einzeln

In gelb, orange, blau, grün, Länge einer einzelnen Einmesshilfe: 17 cm, für die Sportplatzmarkierung, zur Kennzeichnung von Getrieberegern, als Sicherungspunkt für Strom- und Gasleitungen, macht Steckdosen im Freien jederzeit auffindbar, stabil und langlebig

Art.Nr. 1775 nur € 3,65



#### PLiFiX Einmesshilfe - 25er Set

Inkl. Eintriebhilfe, Farben: weiß, gelb, orange, rot, blau, grün, Länge einer einzelnen Einmesshilfe: 17 cm, für die Sportplatzmarkierung, zur Kennzeichnung von Getrieberegern, als Sicherungspunkt für Strom- und Gasleitungen, macht Steckdosen im Freien jederzeit auffindbar, stabil und langlebig

Art.Nr. 1343 nur € 84,90



#### PLiFiX Einmesshilfe - 25er Set inkl. Markierfarbe

Im Set enthalten sind je ein 25er Set PLiFiX Einmesshilfen (6 Farben wählbar), inkl. einer Eintriebhilfe und 1 Kanister Sportplatzmarkierfarbe Extra-Weiß 14 kg.

Art.Nr. 1777 nur € 99,90

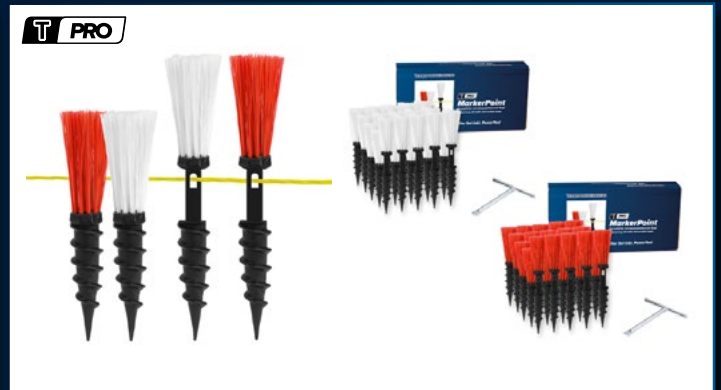

#### T-PRO Markerpoint (Einmesshilfe) - einzeln oder im Set

Mit herausziehbarem Kopf, Anzahl: 1 oder 25 Stück, Farben: rot und weiß, Länge kompletter Markerpoint: ca. 18 cm, Ausziehhöhe: max. 5 cm, für die Sportplatzmarkierung, zur Kennzeichnung von Getrieberegern, als Sicherungspunkt für Strom- und Gasleitungen, macht Steckdosen im Freien jederzeit auffindbar, stabil und langlebig, Profifware

Einzeln Art.Nr. 3383 nur € 3,40  
Set - 25 Stück Art.Nr. 3384 nur € 79,90

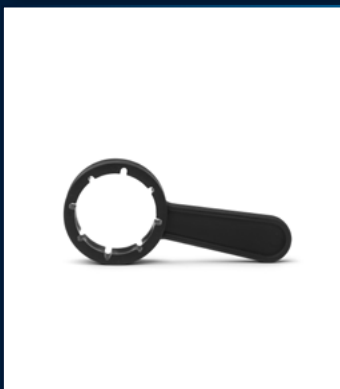

#### Kanisterschlüssel

Für Markierfarbe-Kanister, Farbe: schwarz, Profiqualität

Art.Nr. 1823 GRATIS



#### Rollbandmaß - Länge: 30 m

In gelb, aus Kunststoff u. Fiberglas, Kurbel für Aufrollmechanismus, Schmutz- u. Wetterbeständig, integrierte Einhängeöse für Heringe, Haken, etc., vielseitig einsetzbar, stabil und langlebig, unkomplizierte Bedienung, schnelles und hochwertiges Einmessen, Profifware

Art.Nr. 2880 nur € 6,90



#### Rollbandmaß - Länge: 50 m

In gelb, aus Kunststoff u. Fiberglas, Kurbel für Aufrollmechanismus, Schmutz- u. Wetterbeständig, integrierte Einhängeöse für Heringe, Haken, etc., vielseitig einsetzbar, stabil und langlebig, unkomplizierte Bedienung, schnelles und hochwertiges Einmessen, Profifware

Art.Nr. 2881 nur € 12,90



#### Rollbandmaß - Länge: 100 m

In gelb, aus Kunststoff u. Fiberglas, Kurbel für Aufrollmechanismus, Schmutz- u. Wetterbeständig, integrierte Einhängeöse für Heringe, Haken, etc., vielseitig einsetzbar, stabil und langlebig, unkomplizierte Bedienung, schnelles und hochwertiges Einmessen, Profifware

Art.Nr. 2882 nur € 19,90

Tagesaktuelle, oft deutlich günstigere Preise finden Sie in unserem Online-Shop [TeamSportbedarf.de](http://TeamSportbedarf.de)!



**Sportplatz-Mülltonne (100 Liter) - 6 Farben**

Fassungsvermögen: 100 Liter, Maße: 90 x 43 x 43 cm, Material: Kunststoff, 6 Farben erhältlich: gelb, blau, schwarz, grün, braun und rot, inkl. Fußpedal für hygienisches und handfreies Öffnen, einfache Montage, passt gut an Alu-Barriere, ideal geeignet für Sportplätze, Vereinsheime oder Sporthallen, sicherer Halt durch Spanngummi (bitte extra kaufen), sehr robust, Profiware

Art.Nr. 2916 **nur € 39,90**



**XXL Mülleimer (Mülltonne) 100 Liter - 6 Farben**

Fassungsvermögen: 100 Liter, Maße: 90 x 43 x 43 cm, Material: Kunststoff, 6 Farben erhältlich: gelb, blau, schwarz, grün, braun und rot, inkl. Fußpedal für hygienisches und handfreies Öffnen, einfache Montage, ideal geeignet für Vereinsheime, Kabinen, Büros, etc., sehr robust, Profiware

Art.Nr. 2941 **nur € 39,90**



**XXL Mülleimer (Mülltonne) 100 Liter - 9 Deckelfarben**

Fassungsvermögen: 100 Liter, Maße: 90 x 43 x 43 cm, Material: Kunststoff, 9 Deckel-Farben erhältlich: gelb, blau, schwarz, grün, braun, rot, weiß, orange, pink, inkl. Fußpedal für hygienische und handfreie Bedienung, einfache Montage, ideal geeignet für Vereinsheime, Kabinen, Büros, etc., sehr robust, Profiware

Art.Nr. 3149 **nur € 39,90**



**80 Liter Mülleimer - 6 Farben**

Maße: 75 x 43 x 43 cm, aus Kunststoff, in gelb, blau, schwarz, grün, braun und rot, inkl. Fußpedal für hygienische und handfreie Bedienung, einfache Montage, ideal geeignet für Vereinsheime, Kabinen, Büros, Kinderzimmer etc., sehr robust, Profiware

Art.Nr. 3117 **nur € 34,90**



**60 Liter Mülleimer - 6 Farben**

Maße: 60 x 43 x 43 cm, aus Kunststoff, in gelb, blau, schwarz, grün, braun und rot, inkl. Fußpedal für hygienische und handfreie Bedienung, einfache Montage, ideal geeignet für Vereinsheime, Kabinen, Büros, Kinderzimmer etc., sehr robust, Profiware

Art.Nr. 3115 **nur € 29,90**

Nahezu alle Artikel sind innerhalb von 24h versandfertig.  
Die Katalogpreise verstehen sich als unverbindliche Preisempfehlung des Herstellers, inkl. der gesetzlichen MwSt. Produkttechnische Änderungen und Preispassungen, die der Verbesserung des Produkts dienen, behalten wir uns vor. Alle aktuellen Produkte, inkl. der Preise gelten immer wie online angeboten.  
WEED-ID: 99635539

**80 Liter Mülleimer - 9 Deckelfarben**

Maße: 75 x 43 x 43 cm, aus Kunststoff, 9 Deckelfarben: gelb, blau, schwarz, grün, braun, rot, weiß, orange, pink, inkl. Fußpedal für hygienische u. Handfreie, einfache Montage, ideal für Vereinsheime, Kabinen, Büros, Kinderzimmer, etc., sehr robust, Profifare

Art.Nr. 3255 **nur € 34,90**

**60 Liter Mülleimer - 9 Deckelfarben**

Maße: 60 x 43 x 43 cm, aus Kunststoff, 9 Deckelfarben: gelb, blau, schwarz, grün, braun, rot, weiß, orange, pink, inkl. Fußpedal für hygienische und Handfreie, einfache Montage, ideal für Vereinsheime, Kabinen, Büros, Kinderzimmer, etc., sehr robust, Profifare

Art.Nr. 3254 **nur € 29,90**

**Wunschbedruckung**

Mülltonnen bitte extra kaufen! Vereinslogo, Sponsor, Schriftzüge, Bilder, Werbung usw. Varianten: Vorderseite, Rückseite, linke Seite, rechte Seite und Deckel, Klebesticker, Druckbereich Seiten: 250 x 250 mm, Deckel: 150 x 150 mm, stark haftend, wetterbeständig

Art.Nr. 2923 **ab nur € 6,90**

**Müllsack (100 Liter)**

Hochwertig, für Sportplatz-Mülltonnen und Outdoor-Bereiche, Fassungsvermögen: 100 Liter, Maße: 100 x 120 cm, Stärke: 43 µ, Tragkraft: bis zu 50 kg, Farbe: schwarz, saubere Mülltrennung, dehnbar und strapazierfähig, sehr robust, Profifare

Art.Nr. 2921 **nur € 0,25**

**Schiene (Tritt-Mechanik) - 3 Größen**

Für Sportplatz-Mülltonnen, in 3 Größen verfügbar (60 cm, 80 cm, 100 cm). Material: Kunststoff, Farbe: schwarz, einfache Montage/Demontage, hygienisches und handfreies Öffnen des Deckels, sehr robust, Profifare

Art.Nr. 2918 **nur € 4,90**

**Fußpedal - für Mülltonne**

Für Sportplatz-Mülltonnen, Maße: 430 x 105 x 15 mm, Material: Kunststoff, Farbe: schwarz, einfache Montage/Demontage, hygienisches und handfreies Öffnen des Deckels, sehr robust, Profifare

Art.Nr. 2919 **nur € 3,90**

**5er Set Spanngummis**

Für Sportplatz-Mülltonnen, Anzahl: 5 Stück, Schlaufenlänge: ca. 120 mm, Kugel-Ø ca. 20 mm, Gummi-Ø: ca. 4 mm, Material: Gummi (mit Gewebe ummantelt), Farbe: schwarz, einfache Montage/Demontage, elastisch und doch sehr robust, Profifare

Art.Nr. 2920 **nur € 4,90**

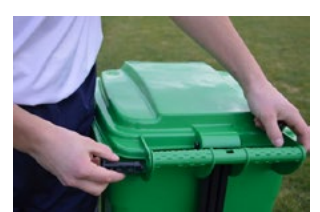
**Scharnierbolzen - für Mülltonne**

Für Sportplatz-Mülltonnen, Maße: 100 x 20 x 20 mm, Kopf-Ø 30 mm, Material: Kunststoff, Farbe: schwarz, einfache Montage/Demontage, sicherer Halt des Deckels, sehr robust, Profifare

Art.Nr. 2917 **nur € 0,30**

**Standfuß (Gummi) - für Mülltonne**

Für Sportplatz-Mülltonnen (60, 80 und 100 Liter), Maße: 430 x 105 x 15 mm, Material: Gummi, Farbe: schwarz, einfache Montage/Demontage, bester Halt auf sämtlichen Untergründen, schützt den Bodenbelag vor Kratzern, sehr robust, Profifare

Art.Nr. 3460 **nur € 19,90**

**Müllsackhalterung**

Für Sportplatz-Mülltonnen (100 Liter), Maße: 430 x 430 x 30 mm, aus Kunststoff, in schwarz, einfache Montage/Demontage, bester Halt für Ihre Müllbeutel, sehr robust, Profifare

Art.Nr. 3700 **nur € 6,90**

**Spieler- und Betreuerkabine - 3 x 2 m (tailliert)**

Höhe: 202 cm, Länge: 310 cm, Dachüberstand: 14 cm, Untere Tiefe: 80 cm, Einzelteile aus Aluminium, Sitzflächen im Standard aus wetterfesten Multiplexplatten, Alternativ aus astreinen, massiven Bankleisten, Scheiben aus Macrolonglas, schneller und einfacher Aufbau, Erweiterungsmöglichkeit auch im Nachhinein (Gewicht eines Erweiterungselements: 50 kg)

Art.Nr. 1443 **ab nur € 2359,90**

Tagesaktuelle, oft deutlich günstigere Preise finden Sie in unserem Online-Shop [TeamSportbedarf.de](http://TeamSportbedarf.de)!



# Barrieren-System für Ihren Sportplatz

Mailen Sie uns, wir erstellen Ihnen gerne ein individuelles Komplettangebot. E-Mail: [info@teamsportbedarf.de](mailto:info@teamsportbedarf.de)



Lieferzeit nur 3-5 Tage!

## Barrieren-System - aus Aluminium

Hochwertiges eloxiertes Aluminium, Komplett-Set aus Pfosten, Handlauf, T-Stücken und Nieten, Handlauf ist standardmäßig 2,5 m lang, alle 2,5 m ein Pfosten, Standpfosten-Länge 1,5 m (nach Einbau 1,10 m ab Oberkante Boden), äußerst stabil, passgenau und wartungsfrei, Barriere 60 mm ø x 2,5 mm mit außen liegenden T-Verbindern

Lieferzeit nur 3-5 Tage

Art.Nr. 1973 ab nur € 24,90 je lfd. Meter



## Ersatzteile - Barrieren-System

Innen- bzw. aussenliegend, aus technisch eloxiertem Aluminium, hochwertig verarbeitet, äußerst stabil und passgenau, Profiware

- 1 Kombigelenk innen Art.Nr. 2352 nur € 99,90
- 2 Endkappe innen Art.Nr. 2353 nur € 2,90
- 3 T-Verbinder außen Art.Nr. 2354 nur € 8,90
- 4 90° Bogen innen Art.Nr. 2355 nur € 7,90



## Standfuß - für Alu-Barrier

Ideal zum Befestigen auf festen Untergründen, Höhe: 200 mm, Breite: 175 mm, Innen-ø: 53 mm, aus technisch eloxiertem Aluminium, hochwertig verarbeitet, äußerst stabil und passgenau, eingelassene Befestigungslöcher, Profiware

Art.Nr. 3404 nur € 12,90



## Doppelendbohrer HSS-G

Nietlochbohrer, ø 5,0 mm, Zylinderschaft, blanke Ausführung, hochwertig verarbeitet, äußerst stabil, Bohrmaschineneignet, Profiware

Art.Nr. 2499 nur € 0,90



## Blindnietzange - Nietzange

4 auswechselbare Mundstücke (2,4-3,0-4,0-4,8 mm), inkl. Schlüssel zum Wechseln der Mundstücke, ergonomisch geformter Griff, hochwertig verarbeitet, besonders robust, Profiware

Art.Nr. 2500 nur € 8,90

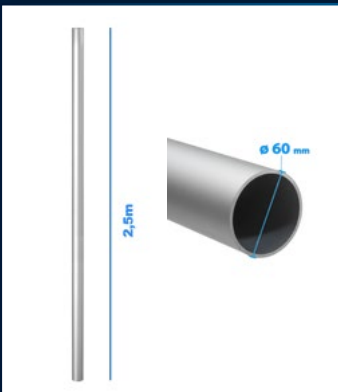

## Handlauf für Alu-Barrier

Länge: 2,50 m, Rohr-ø: 60 x 25 mm, aus technisch eloxiertem Aluminium, hochwertig verarbeitet, äußerst stabil und passgenau, Profiware

Art.Nr. 2571 nur € 49,90

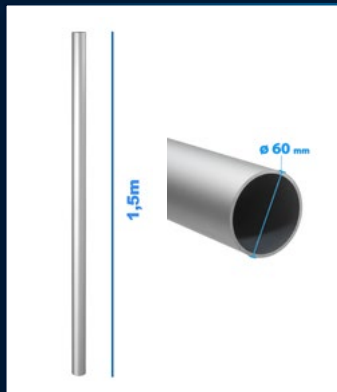

## Standpfosten für Alu-Barrier

Mit 1,50 m Länge (nach Einbau 1,10 m ab Oberkante Boden), Bauhöhe: 110 mm, Rohr-ø: 60 x 25 mm, aus technisch eloxiertem Aluminium, hochwertig verarbeitet, äußerst stabil und passgenau, Profiware

Art.Nr. 2556 nur € 29,90



## Blindniete - für Alu-Barrieren

Flachrundkopf, Material: Aluminium, korrosionsbeständig, hochwertig verarbeitet, äußerst stabil und passgenau, Klümmlänge: 13,00 - 16,00 mm, Bohrer-ø: 5,0 mm, Profiware

Art.Nr. 2489 nur € 0,05



## Rohrschelle für Bandenwerbung

Für Alu-Barrier, Multihalter für sämtliche Bandenformen & -größen, aus technisch eloxiertem Aluminium, perfekte Schellenhalterung hochwertig verarbeitet, Schrauben und Muttern im Preis enthalten, äußerst stabil und passgenau, Profiware

Art.Nr. 2389 nur € 8,90

Nahezu alle Artikel sind innerhalb von 24h versandfertig. Die Katalogpreise verstehen sich als unverbindliche Preisempfehlung des Herstellers, inkl. der gesetzlichen MwSt. Produkttechnische Änderungen und Preispassungen, die der Verbesserung des Produktes dienen, behalten wir uns vor. Alle aktuellen Produkte, inkl. der Preise gelten immer wie online angeboten. WESEE-ID: 99635539

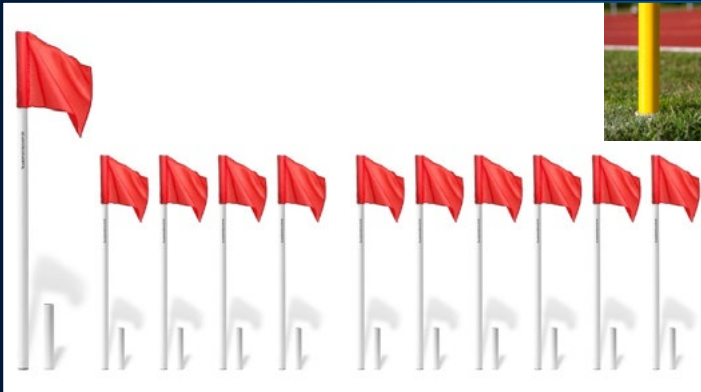

### Fußball - Eckfahnen ohne Knickgelenk weiß

Weißer Stange + rote Fahne, Stangenlänge: ca. 160 cm, Stangen-Ø: 32 / 50 mm, stabiles u. hochelastisches PVC, Fahnenmaß: ca. 55 x 49 cm, Fahnen aus Microfaser (wasserabweisend), inkl. Bodenhülse

Ø 32 mm Art.Nr. 1913  
Einzel nur € 6,90  
4er Set nur € 26,90  
6er Set nur € 39,90

Ø 50 mm Art.Nr. 1913  
Einzel nur € 9,90  
4er Set nur € 38,90  
6er Set nur € 56,90

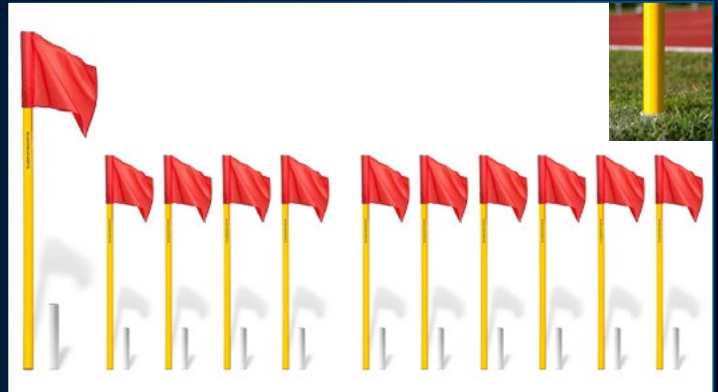

### Fußball - Eckfahnen ohne Knickgelenk gelb

Gelber Stange + rote Fahne, Stangenlänge: ca. 160 cm, Stangen-Ø: 32, 40 o. 50 mm, stabiles u. hochelastisches PVC, Fahnenmaß: ca. 55 x 49 cm, Fahnenmaterial: Microfaser (wasserabweisend), inkl. Bodenhülse

Ø 32 mm Art.Nr. 1915  
Einzel nur € 6,90  
4er Set nur € 30,90  
6er Set nur € 39,90

Ø 40 mm Art.Nr. 1915  
Einzel nur € 7,90  
4er Set nur € 34,90  
6er Set nur € 44,90



### Fußball - Eckfahnen mit Knickgelenk weiß

Weißer Stange + rote Fahne, Stangenlänge: ca. 160 cm, Stangen-Ø: 40 o. 50 mm, stabiles u. hochelastisches PVC, Fahnenmaß: ca. 55 x 49 cm, Fahne aus Microfaser (wasserabweisend), inkl. Bodenhülse

Ø 40 mm Art.Nr. 1914  
Einzel nur € 12,90  
4er Set nur € 46,90  
6er Set nur € 67,90

Ø 50 mm Art.Nr. 1914  
Einzel nur € 23,90  
4er Set nur € 84,90  
6er Set nur € 121,90

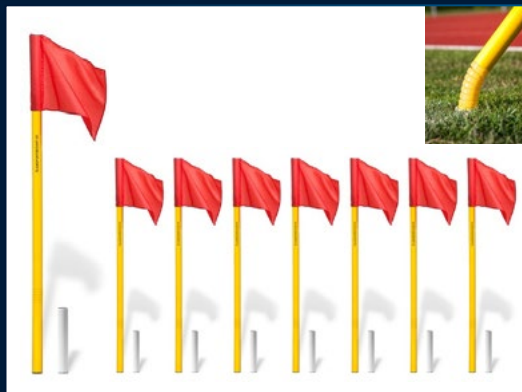

### Fußball - Eckfahnen mit Knickgelenk gelb

Weißer Stange + rote Fahne, Stangenlänge: ca. 160 cm, Stangen-Ø: 40 o. 50 mm, stabiles u. hochelastisches PVC, Fahnenmaß: ca. 55 x 49 cm, Fahne aus Microfaser (wasserabweisend), inkl. Bodenhülse

Ø 40 mm Art.Nr. 1916  
Einzel nur € 12,90  
4er Set nur € 46,90  
6er Set nur € 67,90

Ø 50 mm Art.Nr. 1916  
Einzel nur € 23,90  
4er Set nur € 84,90  
6er Set nur € 121,90



### Vereinslogo Sticker - Eckfahnenstange

Hochwertige Klebesticker Maße: ca. 4 - 6 cm, Material: Folie, Farbe auf Wunsch, für Eckfahnenstangen mit Ø 32 / 40 / 50 mm, stark haftend, wettertauglich, indoor und outdoor, geeignet, Mindestbestellmenge: 4 Sticker, Profifare, Kontakt: grafik@teamsportbedarf.de

Art.Nr. 3746 ab nur € 1,40



### Profi - Fahnentuch - 16 Farben

45 x 35 cm, für Stangen-Ø: 32, 40 o. 50 mm, aus Spezial-Microfaser, Farbe bei Bestellung angeben! Druck: einseitig, Kontakt: grafik@teamsportbedarf.de

Ohne Druck Art.Nr. 1824 je nur € 3,90  
Farbig + Druck Art.Nr. 1825 je ab nur € 8,90



### Fahnentuch

Für Stangen-Ø: 30, 40 o. 50 mm, Microfaser (wasserabweisend), Druck: einseitig (auch farbig), Kontakt: grafik@teamsportbedarf.de

Gelb/rot o. Druck Art.Nr. 1474 nur € 1,90  
Weiß ohne Druck Art.Nr. 1754 nur € 1,90  
Weiß mit Druck Art.Nr. 1755 nur € 8,90



### Tragetasche - Eckfahnen

Hochwertig, max. Fassungsvermögen: 6 Eckfahnen, geeignet für Stangen bis zu 180 cm Länge, strapazierfähiges Material (abwaschbar), 2 Tragegurte für bequemen Transport, Farbe: schwarz

Art.Nr. 1438 nur € 10,90



### Eckfahnen-Clip - 3 Größen

In gelb, Ø: 32 mm, 40 mm o. 50 mm, Material: robuster Kunststoff, nahezu „unkaputtbar“, witterungsbeständig, Preis: bezieht sich auf 1 Fahnenhalter-Clip!

32 mm Art.Nr. 2226 nur € 0,20  
40 mm Art.Nr. nur € 0,30  
50 mm Art.Nr. nur € 0,40

Tagesaktuelle, oft deutlich günstigere Preise finden Sie in unserem Online-Shop Teamsportbedarf.de!



# KOMPLETTSETS

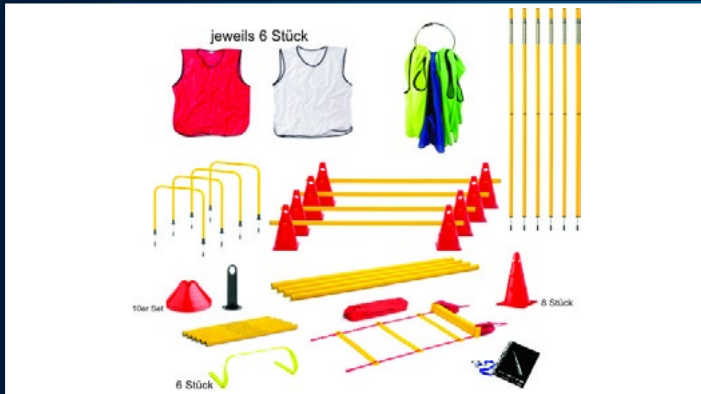

## Bambini-Trainer (Fußball) - Starterset (klein)

Koordinationsleiter 6 m, 8x Lochkegel in rot - Höhe 23 cm, 4x Hürdenstangen - Länge: 1 m, 5x Hürdenstangen - Länge: 50 cm, 6x Minihürden Flex (Höhe: 15 cm), 10er Set - Muldenhauben - in rot, Tragehalter (PVC) - für Hüften, 6x Slalomstangen 160 cm (ø 25 mm) 2-teilig, 4x Ziel-Torbogen - Breite: 40 cm (eckig), T-PRO CoachBook DIN A5 - Fußball, Metall - Schiedsrichterpfeife, 6x Leibchen Größe: Kinder (S) - in rot, 6x Leibchen Größe: Kinder (S) - in weiß, Leibchen - Tragering (Edelstahl)

Art.Nr. 2747 nur € 129,90



## Bambini-Trainer (Fußball) - Starterset (groß)

Koordinationsleiter 6 m, 6x gelb u. 6x rot Koordinationsringe 40 cm, 10x Lochkegel rot - 23 cm hoch, 10x Hürdenstangen - 1 m lang, 5x Hürdenstangen - 50 cm lang, 6x Minihürde Flex - 15 cm hoch, 10er Set - Muldenhauben - rot, Tragehalter (PVC) - für Hüften, 6x Slalomstange 160 cm (ø 25 mm) 2-teilig, 5x Ziel-Torbogen - Breite: 40 cm (eckig), T-PRO CoachBook DIN A5, Teamsportbedarf.de - Stoppuhr (digital), Trainingsball (Gr. 4) - Leichtball, Ballpumpe (Mini) Double Action - mit Ventillnadel, 2x Soft-Fußball 20 cm - Gr. 4), Metall- Schiedsrichterpfeife, 6x Leibchen Gr. S Kinder rot, 6x Leibchen Gr. S Kinder weiß, Trainingsball - Gr. 4, Leibchen-Tragering (Edelstahl)

Art.Nr. 2748 nur € 214,90



## Trainingshilfen Set (klein) - Koordinationstraining

10x Lochkegel rot - Höhe: 38 cm, 5x Hürdenstangen 1 m lang, Koordinationsleiter 6 m, 10x Mini-Pylonen rot 10 cm hoch, 10er Set Muldenhauben rot, Tragehalter (PVC) für Hüften, 10x Slalomstangen 160 cm (ø 25 mm) 2-teilig, 4x Kartotheken-SET - "Koordinationstraining"

Art.Nr. 2749 nur € 114,90



## Trainingshilfen Set (groß) - Koordinationstraining

10x Lochkegel in rot - Höhe: 38 cm, 15x Hürdenstangen - Länge: 1 m, 10x Hürdenstangen - Länge: 50 cm, 2x Koordinationsleiter 6 m, Kreuz-Koordinationsleiter - flach 4x2 m, 10x Mini-Pylonen (Höhe: 10 cm) - Farbe: rot, Muldenhauben (rot) - 10er Set, Tragehalter (PVC) - für Hüften, 10x Slalomstangen 160 cm (ø 25 mm) 2-teilig, 6x Koordinationsringe 40 cm gelb, 6x Koordinationsringe 40 cm rot, 6x Minihürde Flex - Höhe: 15 cm, Jumbo Lochhauben - Markierhauben (rot) - 10er Set, Trainingskarte - "Koordinationsringe" (30 Workouts), 4x Kartotheken-SET - "Koordinationstraining"

Art.Nr. 2750 nur € 219,90



## Komplettset - Turbo-Lernfußball

Trainingsbuch "Turbo-Lernfußball", 10 Trainingsbälle + Spielball + Sack, 3er Set Slalomstangen + Standfüße, Koordinationsleiter, 2x 25er Hüften Set (inkl. Ständer), 2x Handzähler, Leuchentragering, 10x weiße, 10x rote u. 10x blaue Leibchen (XL o. ML)

Art.Nr. 1573 nur € 239,90

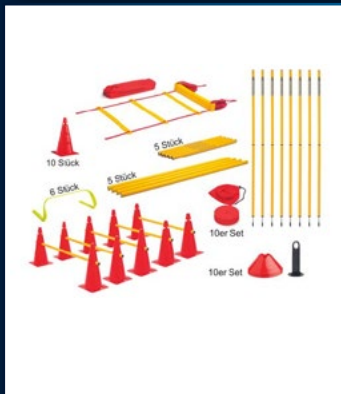

## Trainingshilfen Set (klein) - Starterset

1x Koordinationsleiter 6 m, 10x rote Lochkegel - Höhe: 38 cm, 5x Hürdenstangen - Länge: 1 m, 5x Hürdenstangen - Länge: 50 cm, 8x Slalomstangen 160 cm (ø 25 mm) 2-teilig, 6x Minihürde Flex - Höhe: 15 cm, 10er Set - Markierscheiben ø 15,5 cm inkl. Tasche in rot, Muldenhauben (rot) - 10er Set, Tragehalter (PVC) - für Hüften

Art.Nr. 2751 nur € 114,90



## Trainingshilfen Set (groß) - Starterset

2x Koordinationsleiter 6 m, 10x Lochkegel in rot - Höhe: 38 cm, 5x Hürdenstangen - Länge: 1 m, 5x Hürdenstangen - Länge: 50 cm, 8x Slalomstangen 160 cm (ø 25 mm) 2-teilig, 6x Minihürde Flex - Höhe: 15 cm, 5x Koordinationsringe 40 cm gelb, 5x Koordinationsringe 40 cm rot, 10er Set - Markierscheiben ø 15,5 cm inkl. Tasche in rot, Tragehalter (PVC) - für Hüften, 4x Ziel-Torbogen - Breite: 40 cm (eckig), Fußballtennis-Anlage - Breite: 3 m

Art.Nr. 2752 nur € 214,90

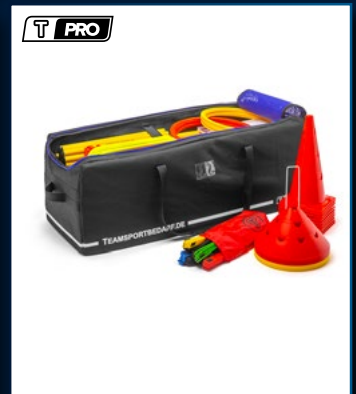

## T-PRO Tasche - für Komplettsets

Maße: 112 x 42 x 42 cm, hochwertig verarbeitet, strapazierfähiges Material (abwaschbar), 2 Tragegurte für bequemen Transport, mit integriertem Belüftungsnetz, Sichtfenster für Beschriftungen, Farbe: schwarz, Profivare

Art.Nr. 2953 nur € 16,90

Nahezu alle Artikel sind innerhalb von 24h versandfertig.  
Die Katalogpreise verstehen sich als unverbindliche Preisempfehlung des Herstellers, inkl. der gesetzlichen MwSt. Produkttechnische Änderungen und Preispassungen, die der Verbesserung des Produktes dienen, behalten wir uns vor. Alle aktuellen Produkte, inkl. der Preise gelten immer wie online angeboten.  
WEEE-ID: 99635539



**Trainingshilfen Set (klein) - Saisonvorbereitung**  
 1x Koordinationsleiter 6 m, 10x Lochkegel in rot - Höhe: 38 cm, 5x Hürdenstangen - Länge: 1 m, 6x Slalomstangen 160 cm (ø 25 mm) 2-teilig, 2x Medizinball 3 kg - ø 23 cm  
 Art.Nr. 2753 nur € 114,90

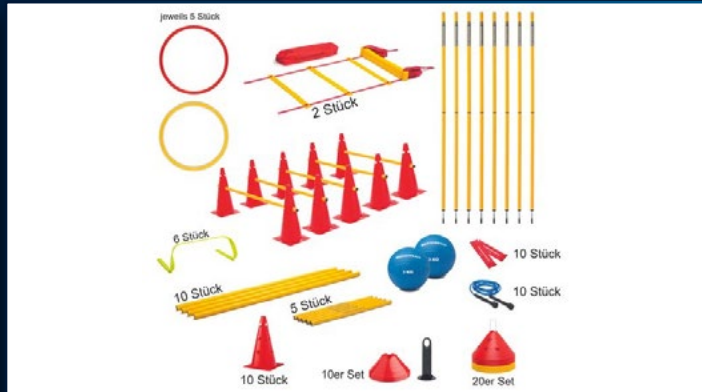

**Trainingshilfen Set (groß) - Saisonvorbereitung**  
 2x Koordinationsleiter 6 m, 10x Lochkegel in rot - Höhe: 38 cm, 10x Hürdenstangen - Länge: 1 m, 5x Hürdenstangen - Länge: 50 cm, 8x Slalomstangen 160 cm (ø 25 mm) 2-teilig, 2x Medizinball 3 kg - ø 23 cm, 5x Koordinationsringe 40 cm gelb, 5x Koordinationsringe 40 cm rot, 10x Trainingsband - elastisch medium (rot), 10x modernes Springseil (3 m) - Skipping Rope blau, 6x Minihürde Flex - Höhe: 15 cm, 1x Jumbo Lochhauben - Markierhauben Set (20 Stück), 10er Set - Muldenhauben - Farbe: rot, Tragehalter (PVC) - für Hüchchen  
 Art.Nr. 2754 nur € 214,90



**Trainingshilfen Set (klein) - Minihürden**  
 10x Lochkegel in rot - H 38 cm, 5x Hürdenstangen - L 1 m, 6x Minihürde Flex - H 15 cm, 6x Minihürde Flex - H 23 cm, T-PRO Minihürde Bounce-Back - H 20 cm, T-PRO Minihürde Bounce-Back - H 25 cm, T-PRO Minihürde Bounce-Back - H 30 cm, T-PRO Minihürde Bounce-Back - H 35 cm, Tragegriff für Hürden, Trainingskartothek - "Training mit Minihürden"  
 Art.Nr. 2760 nur € 119,90

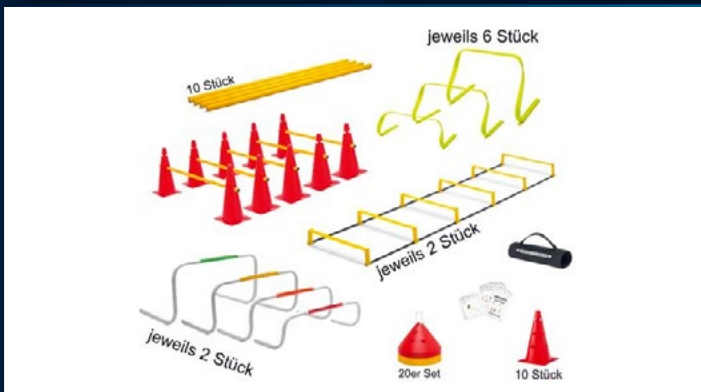

**Trainingshilfen Set (groß) - Minihürden**  
 10x Lochkegel in rot - Höhe: 38 cm, 10x Hürdenstangen - Länge: 1 m, 6x Minihürde Flex - Höhe: 15 cm, 6x Minihürde Flex - Höhe: 23 cm, 2x T-PRO Minihürde Bounce-Back - Höhe 20 cm, 2x T-PRO Minihürde Bounce-Back - Höhe 25 cm, 2x T-PRO Minihürde Bounce-Back - Höhe 30 cm, 2x T-PRO Minihürde Bounce-Back - Höhe 35 cm, Jumbo Lochhauben - Markierhauben Set (20 Stück), 2x T-PRO Hürdenleiter (klappbar) - 6 Sprossen, Tragegriff - für Hürden (Hürdenträger), Trainingskartothek - "Training mit Minihürden"  
 Art.Nr. 2761 nur € 224,90



**Trainingshilfen Set (groß) - Halle-Kunstrasen**  
 10x Lochkegel in rot - Höhe: 38 cm, 10x Hürdenstangen - Länge: 1 m, 6x Minihürde Flex - Höhe: 15 cm, 8x Scheibenfuß - für Stangen ø 25 mm, 8x Hürdenstangen (2-teilig) - Länge: 170 cm, 4x Hürdenleiter - für ø 25 mm Stangen, 10er Set - Markierscheiben ø 15,5 cm inkl. Tasche Farbe: rot, 10er Set - Muldenhauben - Farbe: rot, Tragehalter (PVC) - für Hüchchen, Jumbo Lochhauben - Markierhauben Set (20 Stück), T-PRO Hürdenleiter (klappbar) - 6 Sprossen, Fußballtennis-Anlage (Halle und Kunstrasen) - Breite: 3 m  
 Art.Nr. 2763 nur € 219,90



**Trainingshilfen Set (klein) - Halle-Kunstrasen**  
 10x rote Lochkegel - Höhe: 38 cm, 10x Hürdenstangen - L: 1 m, 6x Minihürde Flex - H: 15 cm, 4x Scheibenfuß für Stangen ø 25 mm, 4x Hürdenstangen (2-tlg.) - L: 170 cm, 4x Hürdenleiter - für ø 25 mm Stangen, 10er Set - Markierscheiben ø 15,5 cm + rote Tasche, 10er Set rote Muldenhauben, Tragehalter (PVC) - für Hüchchen  
 Art.Nr. 2762 nur € 119,90



**Speed-Checker - Zeitmesssystem**  
 Die ideale Ergänzung für den Speed-Checkr Leistungstest, 2x Lichtschrankensysteme, inkl. Reflektoren, 4x Stative, 1x Aufbewahrungsbox  
 Art.Nr. 3615 nur € 599,90

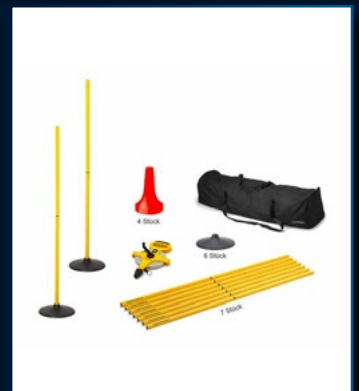

**Speed-Checker-Trainingshilfen Set**  
 19-teiliges Leistungstest-Set, 4x rote T-PRO Pylonen (Höhe: 23 cm), 6x Scheibenfuß - für Stangen ø 25 mm, 7x Hürdenstangen (2-teilig) - Länge: 170 cm, 1x Rollbandmaß (Fiberglas) - Länge: 50 m, 1x Tasche für Kombihürden (5er Set) - hochwertig  
 Art.Nr. 3553 nur € 79,90

Tagesaktuelle, oft deutlich günstigere Preise finden Sie in unserem Online-Shop [TeamSportbedarf.de](http://TeamSportbedarf.de)!



# KOMPLETTSETS



## Trainingswürfel Junior (52-teilig)

3x modernes Springsseil (3 m) - Skipping Rope, 1x hochwertiger Miniball - Gr. 1, 1x Teamsportbedarf.de - Technikball, 1x 12er Set Koordinationsringe inkl. Tasche, 1x Soft-Fußball ø 20 cm - für Kinder (Gr. 4), 1x T-PRO Reaktionsball mini (7 cm) - gelb, 1x Markierstreifen 50 x 6 cm (9 Farben) - 10er Set, 1x Markierscheiben ø 15,5 cm (9 Farben) - 10er Set, 5x Augenklappe, 2x T-PRO Dribbelbrille - Heads Up, 1x Flag Football-Gürtel - rot, 1x Trainingswürfel (15x15 cm) - Bewegungsspiele, 1x Trainingswürfel Set (10x10 cm) - Junior, 60 Download-Trainingsübungen für Trainingswürfel Junior

Art.Nr. 3185 nur € 99,90



## Trainingswürfel Senior (16-teilig)

1x Trainingswürfel Set (10x10 cm) - Senior, 1x Trainingswürfel (15x15 cm) - Bewegungsarten, 1x Kreuz-Koordinationsleiter - flach 4x2 m, 1x Teamsportbedarf.de - Reaktionsball, 1x T-PRO Widerstandsband (lang) 208 cm - elastisch (gelb), 2x Yogablock (23 x 15 x 8 cm) - blau, 1x Medizinball 3 kg - ø 23 cm, 5x T-PRO Agility Trapez - orange, 1x Highspeed Profi-Springsseil (2,80 m) - Speed Rope, 1x Schleudergurt - für Medizinbälle, 60 Download-Trainingsübungen für Trainingswürfel Senior

Art.Nr. 3186 nur € 99,90



## Trainingswürfel Zahlen 1-6 (51-teilig)

1x Trainingswürfel (15x15 cm) - Zahlen 1-6, 1x rote Markierstreifen 50x6 cm - 10er Set, 3x Ziel-Torbogen - B: 40 cm (eckig), 1x 10er Set rote Pylonen mit Nummernhütchen 38 cm, 1x neongelbe Markierscheiben mit Nummern ø 12,5 cm), 2x T-PRO Dribbelbrille - Heads Up, 60 Download-Trainingsübungen für Trainingswürfel Zahlen 1-6

Art.Nr. 3325 nur € 104,90



## Fahrradparcours-Set (69-teilig)

2x 10er Set Verkehrskegel - H: 23 cm, 1x rote Mini-Pylonen 10 cm - 10er Set, 1x gelbe Mini-Pylonen 10 cm - 10er Set, 10x Hürdenstangen (2-teilig) - L: 170 cm, 4x Scheibenfuß - für Stangen ø 25 mm, 4x Hürdenleiter - für Stangen ø 25 mm, 1x Tasche zum Verstauen und Transportieren

Art.Nr. 3326 nur € 114,90



## Verkehrszeichen-Set für Kinder (50-teilig)

49-teilig, 1x Verkehrszeichen (12er Set), 12x Halteclip für Verkehrszeichen, 12x Scheibenfuß - für Stangen ø 2,5 cm, 12x Hürdenstangen - Länge: 1 m, 1x Tasche zum Verstauen und Transportieren

Art.Nr. 3803 nur € 89,90



## Verkehrszeichen-Set für Kinder (25-teilig)

25-teilig, inkl. Beutel, 12x Verkehrszeichen, 12x Halteclip für Verkehrszeichen, 1x Tasche zum Verstauen und Transportieren

Art.Nr. 3806 nur € 24,90



## Trainingshilfen Set (163-teilig) - 4er Abwehrkette

1x T-PRO Viererkettentrainer Senior, 1x 10er Set Pylonen Zahlen 1-10 - Höhe: 30 cm - gelb, 1x 10er Set Sjalomstange 160 cm (ø 25 mm) 2-teilig, 2x Trainingswürfel (15x15 cm) - Zahlen 1-6, 4x4 10er Set Markierscheiben ø 15,5 cm inkl. Tasche in orange/blau/pink/weiß, 3x4 Koordinationsringe ø 50 cm - rot/blau/weiß, 5x5 Jumbo Lochhauben ø 30 cm (einzeln) - orange/blau/grün/weiß/schwarz, 4x4 Trainingsklebchen (Senior XL) - neongelb/blau/rot/weiß, 2x2 Flag Football-Gürtel - Erwachsene - rot/blau, 1x Download (60 Übungen) - Trainingshilfen Set - 4er Abwehrkette (Fußball), 1x T-PRO Tasche - für Trainingshilfen Sets

Art.Nr. 3415 nur € 264,90



## Markierhilfen Set (87-teilig) - inkl. Tasche

2x4 Mini-Pylonen (Höhe: 10 cm) - gelb/rot, 2x1 Muldenhauben 10er Set - gelb/rot, 2x4 Pylonen (Höhe: 23 cm) - gelb/rot, 2x4 T-PRO Pylonen (Höhe: 23 cm) - gelb/rot, 2x4 Jumbo Lochhauben ø 30 cm (einzeln) - gelb/rot, 1x 10er Set Markierscheiben ø 8,5 cm - gelb, 1x 10er Set Markierscheiben ø 15,5 cm inkl. Tasche - gelb, 1x 10er Set Markierstreifen 50 x 6 cm - gelb, 3x1 Tragehalter (PVC) - für Mini-Pylonen/Markierscheiben/Hütchen/Markierhauben, 1x T-PRO NetCarrier - Tasche für Tornetze

Art.Nr. 3418 nur € 84,90

Nahezu alle Artikel sind innerhalb von 24h versandfertig.  
Die Katalogpreise verstehen sich als unverbindliche Preisempfehlung des Herstellers, inkl. der gesetzlichen MwSt. Produkttechnische Änderungen und Preisanpassungen, die der Verbesserung des Produktes dienen, behalten wir uns vor. Alle aktuellen Produkte, inkl. der Preise gelten immer wie online angeboten.  
WEED-ID: 99635539





**Fußballtrainer - Starterset**

Sie erhalten ein hochwertiges Starterset für den modernen Fußballtrainer, bestehend aus modernen und hilfreichen Utensilien. **Set-Inhalt:** Arbeitsbuch für den Trainer (500 Seiten), Notizbuch für den Trainer (80 Seiten), Planer (100 Seiten), Flipchart-Spielfeldblock (25 Blatt), DIN A4 Spieltagblätter (50 Blatt), DIN A4 Notizblock (50 Blatt), DIN A4 Notizblock-Trainingsplaner (50 Blatt), DIN A7 Mini-Notizblock (50 Blatt), DIN A4 Spielbeobachtungsblätter (20 Blatt), DIN A2 Schreibtischunterlage (25 Blatt), 2 hochwertige Metall-Kugelschreiber, 1 Teamsportbedarf.de - Tasse (Logobecher 473 ml)  
 Art.Nr. 1723 **nur € 39,90**



**Fußball - Trainerset 1**

Sie erhalten ein hochwertiges Trainerset für den modernen Fußballtrainer, bestehend aus der Trainermappe (Leder) sowie dem Trainer-Arbeitsbuch inkl. Zubehör. **Trainermappe:** hochwertig verarbeitet, mit Reißverschluss zum Verschließen, in schwarz, Maße: 36 x 27 cm, aus Leder, magnetisches Spielfeld, inkl. 44 Magnete (gelb, rot, schwarz), inkl. Boardmarker und Kugelschreiber, inkl. 50 Fußball-Spieltagblätter, robust und abwaschbar. **Arbeitsbuch:** über 500 Innenseiten, Format: B5, Blattgröße: A5, komplett in Deutsch, in dunkelblau / weiß, inkl. hochwertigem Kugelschreiber, Profiware  
 Art.Nr. 1238 **nur € 44,90**



**Fußball - Trainerset 2**

Sie erhalten ein hochwertiges Trainerset für den modernen Fußballtrainer, bestehend aus der Taktikmappe (Leder), dem Trainer-Arbeitsbuch inkl. Zubehör, dem Notizbuch (80 Seiten), dem Notizblock (50 Blatt), einem 20er Pack Spielbeobachtungsblätter, 3 hochwertige Metall-Kugelschreiber, und einem Bordmarker (schwarz)  
 Art.Nr. 1492 **nur € 34,90**



**Fußball - Trainerset 3**

Sie erhalten ein hochwertiges Trainerset für den modernen Fußballtrainer, bestehend aus der Trainermappe (Leder), dem Trainer-Arbeitsbuch inkl. Zubehör, dem Notizbuch (80 Seiten), dem Notizblock (50 Blatt), einem 20er Pack Spielbeobachtungsblätter, 3 hochwertige Metall-Kugelschreiber, und einem Bordmarker (schwarz)  
 Art.Nr. 1493 **nur € 49,90**



**T-PRO Trainerset 1 - Fußball**

Sie erhalten ein hochwertiges T-PRO Trainerset für den modernen Fußballtrainer, bestehend aus der T-PRO Klemmmappe DIN A4, dem Fußball DIN A4 Notizblock (50 Blatt), der T-PRO Taktikmappe (Leder) inkl. Zubehör, dem T-PRO Coach Book DIN A5, dem T-PRO Notizblock DIN A5 (25 Blatt), einem T-PRO Mousepad, sowie zwei hochwertige Metall-Kugelschreiber.  
 Art.Nr. 2190 **nur € 24,90**



**T-PRO Trainerset 2 - Fußball**

Sie erhalten ein hochwertiges T-PRO Trainerset für den modernen Fußballtrainer, bestehend aus der T-PRO Klemmmappe DIN A4, dem Fußball DIN A4 Notizblock (50 Blatt), der T-PRO Taktikmappe (Leder) inkl. Zubehör, dem T-PRO Coach Book DIN A5, der T-PRO Fußball Taktikfolie 550 x 830 mm (selbsthaftend), der T-PRO Stoppuhr (10 Zwischenzeiten), dem T-PRO Notizblock DIN A5 (25 Blatt), einem T-PRO Mousepad, sowie einem hochwertigen Metall-Kugelschreiber.  
 Art.Nr. 2191 **nur € 59,90**

Tagesaktuelle, oft deutlich günstigere Preise finden Sie in unserem Online-Shop [Teamsportbedarf.de](http://Teamsportbedarf.de)!



### T-PRO Trainermappe (Leder) - Fußball

Mit 24 Taktikzonen (A-X), 1 großes magnetisches Fußball-Spielfeld, in schwarz, Maße: 32 x 24 cm, aus Leder, inkl. 44 flache Magnete (gelb, rot, schwarz), inkl. abwischbaren Boardmarker, inkl. Kugelschreiber aus Metall, inkl. T-PRO Notizblock, robust und abwischbar, Profifware

Art.Nr. 2322 nur € 32,90



### T-PRO Trainermappe 2.0 (Leder) - Fußball

Mit 24 Taktikzonen (A-X), 1 großes herausnehmbares magnetisches Fußball-Spielfeld, Taktiktafel ist beidseitig bedruckt (Seite 1: ganzes Spielfeld/Seite 2: halbes Spielfeld), Farbe: schwarz, Maße: 36 x 27 cm, Material: Leder, Ablagefläche für Magnete, inkl. 44 flache Magnete (gelb, rot, schwarz), inkl. abwischbaren Boardmarker, inkl. Kugelschreiber aus Metall, inkl. T-PRO Notizblock, robust und abwischbar, Profifware

Art.Nr. 3100 nur € 39,90



### T-PRO Trainermappe Mini (Leder)

Mit 24 Taktikzonen (A-X), 1 magn. Fußball-Spielfeld, in schwarz, Maße: 23 x 20 cm, inkl. 32 Magnete (gelb, rot, schwarz, ø 8 mm), inkl. abwischbaren Boardmarker, inkl. Kugelschreiber, inkl. T-PRO Notizblock (40 Blatt, beidseitig bedruckt), robust u. abwischbar, Profifware

Art.Nr. 2383 nur € 16,90



### Stickerbogen mit Vereinslogo

Hochwertig, 6er Stickerbogen mit Vereinslogo, zum Bekleben der Trainermappe, Indoor- & Outdoor-Qualität, enthält 6 Logos mit ø 30 mm, DIN A6, Material: Folie, stark haftend, Profifware

Art.Nr. 2693 nur € 4,90



### Fußball-Planer

100 Innenseiten, A5, Blattgröße: A5, komplett in Deutsch, in dunkelblau / weiß, links: 1 Spielfeld + 2 halbe Spielfelder und Notizen, rechts: 2 Spielfelder und Notizen, inkl. Metall-Kugelschreiber

Einzel Art.Nr. 1714 nur € 4,90  
5er Set Art.Nr. 1715 nur € 19,90



### Fußball-Trainingsplaner

100 Innenseiten, Format: 19 x 26 cm, komplett in Deutsch, Spielfeldfarbe: grün, inkl. hochwertigem Metall-Kugelschreiber, Profifware

Einzel Art.Nr. 1923 nur € 4,90  
5er Set Art.Nr. 1924 nur € 24,90



### Jahresplaner - Trainer Arbeitsbuch

500 Seiten B5, Termin- bzw. Saisonplaner, Wochen- u. Monatsplaner, Trainingsplaner, zahlreiche Leistungslisten/-tabellen, Anwesenheit, Leistungstests, Torschützen, Bewertungen, neutrale Tabellen für eigene Ideen, Ergebnistabellen...

Einzel Art.Nr. 1111 nur € 10,90  
5er Set Art.Nr. 1722 nur € 53,90



### T-PRO CoachBook Jahresplaner

Hochwertig, Termin- & Saisonplaner für Spieltage und Trainingseinheiten, jahreszahlenunabhängig, Format: A5, Blattgröße: A5, Farbe: schwarz / weiß, Spielfeld und Schreiblinien pro Tag (365 Tage), inkl. hochwertigem Metall-Kugelschreiber, Profifware

Art.Nr. 2879 nur € 2,90

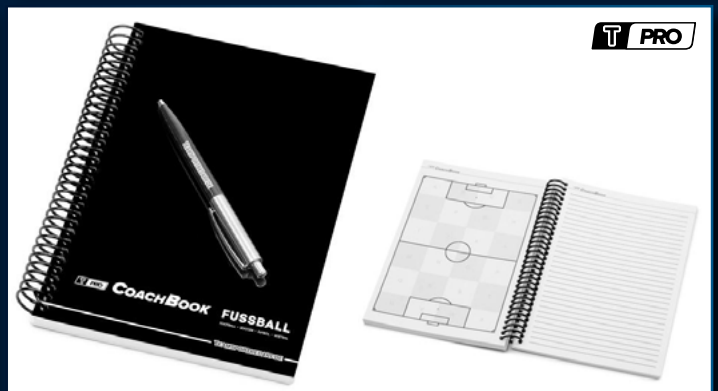

### T-PRO Fußball-CoachBook

Hochwertig, DIN A5 (mit Spiralbindung), 100 Blatt (200 Seiten), ausreichend Platz für taktische Skizzen u. Notizen, ideal geeignet für die Trainings- und Spielvorbereitung, sowie für taktische Anweisungen während der Einheit bzw. des Spiels. Das Fußball-Spielfeld ist eingeteilt in 24 Taktikzonen (A-X) für ein besseres Positionsgefühl und der Trainer kann mit kurzen Zonenangaben, auch während des Spiels coachen. Als Bonus erhalten Sie beim Kauf dieses T-PRO CoachBooks, einen hochwertigen Teamsportbedarf.de Kugelschreiber aus Metall. Profifware

Art.Nr. 2156 nur € 2,90

Nahezu alle Artikel sind innerhalb von 24h versandfertig.  
Die Katalogpreise verstehen sich als unverbindliche Preisempfehlung des Herstellers, inkl. der gesetzlichen MwSt. Produkttechnische Änderungen und Preispassungen, die der Verbesserung des Produkts dienen, behalten wir uns vor. Alle aktuellen Produkte, inkl. der Preise gelten immer wie online angeboten.  
WEED-ID: 99635539



**Fußball-Taktikplaner**

100 Innenseiten, Format: 19 x 26 cm, komplett in Deutsch, Spielfeldfarbe: grün, inkl. hochwertigem Metall-Kugelschreiber, Profifware

**Einzeln** Art.Nr. 1925 **nur € 2,90**  
**5er Set** Art.Nr. 1926 **nur € 12,90**



**Fußball-Taktikplaner PRO - abwischbar**

30 Innenseiten (Boardmarker geeignet), Format: 19 x 26 cm, komplett in Deutsch, Spielfeldfarbe: grün, inkl. hochwertigem Boardmarker, Boardmarker-Farbe: schwarz, blau, rot oder grün, Profifware

**Einzeln** Art.Nr. 1927 **nur € 6,90**  
**5er Set** Art.Nr. 1928 **nur € 29,90**



**T-PRO CoachBook Jahresplaner**

Termin- & Saisonplaner für Spieltage und Trainingseinheiten, jahreszahlenunabhängig, in A5, Blattgröße: A5, in schwarz / weiß, Spielfeld und Schreiblinien pro Tag (365 Tage), inkl. Metall-Kugelschreiber. Max. 1 Gratis-Coach Book je Bestellung!

Art.Nr. 2966 **GRATIS**



**Trainer Taktikmappe**

Maße: 35 cm x 24 cm, inkl. Extrafach für Taktikunterlagen, passt in jede Trainertasche. Klein, handlich, kompakt, modern, inkl. abwischbarem Boardmarker, 10 Spieltagblätter sind auch dabei

Art.Nr. 203 **nur € 14,90**



**Magnetische Taktikmappe**

Hochwertig, Farbe: schwarz, Maße: 32 x 24 cm, Material: Leder, magn. Spielfeld, inkl. 44 Magnete (gelb, rot, schwarz), inkl. Boardmarker und Kugelschreiber, inkl. 50 Fußball-Spieltagblätter, robust und abwischbar

Art.Nr. 1179 **nur € 14,90**

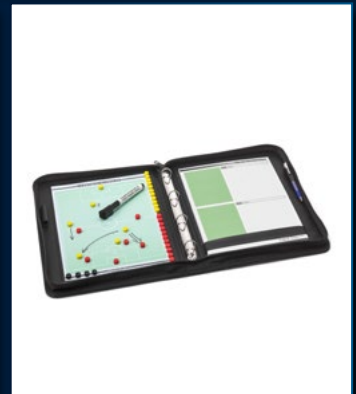

**Magnetische Trainermappe**

Hochwertig, mit Reißverschluss, Farbe: schwarz, Maße: 36 x 27 cm, Material: Leder, magn. Spielfeld, inkl. 44 Magnete (gelb, rot, schwarz), inkl. Boardmarker und Kugelschreiber, inkl. 50 Fußball-Spieltagblätter, robust und abwischbar

Art.Nr. 1180 **nur € 29,90**



**T-PRO Taktikmappe (Leder) - Fußball**

Mit 24 Taktikzonen (A-X), Spielfelder (1x groß, 2x klein), in schwarz, Maße: 32 x 24 cm, aus Leder, 3 magn. Spielfelder, inkl. 58 flache Magnete Ø 9 mm (gelb, rot, schwarz), 32 flache Magnete Ø 12 mm (gelb, rot, schwarz), 2 Boardmarker (schwarz, rot), robust u. abwischbar, Profifware

Art.Nr. 2055 **nur € 19,90**

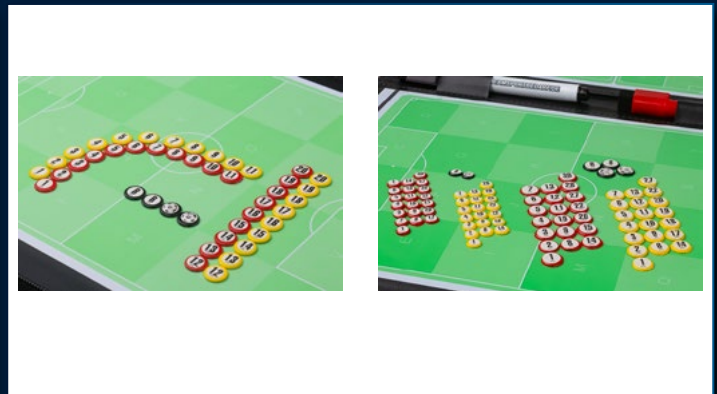

**Magnetset für Taktikmappen**

44 Magnete (20x gelb, 20x rot und 4x schwarz), Ø: 11 mm, sehr flach, stark haftend, 60 Aufkleber mit Nummern (2x 1-30), 6 Aufkleber für Bälle, 4 Aufkleber für Schiedsrichter, ideal für Taktikmappen 300 x 450 mm, Profiqualität

Ø 11 mm Art.Nr. 2380 **nur € 3,90**

88 Magnete, Ø 8 + 11 mm, (20x gelb, 20x rot und 4x schwarz mit Ø 8 mm), (20x gelb, 20x rot und 4x schwarz mit Ø 11 mm), sehr flach, stark haftend, 120 Aufkleber mit Nummern (4x 1-30), 12 Aufkleber für Bälle, 8 Aufkleber für Schiedsrichter, ideal für Taktikmappen, Profiqualität

Ø 8+11 mm Art.Nr. 2712 **nur € 4,90**

Tagesaktuelle, oft deutlich günstigere Preise finden Sie in unserem Online-Shop [TeamSportbedarf.de](http://TeamSportbedarf.de)!



### T-PRO Taktikfolie - Fußball

Sie erhalten eine moderne, selbsthaftende Spezialfolie 550 x 830 mm. Sie ist elektrostatisch geladen, hält auf fast jedem Untergrund und wird auf einer Rolle mit je 20 Folien geliefert. Taktische Anweisungen können Sie beispielsweise mit Boardmarkern oder auch Permanent-Markern aus unserem Sortiment skizzieren. Bei Auswärtsspielen lassen sich die Folien spielend leicht z.B. an der Kabinentür oder an der Wand befestigen. Einfach zusammenfallen und in die Hosentasche stecken, die T-PRO Taktikfolien haften mehrfach und sind somit mehrmals benutzbar. Spielfeldfarbe: weiß, Linienfarbe: schwarz, Profifware.

Art.Nr. 2069 nur € 17,90



### Haftpunkte-Set für Taktikfolie

35 Haftpunkte (15x rot, 15x gelb und 5x schwarz), ø: 20 mm, sehr flach, stark haftend (durch elektrische Ladung), gut beschriftbar für Taktiken, Aufstellungen, Formationen, etc. ideal für Taktikfolien, Profiqualität

Art.Nr. 2931 nur € 3,90



### T-PRO Tasche - für Taktikfolie

Flexibel einsetzbar mit Zip-Tasche, Farbe: schwarz, Maße: 70 x 14 cm, Maße Zip-Tasche: 20 x 8 cm, zusammenziehbare Tragekordeln, Profifware

Art.Nr. 2793 nur € 3,90



### T-PRO Taktikbrett (DIN A4)

Hochwertig verarbeitet, mit Fußballfeld-Raster, in grün, Maße: DIN A4, aus Kunststoff, magnetische Oberfläche, gut beschriftbar, robust und abwaschbar, inkl. Klemmmechanismus für Spieltagblätter, Notizblöcke, etc., ohne Zubehör, Profifware

Art.Nr. 2725 nur € 9,90



### Fußball - Taktikbrett (beidseitig)

Beidseitig einsetzbares Taktikboard inkl. abwischbarem Boardmarker (schwarz). Dieses Taktikbrett ist sehr stabil und besteht aus hartem Plastik. Die Umsetzung der taktischen Zielsetzung wird mit diesem Taktikbrett erleichtert.

Art.Nr. 336 nur € 6,90



### Fußball-Mini-Notizblock A7

Fußball-Notizblock (50 Blatt), Größe: DIN A7, Papier: 50 Blatt (80 g/m<sup>2</sup>), einseitig, farbig bedruckt, ideal für die schnelle Notiz, Profiqualität. Max. ein Gratis-Mini-Notizblock je Bestellung

**GRATIS**  
Einzeln Art.Nr. 1683  
5er Set Art.Nr. 1684 nur € 2,90



### T-PRO Notizblock - DIN A4

Hochwertig, Größe: DIN A4, Papier: 50 Blatt (100 g/m<sup>2</sup>), beidseitig, schwarz-weiß bedruckt, Profiqualität, 5er Set inkl. hochwertigem Metall-Kugelschreiber

Art.Nr. 2274 nur € 4,90  
Art.Nr. 2275 nur € 19,90



### T-PRO Notizblock DIN A5

In DIN A5 (15 x 21 cm), Papier: 25 Blatt (80 g/m<sup>2</sup>), beidseitig bedruckt, Vorderseite: kariert, Rückseite: Spielfeld, Farbe: weiß-schwarz-grau, Rückwand Pappe. Max. 1 Gratis-Notizblock je Bestellung! 5er Set inkl. Kugelschreiber

Einzeln Art.Nr. 2178 **GRATIS**  
5er Set Art.Nr. 2179 nur € 3,90



### Fußball-Notizblock A4

Fußball-Notizblock (50 Blatt), Größe: DIN A4, Papier: 50 Blatt (100 g/m<sup>2</sup>), beidseitig, farbig bedruckt, Profiqualität

Einzeln Art.Nr. 1484 nur € 3,90  
5er Set Art.Nr. 1718 nur € 15,90



### T-PRO Bleistift (inkl. Clip)

Inkl. Metallclip, in schwarz, Maße: ca. 100 x 8 mm, aus Holz und Metall, mit Radiergummi, bequemes Schreiben, schlichtes Design, ideal für Trainer, Betreuer, Schiedsrichter usw.

Max. 1 Gratis-Bleistift je Bestellung  
Art.Nr. 2707 **GRATIS**

Nahezu alle Artikel sind innerhalb von 24h versandfertig.  
Die Katalogpreise verstehen sich als unverbindliche Preisempfehlung des Herstellers, inkl. der gesetzlichen MwSt. Produkttechnische Änderungen und Preispassungen, die der Verbesserung des Produktes dienen, behalten wir uns vor. Alle aktuellen Produkte, inkl. der Preise gelten immer wie online angeboten.  
WEED-ID: 99635539



**T-PRO Notizblock DIN A5**

Hochwertig, Größe: DIN A5, Papier: 40 Blatt (100 g/m<sup>2</sup>), beidseitig, schwarz-weiß bedruckt, Profiqualität  
5er Set: inkl. Kugelschreiber

**Einzeln** Art.Nr. 2497 **nur € 3,90**  
**5er Set** Art.Nr. 2498 **nur € 14,90**



**Fußball-Trainingsplaner-Notizblock**

Fußball-Trainingsplaner-Notizblock (50 Blatt), Größe: DIN A4, Papier: 50 Blatt (100 g/m<sup>2</sup>), beidseitig, farbig bedruckt, Profiqualität

**Einzeln** Art.Nr. 1594 **nur € 3,90**  
**5er Set** Art.Nr. 1719 **nur € 15,90**



**T-PRO WorkoutLog DIN A5 - Trainingstagebuch**

Hochwertig, inkl. hochwertigem Metall-Kugelschreiber, 50 Blatt (100 Seiten), Format: A5, systematisch und strukturiert, nachvollziehbarer Trainingsfortschritt, idealer Begleiter für Trainingseinheiten, beidseitig bedruckt, Profiware

Art.Nr. 3620 **nur € 4,90**



**T-PRO - Mousepad**

Hochwertig, für alle Maustypen geeignet (auch optische), Maße: 203 x 229 x 3 mm, in schwarz, robuste Materialien, gummierte Unterseite, genaue u. komfortable Bedienung, hohe Laufruhe, modernes hochwertiges Design. Max. 1 Gratis-Mousepad je Bestellung!

Art.Nr. 1371 **GRATIS**

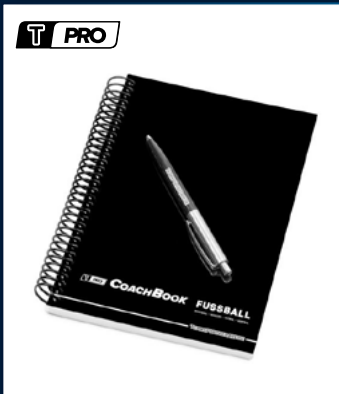

**T-PRO CoachBook DIN A5**

100 Blatt (200 Seiten), Format: A5, Blattgröße: A5, Farbe: schwarz / weiß, links: 1 Fußball-Spielfeld mit 24 Taktikzonen (A-X), rechts: Notizen, inkl. hochwertigem Metall-Kugelschreiber, Profiware  
Max. 1 Gratis-CoachBook je Bestellung

Art.Nr. 2359 **GRATIS**



**T-PRO CoachBook Mini DIN A6**

Mit 24 Taktikzonen (A-X), 1 magn. Fußball-Spielfeld, Farbe: schwarz, Maße: 23 x 20 cm, inkl. 32 flache Magnete (gelb, rot, schwarz, ø 8 mm), inkl. abwischbaren Boardmarker, inkl. Kugelschreiber, inkl. T-PRO Notizblock (40 Blatt, beidseitig bedruckt), robust und abwaschbar, Profiware

Art.Nr. 2384 **ab nur € 1,50**



**Fußballtrainer Notizbuch**

Fußball-Notizbuch, über 80 Innenseiten, Format A5, Blattgröße: A5, komplett in Deutsch, Farbe: dunkelblau / weiß, links: Spielfeld, rechts: Notizen, inkl. hochwertigem Metall-Kugelschreiber

**Einzeln** Art.Nr. 1261 **nur € 3,90**  
**5er Set** Art.Nr. 1716 **nur € 15,90**



**50er Set Spieltagblätter**

50 Blatt Fußball-Spieltagblätter, Größe: DIN A4, Menge: 50 Blatt, geblockt und farbig bedruckt, Vordrucke für alle wichtigen Details, Aufstellung, Statistik, Gegner, Nummern, Karten/Strafen

**Einzeln (1x 50)** Art.Nr. 211 **nur € 3,90**  
**5er Set (5x 50)** Art.Nr. 1717 **nur € 15,90**

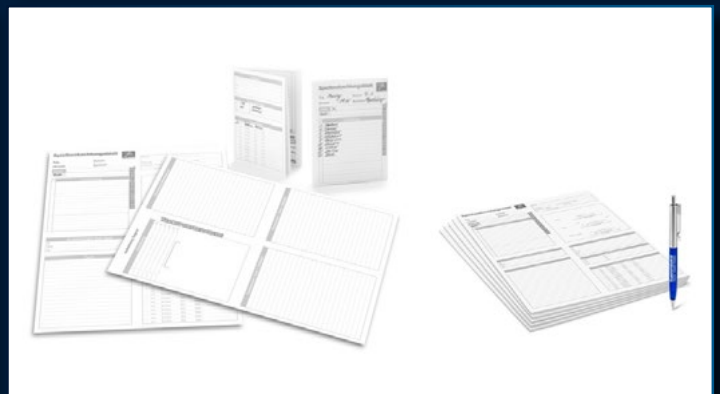

**Fußball-Spielbeobachtungsblätter**

20 Spielbeobachtungsblätter, Größe: DIN A4 (faltbar auf DIN A6), Menge: 20 Blatt, geblockt und beidseitig bedruckt, Vordrucke für alle wichtigen Details, Aufstellung, Statistik, Gegner, Nummern, Karten/Strafen

**20 Blätter** Art.Nr. 1088 **nur € 3,90**  
**100 Blätter** Art.Nr. 1720 **nur € 15,90**

Tagesaktuelle, oft deutlich günstigere Preise finden Sie in unserem Online-Shop [TeamSportbedarf.de](http://TeamSportbedarf.de)!



## Magnetische Planerboards

Sie erhalten ein 750 x 1000 mm großes magnetisches Planerboard. Das Board ist mit 2 Halterungen versehen, mit denen es problemlos an der Wand befestigt werden kann. Die Rückseite ist als Whiteboard nutzbar. Das Planerboard ist magnethaftend und mit Boardmarkern beschreib- und abwischbar. Auf der mitgelieferten Ablagefläche, kann das Zubehör (nicht im Lieferumfang enthalten) abgelegt werden. Maße des Boards: 750 mm x 1000 mm.

Jahresplaner Art.Nr. 1081 nur € 49,90

Wochenplaner Art.Nr. 1082 nur € 49,90

Tagesplaner Art.Nr. 1083 nur € 49,90

Universalplaner Art.Nr. 1084 nur € 19,90



## Planerboard XL - Tagesplaner

Maße: 900 mm x 1200 mm, Farbe: weiß mit schwarzen Linien, Halterungen für die Wand, Rückseite weiß (als Whiteboard nutzbar), inkl. Ablagefläche für das Zubehör, usw.

Art.Nr. 3043 nur € 69,90



## Planerboard XL - Jahresplaner 2

Maße: 900 mm x 1200 mm, Farbe: weiß mit schwarzen Linien, Halterungen für die Wand, Rückseite weiß (als Whiteboard nutzbar), inkl. Ablagefläche für das Zubehör, usw.

Art.Nr. 3289 nur € 69,90

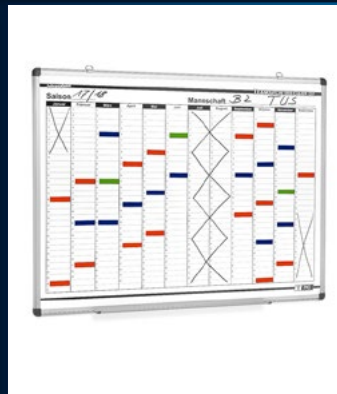

## Planerboard XL - Jahresplaner

Magnetisch, Maße: 900 mm x 1200 mm, Farbe: weiß mit schwarzen Linien, Halterungen für die Wand, Rückseite weiß (als Whiteboard nutzbar), inkl. Ablagefläche für das Zubehör, usw.

Art.Nr. 3290 nur € 69,90



## Fußball-Schreibtischunterlage

Fußball-Schreibtischunterlage für 2022, 2023 + 2024, in DIN A2 (42x59 cm), 25 Blatt (100 g/m<sup>2</sup>), inkl. umfangreiches Kalendarium, geblockt und farbig bedruckt, inkl. hochwertigem Metall-Kugelschreiber, Profiqualität. Max. eine Gratis-Schreibtischunterlage je Bestellung

Art.Nr. 1485 **GRATIS**



## Magnetische Fußball-Taktik-Tafeln

Große magnetische Taktiktafeln, Farbe: weiß/grün mit schwarzen/weißen Spielfeldlinien, Boardmarker (abwischbar) + Abwischhilfe, inkl. Ablagefläche für das Zubehör, Halterungen für die Wand. Magnetset bitte extra kaufen.

Spielfeld weiß, 450 x 600mm Art.Nr. 1978 nur € 24,90  
Spielfeld grün, 600 x 900mm Art.Nr. 1503 nur € 34,90

Spielfeld weiß, 600 x 900mm Art.Nr. 220 nur € 34,90

Spielfeld weiß, 750 x 1000mm Art.Nr. 1247 nur € 44,90  
Spielfeld weiß, 900 x 1200mm Art.Nr. 1258 nur € 54,90

Nahezu alle Artikel sind innerhalb von 24h versandfertig.  
Die Katalogpreise verstehen sich als unverbindliche Preisempfehlung des Herstellers, inkl. der gesetzlichen MwSt. Produkttechnische Änderungen und Preispassungen, die der Verbesserung des Produkts dienen, behalten wir uns vor. Alle aktuellen Produkte, inkl. der Preise gelten immer wie online angeboten.  
WEED-ID: 99635539



**Magnetische Fußball Taktiktafel**

Kleine magnetische Taktiktafel (beidseitig nutzbar) inkl. 27 farbigen Magneten (mit Nummern) und einem abwischbaren Boardmarker. Im Lieferumfang befindet sich ebenfalls eine hochwertige schwarze Tasche. Maße: 300 x 450 mm

Art.Nr. 671 nur € 29,90

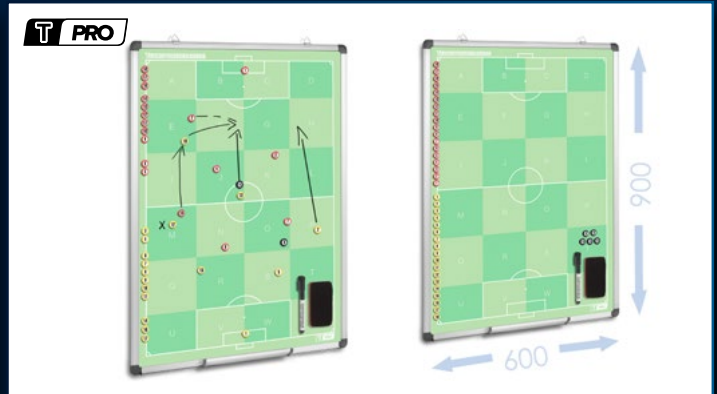

**T-PRO Taktiktafel**

Sie erhalten eine hochwertige magnetische T-PRO Taktiktafel (600 x 900 mm) inkl. abwischbarem Boardmarker + Abwischhilfe. Das Fußball-Spielfeld ist in je 24 Taktikzonen (A-X) eingeteilt. Durch diese Aufteilung bekommen die Spieler ein besseres Positionsgefühl und der Trainer kann mit kurzen Zonenangaben auch während des Spiels coachen. Die Tafel ist mit 2 Halterungen versehen, mit denen sie problemlos an der Wand befestigt werden kann. Auf der mitgelieferten Ablagefläche, kann das Zubehör abgelegt werden. Magnetset bitte extra kaufen.

Art.Nr. 2057 nur € 34,90



**T-PRO Stelltafel**

Maße: 400 x 650 mm, mit 24 Taktikzonen (A-X), Spielfelder auf beiden Seiten, Farbe: grün mit weißen Spielfeldlinien, inkl. Boardmarker (abwischbar) + Abwischhilfe, integrierter Tragegriff, Profiware. Magnetset bitte extra kaufen.

Stelltafel Art.Nr. 2061 nur € 44,90  
Tragetasche Art.Nr. 2062 nur € 9,90



**Stativ für Taktiktafel - fahrbar**

Stativ für Taktiktafel, fahrbar (4 Rollen), schwenkbar, für Taktiktafeln mit einer Breite von 75-120 cm, Taktiktafeln hoch und auch quer einhängbar, Höhe: ca. 127 cm, stabile und hochwertige Verarbeitung

Art.Nr. 1982 nur € 49,90



**Taktiktafel inkl. Stativ - fahrbar**

Taktiktafel inkl. Stativ, fahrbar (4 Rollen), schwenkbar, für Taktiktafeln mit einer Breite von 75-120 cm, Taktiktafeln hoch und auch quer einhängbar, Höhe: ca. 127 cm, stabile und hochwertige Verarbeitung

Art.Nr. 1983 ab nur € 84,90



Tafel nicht enthalten!

**Taschen für Taktiktafeln**

Hochwertig, geeignet für magnetische Taktiktafeln, strapazierfähig u. abwaschbar.

450x600mm Art.Nr. 1992 nur € 9,90  
600x900mm Art.Nr. 1080 nur € 12,90

750x1000mm Art.Nr. 1334 nur € 16,90  
900x1200mm Art.Nr. 1335 nur € 18,90

Tagesaktuelle, oft deutlich günstigere Preise finden Sie in unserem Online-Shop [TeamSportbedarf.de](http://TeamSportbedarf.de)!



**Zubehörset - Magnetstreifen**  
Für magnetische Taktiktafeln und Planerboards: 80 beschreibbare Magnetstreifen (6 x 1,5 cm) in 4 Farben und einem Boardmarker. Je 20x orange, rot, gelb und grün. Lieferung ohne Board/Tafel.

Art.Nr. 1126 **nur € 6,90**



**Magnet-Sticker-Set**  
Hochwertig, 35 Fußball Positionen, 5 Größen: 8 mm, 11 mm, 15 mm, 20 mm und 30 mm, Material: Folie, 35 Magnetaufkleber je Bogen, stark haftend, indoor und outdoor geeignet, Profifware

Art.Nr. 2337 **nur € 0,90**

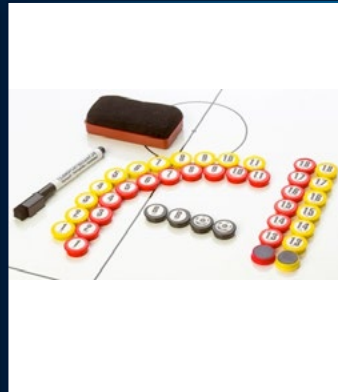

**Magnetsets**  
Für magn. Taktiktafeln, je 18x gelb, 18x rot u. 5x schwarz, inkl. 2 Aufklebersets mit Nummern 1-18, Symbole für Bälle u. Schiedsrichter, Boardmarker + Abwischhilfe

ø 15mm Art.Nr. 2120 **nur € 5,90**  
ø 20mm Art.Nr. 1540 **nur € 6,90**  
ø 30mm Art.Nr. 1541 **nur € 7,90**

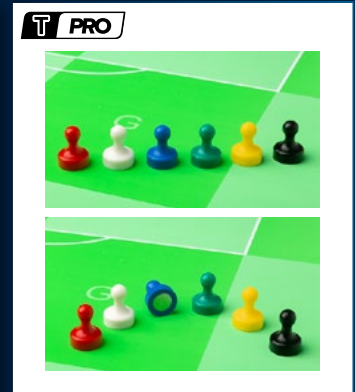

**T-PRO Kegelmagnet - 6 Farben**  
Maße: 19 x 25 mm, Farben: rot, weiß, blau, grün, schwarz, gelb, Magnetart: Neodym, Lieferumfang: 1 Magnet, ideal für Taktiktische, Taktikmappe, Taktikbrett und Trainermappe, Profiqualität

Art.Nr. 3067 **nur € 0,50**



**T-PRO Taktikmagnet 11er Set**  
In small (30 x 10 mm) + medium (60 x 20 mm) + large (90 x 30 mm), Neodym, inkl. 2 Magnet-Sticker-Sets (Nummer + Position), ideal für Taktikmappe, Taktikbrett u. Trainermappe

Small Art.Nr. 2828 **nur € 4,90**  
Medium Art.Nr. 2829 **nur € 6,90**  
Large Art.Nr. 3038 **nur € 8,90**

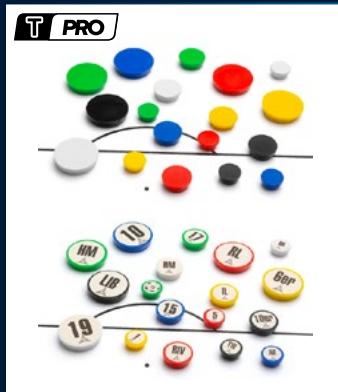

**T-PRO Magnet (3 Größen)**  
Größen: 15 mm, 20 mm und 30 mm, Farben: rot, weiß, blau, grün, schwarz, gelb, Magnetart: Neodym, Lieferumfang: 1 Magnet, ideal für Taktikmappe, Taktikbrett und Trainermappe, Profiqualität

Art.Nr. 3041 **ab nur € 0,25**



**T-PRO Magnet-Sticker-Set - Nummern**  
Hochwertig, Set mit Nummern, geeignet für T-PRO Magnet (Neodym), 3 Größen: 15 mm, 20 mm und 30 mm, Material: Folie, 35 Magnetaufkleber je Bogen (30 Nummern, 3 Bälle und 2 Reserve), stark haftend, indoor und outdoor geeignet, Profifware

Art.Nr. 3048 **nur € 0,90**



**T-PRO Magnet-Sticker-Set - Positionen**  
Hochwertig, Set mit Positionen, geeignet für T-PRO Magnet (Neodym), 3 Größen: 15 mm, 20 mm und 30 mm, Material: Folie, 35 Magnetaufkleber je Bogen (35 Positionen), stark haftend, indoor und outdoor geeignet, Profifware

Art.Nr. 3049 **nur € 0,90**



**T-PRO Taktiktisch (klappbar)**  
Hochwertig, mit Fußballfeld-Raster, Farbe: silber, Maße aufgebaut: ca. 110 x 70 x 69/51 cm (L x B x H) - höhenverstellbar, Maße zusammengeklappt: ca. 72 x 57 x 10,5 cm, Material: Aluminium und Kunststoff, magnetische Oberfläche, gut beschriftbar robust und abwaschbar, leicht aufzubauen, ohne Zubehör, ohne Tasche, Profifware

Art.Nr. 2811 **nur € 99,90**



**T-PRO Tasche - für Taktiktisch**  
Hochwertig, strapazierfähiges Material (abwaschbar), Maße: 75 x 60 x 13,5 cm, Tragegurt für bequemen Transport, Farbe: schwarz, Profifware

Art.Nr. 2896 **nur € 12,90**



**T-PRO Kugelschreiber (Druck)**  
Druckkugelschreiber, Außenfarbe entspricht der Schriftfarbe, Maße: ca. 140 x 10 mm, aus Kunststoff und Metall, Farbe: blau/silber oder schwarz/silber, Metallclip, Großraummine

Max. 1 Gratis-Kugelschreiber je Bestellung!

Art.Nr. 2834 **GRATIS**

Nahezu alle Artikel sind innerhalb von 24h versandfertig.  
Die Katalogpreise verstehen sich als unverbindliche Preisempfehlung des Herstellers, inkl. der gesetzlichen MwSt. Produkttechnische Änderungen und Preispassungen, die der Verbesserung des Produktes dienen, behalten wir uns vor. Alle aktuellen Produkte, inkl. der Preise gelten immer wie online angeboten.  
WEBSITE-ID: 99635539





**Whiteboard - Reinigungstuch**

Leistungsfähiges Microfasertuch, für Whiteboards u. magnetische Tafeln, für Glas u. glatte Oberflächen, aus 100% Polyester, Maße: ca. 28 x 28 cm (B x L), waschmaschinenfest bis 60°, hinterlässt keine Kratzer, ohne Rückstände, Farbe: blau, hochwertig

Art.Nr. 2111 nur € 0,90



**Whiteboard - Schwamm XXL**

Mehrere abziehbare Filzlagen, schmutzige Schichten werden einfach abgezogen, Maße: ca. 15 x 5 x 4 cm (LxBxH), Farbe: blau-grau, hochwertig

Art.Nr. 2149 nur € 1,90



**Whiteboardschwamm**

Hochwertig, für die trockene Reinigung von Whiteboards, auf der Plastikoberseite ist ein Magnet eingearbeitet, der dazu dient, den Schwamm am Whiteboard zu befestigen!

Art.Nr. 1762 nur € 0,90



**Whiteboard - Cleaner Spray**

Reinigungs- und Pflegemittel, für Whiteboards und magnetische Tafeln, für Glas und glatte Oberflächen, hochwirksame Reinigung und Pflege, Inhalt: 100 ml, hinterlässt keine Rückstände, hochwertig

Art.Nr. 2112 nur € 2,90



**Kreidemarker**

Spitze: rund, Strichstärke: 0,8 - 1,5 mm, Schriftfarbe: weiß, ideal geeignet für die Beschriftung von dunklen Taktiktafeln, für Trainer, Betreuer, Schiedsrichter usw., nach dem Einsatz leicht abwischbar

Einzel Art.Nr. 2115 nur € 1,90  
4er Set nur € 6,90



**Edding 360 Boardmarker**

Spitze: rund, Strichstärke: 1,5-3,0 mm, Inhalt: 4 Stück, ideal für die Beschriftung von Taktiktafeln, Taktikmappen etc., schnelltrocknend u. geruchsarm, leicht abwischbar, Made in Germany

4er Set Art.Nr. 2553 nur € 6,90



**Boardmarker (abwischbar)**

Whiteboardmarker mit integrierter Abwischhilfe - geeignet für Taktikboards - 4 top Farben erhältlich (im 4er Set je 1x jede Farbe)

Einzel Art.Nr. 1038 nur € 0,90  
4er Set Art.Nr. 1161 nur € 2,90



**Edding 380 Flipchart-Marker**

Rundspitze, Strichstärke: ca. 1,5 mm, Inhalt: 4 Stück (schwarz, rot, blau, grün), ideal für die Beschriftung von Flipchartblöcken, schnelltrocknend u. geruchsarm, kein Durchschlagen auf nachfolgende Seiten, Made in Germany

4er Set Art.Nr. 2615 nur € 4,90



**Trainerposter**

Innovative Trainerposter inkl. Power-Strips und einem abwischbarem Boardmarker mit den Maßen 600 x 800 mm. Sie bestehen aus extra beschichtetem Spezialmaterial. D.h. die Trainerposter sind mit Boardmarker beschreibbar und auch wieder abwischbar.

je nur € 3,90

**Anwesenheitsliste**

Namen, Telefonnummern auf der einen Achse, sowie Trainings- bzw. Spieldatum auf der anderen Achse

Art.Nr. 1495

**Leistungstabelle**

Namen, Telefonnummern auf der einen Achse sowie eine Übersicht über versch. zu erbringende Leistungen wie z.B. 100 m Sprint, Tore, Karten, Liegestütze usw. auf der anderen Achse

Art.Nr. 1502

**Jahresplaner**

Mit Hilfe dieses Posters können Sie eine komplette Saison planen u. den Spielern einen Überblick über Spieltermine sowie weitere wichtige Termine während der Saison geben.

Art.Nr. 1562

**Wochenplaner**

Mit Hilfe dieses Wochenplaners können Sie eine komplette Woche planen und den Spielern einen Überblick über Trainingstermine sowie weitere wichtige Termine geben.

Art.Nr. 1563

**Tagesplaner**

Mit Hilfe dieses Tagesplaners können Sie einen kompl. Trainings- o. Spieltag planen und den Spielern einen Überblick über den Trainingsablauf sowie weitere wichtige Vorhaben des Tages geben.

Art.Nr. 1564

**Universalplaner**

Mit Hilfe dieses Universalplaners können Sie individuell Planen u. z.B. Platz-, Hallen- o. Kabinenbelegungen übersichtlich darstellen. ES stehen 8 x 7 Felder + Kopfzeilen zur freien Verfügung.

Art.Nr. 1565

Tagesaktuelle, oft deutlich günstigere Preise finden Sie in unserem Online-Shop [TeamSportbedarf.de](http://TeamSportbedarf.de)!



**T PRO**

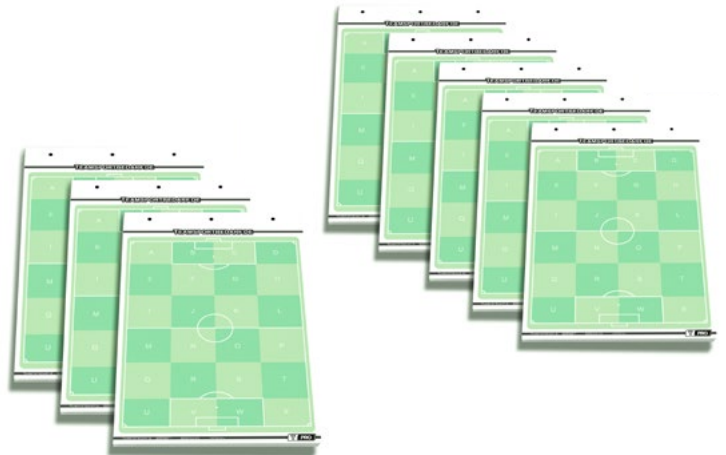

### T-PRO Flipchart-Spielfeldblock

Mit 24 Taktikzonen (A-X), Maße: 600 x 900 mm, 25 Blatt (100 g/m<sup>2</sup>), 3-fach gelocht, hochwertige Verarbeitung

Einzeln Art.Nr. 2043 nur € **6,90**

3er-Set Art.Nr. 2044 nur € **18,90**  
5er Set Art.Nr. 2045 nur € **29,90**



### Tischflipchart - DIN A4 quer / hoch

Präsentations-Tisch-Flipchart, Farbe: schwarz, 4-Ring-Mechanik, Ring-Ø: 20 mm, inkl. 10 DIN A4 Prospekthüllen, Maße quer: (B) 33 cm x (H) 28 cm, Maße hoch: (B) 23 cm x (H) 34 cm

Quer Art.Nr. 1051 nur € **8,90**  
Hoch Art.Nr. 1052 nur € **8,90**



### Flipchart-Spielfeldblock

600 x 900 mm, 25 Blatt (100 g/m<sup>2</sup>), 3-fach gelocht, hochwertige Verarbeitung

Einzeln Art.Nr. 1376 nur € **6,90**  
5er Set Art.Nr. 1721 nur € **29,90**

### Flipchartblock - kariert / blanko

600 x 900 mm, 25 Blatt (100 g/m<sup>2</sup>), 3-fach gelocht, hochwertige Verarbeitung

Kariert Art.Nr. 1430 nur € **4,90**  
Blanko Art.Nr. 1431 nur € **4,90**



### Tragetasche - Taktik Flipchart

Hochwertig, Maße: 900 x 1200 mm, max. Fassungsvermögen: Flipchart, Ständer und Zubehör, strapazierfähiges Material (abwaschbar), Tragegürtel für bequemen Transport, Farbe: schwarz

Art.Nr. 1372 nur € **16,90**

Nahezu alle Artikel sind innerhalb von 24h versandfertig.  
Die Katalogpreise verstehen sich als unverbindliche Preisempfehlung des Herstellers, inkl. der gesetzlichen MwSt. Produkttechnische Änderungen und Preisänderungen, die der Verbesserung des Produktes dienen, behalten wir uns vor. Alle aktuellen Produkte, inkl. der Preise gelten immer wie online angeboten.  
WEEEE-ID: 99635539



**Türhaken - 2er Set**

Material: Edelstahl, für Türen mit Falz 1,9 cm, türschonende Filzauflege an der Innenseite, für Flipchartblöcke ab Loch-Ø 7mm, hochwertige Verarbeitung

Art.Nr. 1811 nur € 8,90



**Permanentmarker**

Spitze: rund, Strichstärke: 1,5-3,0 mm, Schriftfarben: schwarz, rot, blau und grün, ideal für die Beschriftung von Flipchartblöcken, modernes hochwertiges Design (im 4er Set, jede Farbe 1x)

Einzeln Art.Nr. 1806 nur € 0,80  
4er Set Art.Nr. 1806 nur € 2,90



**Edding 383 Flipchart-Marker**

Keilspitze, Strichstärke: ca. 1-5 mm, Inhalt: 4 Stück (schwarz, rot, blau, grün), ideal für die Beschriftung von von Flipchartblöcken, schnelltrocknend u. geruchsarm, kein Durchschlagen auf nachfolgende Seiten, Made in Germany

4er Set Art.Nr. 2554 nur € 4,90



**Mega Fußball-Taktikposter**

Maße: 600 x 800 mm, flexibel einsetzbar, lässt sich sogar zusammenrollen, handlich, kompakt, modern, inkl. abwischbarem Boardmarker, inkl. 4 Power-Strips für die Wand

Art.Nr. 1382 nur € 3,90



**Fußball-Taktikposter (grün)**

Maße: 600 x 800 mm, flexibel einsetzbar, lässt sich zusammenrollen, handlich, kompakt, modern, inkl. abwischbarem Boardmarker, inkl. 4 Power-Strips für die Wand

Art.Nr. 1058 nur € 3,90



**T-PRO - Fußball Taktikposter**

Mit 24 Taktikzonen (A-X), Maße: 600 x 800 mm, Spielfeldfarbe: grün (kariert), Linienfarbe: weiß, abwischbar, zusammenrollbar, flexibel einsetzbar, handlich, kompakt u. modern, inkl. abwischbarem Boardmarker (schwarz) + 4 Power-Strips, perfekter Halt an Wand und Tür

Art.Nr. 2048 nur € 3,90



**Fußball-Taktikkarten**

50er Set, Format: DIN A5 oder A6, je 50 Karten, robuster Karton, beidseitig, farbig bedruckt, Profiqualität

Din A6 Art.Nr. 1807 nur € 2,90  
Din A5 Art.Nr. 1807 nur € 1,90



**T-PRO Klemmmappe DIN A4**

Hochwertig verarbeitet, ideal für Spieletagblätter, Notizzettel, Trainingspläne u.v.m., Farbe: schwarz, Maße: 34 x 23,5 cm, Material: Kunststoff, robust und abwaschbar, Profiware

Art.Nr. 2153 nur € 2,90



**T-PRO Unterlagen Mappe (Leder) - DIN A4**

Z.B. für Notizzettel, Aufzeichnungen, Trainingspläne usw., hochwertig verarbeitet, aus Leder, mit 4-Loch Klickverschluss, in schwarz, inkl. 30 DIN A4 Klarsichthüllen, seitl. Sichtfenster für Beschriftungen, ideal für draußen, Schutz vor Wind u. Wetter, ideal für DIN A4 Unterlagen, Profiqualität

Art.Nr. 2313 nur € 8,90



**Kugelschreiber (Druck)**

Hochwertig, Schriftfarbe: schwarz, Maße: ca. 140 x 10 mm, aus Kunststoff / Metall, in schwarz / silber, Metallclip, Großraummine, bequemes Schreiben, modernes hochwertiges Design, ideal für Trainer, Betreuer, Schiedsrichter usw. Max. 1 Kugelschreiber je Bestellung!

Art.Nr. 3727 GRATIS

Tagesaktuelle, oft deutlich günstigere Preise finden Sie in unserem Online-Shop [TeamSportbedarf.de](http://TeamSportbedarf.de)!



### T-PRO - Passmappe DIN A6

Hochwertig verarbeitet, Material: Leder, mit 2-Loch Klickverschluss, Farbe: schwarz, inkl. 50 DIN A6 Klarsichthüllen, bietet Platz für 50 Spielerpässe, ideal für den modernen Trainer, Schutz vor Wind und Wetter, Profiqualität

Art.Nr. 2122 nur € 7,90



### T-PRO Spielerpassmappe DIN A5

Hochwertig verarbeitet, Material: Leder, mit 2-Loch Klickverschluss, Farbe: schwarz, inkl. 35 DIN A5 Klarsichthüllen, bietet Platz für 35 Spielerpässe, ideal für den modernen Trainer, Schutz vor Wind und Wetter, Profiqualität

Art.Nr. 2136 nur € 8,90



### Spielerpassmappe DIN A6

Mit 2-Loch Klickverschluss, Maße: 14,5 x 15,5 cm, Farben: schwarz, blau, rot o. grün, Zubehör: 50 DIN A6 Klarsichthüllen, bietet Platz für 50 Spielerpässe, seitliches Sichtfenster für Beschriftungen, ideal für den modernen Trainer, Schutz vor Wind und Wetter, Profiqualität

Art.Nr. 1076 nur € 3,90



### Teamsportbedarf.de - Schlüsselband

Hochwertig, blau/mit gelbem und weißem Logo, Länge: 2x ca. 51 cm, Breite: ca. 20 mm, Polyester, inkl. Kunststoff-Verbinder, inkl. Sicherheitsverschluss, modernes sportliches Design

Max. 1 Gratis-Schlüsselband je Bestellung!

Art.Nr. 1815 GRATIS



### Stickerbogen mit Vereinslogo

Hochwertig, 6er Stickerbogen mit Vereinslogo, zum Bekleben der Passmappe, Indoor- & Outdoor-Qualität, enthält 6 Logos mit ø 30 mm, DIN A6, Material: Folie, stark haftend, Profifore

Art.Nr. 2692 nur € 4,90



### Ersatz-Klarsichthüllen - 50 Stück

Hochwertig, 2-Loch Hüllen, glasklar und robust, ideal zur Archivierung von Trainingskarten, zur Archivierung von Spielerpässen, bieten Schutz vor Wind und Wetter, Profiqualität

DIN A6 Art.Nr. 1355 nur € 2,90  
DIN A5 Art.Nr. 2420 nur € 3,90

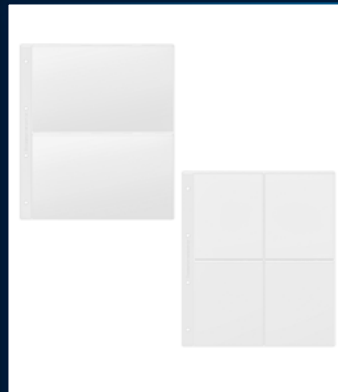

### Klarsichthülle DIN A4

Hochwertig, 2-Loch Hüllen, Öffnung oben, glasklar u. robust, ideal zur Archivierung von Trainingskarten, Kartothecken u. Spielerpässen, bieten Schutz vor Wind u. Wetter, Profiqualität

2x DIN A5 quer Art.Nr. 2471 nur € 0,10  
4x DIN A6 hoch Art.Nr. 2472 nur € 0,10



### Kinder Stickeralbum DIN A4

Spielerische Vermittlung von Lerninhalten, Steigerung des Ehrgeizes, in DIN A4 (28 x 21 cm), 7 Themenbereiche: Vor dem Tor, Technik, Taktik, Teamplay, Duells, Kopfarbeit u. Bonuspunkte, 5 Aufgaben / 5 Aufgabensticker / 5 Stern-Sticker / 5 Doppelstern-Sticker je Themenbereich

Art.Nr. 2159 nur € 0,90



### Shuttle-Run-Test - Test zur sportspielspezifischen Ausdauer

Ursprünglich im American Football angewandt, ist er mittlerweile ein gängiger u. beliebter Test zur Ermittlung der Schnelligkeit u. Ausdauer in nahezu allen Mannschaftssportarten. Es handelt sich dabei um einen Pendellauf, der in seiner Intensität kontinuierlich gesteigert wird und anhand der Fähigkeit zur Sauerstoffaufnahme Rückschlüsse auf die Ausdauerfähigkeit des Sportlers zulässt.

**Komplettsset:** Broschüre (Einführung, Erläuterungen, Tabellen), Teilnehmerlisten (50 Blatt), 20er Set Muldenhauben (je 10x rot und gelb) inkl. Tragesystem, Lautsprecher für das Tonsignal, microSD-Karte 128 MB „Shuttle-Run-Test“, hochwertiger Metall-Kugelschreiber

Art.Nr. 1749 nur € 69,90

Broschüre Art.Nr. 1753 nur € 1,90  
Teilnehmerlisten 50x A4 Art.Nr. 1750 nur € 3,90  
Bluetooth 3.0-Lautsprecher Art.Nr. 1751 nur € 59,90  
microSD-Karte 128 MB Art.Nr. 1752 nur € 3,90



### Kinder Stickeralbum 2.0 DIN A4

Spielerische Vermittlung von Lerninhalten, Steigerung des Ehrgeizes, in DIN A4 (28 x 21 cm), 15 Themenbereiche mit je 5 Aufgaben, 5 Aufgabensticker, 5 Stern-Sticker und 5 Doppelsternsticker, Kinderfußballtraining mit Spaß und Spannung

Art.Nr. 2501 nur € 2,30

Nahezu alle Artikel sind innerhalb von 24h versandfertig.  
Die Katalogpreise verstehen sich als unverbindliche Preisempfehlung des Herstellers, inkl. der gesetzlichen MwSt. Produkttechnische Änderungen und Preispassungen, die der Verbesserung des Produktes dienen, behalten wir uns vor. Alle aktuellen Produkte, inkl. der Preise gelten immer wie online angeboten.  
WEBSITE-ID: 99635539



**V-MAXX Sportradar - Speedcheck**

Sekundenschnell Geschwindigkeiten mit neuester Doppler-Radar-Messung anzeigen, äußerst zuverlässig u. einfach zu bedienen, ideal z.B. für Fußball, Handball, Laufen, Inline skaten, Ski, Rodeln, Modellrennbahn usw., Maße: ca. 235 x 120 x 70 mm, Gewicht: 500 g (ohne Batterien), Messbereich: bis 199 km/h, Erfassung: 80° vertikal - 30° horizontal bis ca. 5 m Entfernung, Messgenauigkeit: +/- 1,5 km/h, -10° C - + 50° C, Frequenz: 24,150 GHz, Batterien: 4 x LR14 / Baby erforderlich (nicht enthalten), Recall-Funktion, Kontrollfunktion, **Stativ**: Arbeitshöhen: 41,5 - 125 cm, aus Aluminium / PVC, 4-stufige Beine, 3-Wege Panoramakopf, Wasservwaage, Schnellkupplungsplatte, Höheneinstellung Mittelsäule, Kopf in alle Himmelsrichtungen verstell- u. einstellbar, GummifüÙe, Gewicht: 650 g, inkl. Tragetasche  
**Komplettsset**: V-MAXX Sportradar + Tasche + Stativ + Stativtasche

**Komplettsset** Art.Nr. 1710 nur € 99,90  
**V-MAXX Sportradar** Art.Nr. 1046 nur € 89,90  
**Stativ** Art.Nr. 1709 nur € 14,90



**Stoppuhr (Digital)**

Hochwertig verarbeitet, Farbe: schwarz, extra großes Display, 1/100 Sekunden Anzeige, 12/24h Zeitformat, Alarmfunktion, inkl. Umhängeband, spritzwassergeschützt, deutsche Bedienungsanleitung, vielseitig einsetzbar

Art.Nr. 1374 nur € 4,90



**T-PRO - Stoppuhr (10 Zwischenzeiten)**

Spritzwassergeschützte digitale Präzisionsstoppuhr, misst bis auf die 1/100 Sekunde, misst bis zu 9 Stunden, 59 Minuten, 59,999 Sekunden, zeigt gleichzeitig Gesamtzeit, Zwischenzeit und aktuelle Rundenzeit, speichert bis zu 10 Zwischenzeiten ab, zeigt davon die schnellste, langsamste sowie die durchsch. Zwischenzeit, Countdown-Timer für bis zu 10 Stunden, teilkummirtes Gehäuse, weitere Funktionen: Uhrzeit mit Kalender, Wecker/Alarm, Timer, speziell geeignet für: Trainer, Sportlehrer, Schiedsrichter, usw., Farbe: schwarz/grau, inkl. Batterien, inkl. Umhängeband, Profiware

Art.Nr. 2011 nur € 17,90



**T-PRO - Stoppuhr (180 Zwischenzeiten)**

Spritzwassergeschützte digitale Präzisionsstoppuhr, misst bis auf die 1/100 Sekunde, misst bis zu 9 Stunden, 59 Minuten, 59,999 Sekunden, zeigt gleichzeitig Gesamtzeit, Zwischenzeit und aktuelle Rundenzeit, speichert bis zu 180 Zwischenzeiten ab, zeigt davon die schnellste, langsamste sowie die durchsch. Zwischenzeit, Countdown-Timer für bis zu 10 Stunden, teilkummirtes Gehäuse, weitere Funktionen: Uhrzeit mit Kalender, Wecker/Alarm, Timer, speziell geeignet für: Trainer, Sportlehrer, Schiedsrichter, usw., Farbe: schwarz/rot, inkl. Batterien, inkl. Umhängeband, Profiware

Art.Nr. 2063 nur € 24,90



**Stoppuhr (Digital) - 4 Farben**

Extra großes Display, 2 Speicher Stoppuhr, 1/100 Sekunden Anzeige, 12/24h Zeitformat, Alarmfunktion, inkl. Umhängeband, spritzwassergeschützt, leichtes Öffnen ohne Schraubendreher, vielseitig einsetzbar, Profiware

Art.Nr. 2856 nur € 4,90



**T-PRO Workout Timer - 4 Farben**

In Studioqualität, mit Count-Up/Down-Funktion Zeiten bis 99 Minuten und 59 Sekunden, Farben: Blau, Rot, Grün und Grau, robuster Kunststoff, großes LCD-Display, Magnethalterung, inkl. Batterie, ergonomisches Design, Profiware

Art.Nr. 3617 nur € 6,90



**T-PRO Kugelschreiber (Druck)**

Druckkugelschreiber, Außenfarbe entspricht der Schriftfarbe, Maße: ca. 140 x 10 mm, aus Kunststoff und Metall, Farbe: blau/silber oder schwarz/silber, Metallclip, Großbraunmine

Max. 1 Gratis-Kugelschreiber je Bestellung!

Art.Nr. 2834 **GRATIS**

**SONDERAKTION - nur solange der Vorrat reicht!**



**Fußball Überraschungspaket (B-Ware) - Trainerbedarf**

Produkte mit leichten Mängeln oder einzelnen fehlenden Teilen, zum Teil Ausstellungsstücke **im A-Ware Wert von ca. 50 - 100 €**, Profiware von Umtausch und/oder Rückgabe ausgeschlossen, max. 1 Paket pro Bestellung

Art.Nr. 2292 nur € 29,90

Tagesaktuelle, oft deutlich günstigere Preise finden Sie in unserem Online-Shop [TeamSportbedarf.de](http://TeamSportbedarf.de)!



### Aluminium - Betreuerkoffer

Hochwertig, Maße: ca. 41 x 25 x 12 cm (LxBxH), Gewicht: ca. 1,5 kg, Fassungsvermögen: ca. 12 l, ohne Inhalt, Innenraum gepolstert und mit Halteschlaufen, stabile Metallschlösser (abschließbar), verstärkte Ecken, sehr robuste Profiware

Art.Nr. 1445 nur € 29,90



### Aluminium - Sanitätskoffer

Hochwertig, Maße: ca. 52 x 37 x 22 cm (LxBxH), Gewicht: ca. 3 kg, Fassungsvermögen: ca. 42 l, ohne Inhalt, Innenraum gepolstert und mit Halteschlaufen, stabile Metallschlösser (abschließbar), verstärkte Ecken, sehr robuste Profiware

Art.Nr. 1444 nur € 46,90



### Aluminium - Trikotkoffer

Hochwertig, Maße: 72 x 42 x 22 cm (LxBxH), Gewicht: ca. 5 kg, Fassungsvermögen: ca. 67 l oder ein kompletter Mannschaftssatz Trikots, Innenraum gepolstert, stabile Metallschlösser (abschließbar), verstärkte Ecken, sehr robuste Profiware

Art.Nr. 1220 nur € 119,90



### T-PRO TeamCase - Aluminium

Hochwertiger TeamCase Betreuerkoffer, Material: Aluminium, Maße: ca. 45 x 20 x 30 cm (LxBxH), Fassungsvermögen: ca. 27 Liter, Innenraum gepolstert, 5 individuell einstellbare Hauptfächer, zusätzliche Netztaschen im Deckel, stabile Metallschlösser (abschließbar), verstärkte Ecken, sehr robuste Profiware

Ohne Inhalt Art.Nr. 2151 nur € 49,90  
Gefüllt Art.Nr. 2152 nur € 72,90



### Aluminium - Betreuerkoffer

Maße: ca. 41 x 25 x 12 cm (LxBxH), Fassungsvermögen: ca. 12 Liter, Innenraum gepolstert, 1x Eisspray 2.0 in Profiqualität 300 ml, 1x Sporttape (3,8 cm x 10 m), 1x Erste-Hilfe-Set - Mini (12-teilig, inkl. Schere), 2x Eispack - Sofort-Kühl Komresse 13 x 21 cm, 1x Kalt-Warm Komresse (Mehrfachkomresse), 10 x 15 cm, 1x Kalt-Warm Komresse (Mehrfachkomresse) 12 x 25 cm, 1x Sport Lavit - Sportgel (Kühlgel) 100 ml, 1x Sport Lavit - Sportöl Aktiv (Aufwärm-Öl) 200 ml

Art.Nr. 1447 nur € 52,90



### T-PRO Betreuerkoffer - Aluminium (gefüllt oder ungefüllt)

Maße: ca. 70 x 25 x 30 cm (LxBxH), fasst ca. 53 l, Innenraum gepolstert, 5 Zwischenwände, 1 Klappdeckel mit integrierten Schlaufen, 1 Tasche u. 9 Halterungen im Kofferdeckel, seitliche, abnehmbare Halterungen für 6 Trinkflaschen, stabile Metallschlösser, robust  
Gefüllte Variante: je 1x Eisspray 2.0 300 ml, Sporttape (3,8 cm x 10 m), Erste-Hilfe-Set - Mini, Kalt-Warm Komresse 10 x 15 cm, Kalt-Warm Komresse 12 x 25 cm, Sport Lavit - Sportgel (Kühlgel) 100 ml, Sport Lavit - Sportöl Aktiv 200 ml, 2x Eispack - 13 x 21 cm

Ohne Inhalt u. Trinkflaschen Art.Nr. 2186 nur € 109,90  
Gefüllt Art.Nr. 2187 nur € 129,90

Nahezu alle Artikel sind innerhalb von 24h versandfertig.  
Die Katalogpreise verstehen sich als unverbindliche Preisempfehlung des Herstellers, inkl. der gesetzlichen MwSt. Produkttechnische Änderungen und Preispassungen, die der Verbesserung des Produktes dienen, behalten wir uns vor. Alle aktuellen Produkte, inkl. der Preise gelten immer wie online angeboten.  
WEED-ID: 99635539



**Nachfüllset - Betreuerkoffer**

1x Eisspray 2.0 in Profiqualität 300 ml, 1x Sporttape (3,8 cm x 10 m)  
 1x Erste-Hilfe-Set - Mini (12-teilig, inkl. Schere), 2x Eispack - Sofort-Kühl Komresse 13 x 21 cm  
 1x Kalt-Warm Komresse (Mehrfachkomresse) 10 x 15 cm,  
 1x Sport Lavit - Sportgel (Kühlgel) 100 ml,  
 1x Sport Lavit - Sportöl Aktiv (Aufwärm-Öl) 200 ml

Art.Nr. 1456 nur € 27,90



**Erste-Hilfe-Set MINI**

Inhalt EN 13485:2003 konform, 12-teilig, inkl. Schere, Tasche mit Reißverschluss und Gürtelschlaufe, Maße: ca. 12,5 x 8,5 x 4,5 cm, Farbe: rot, Material: Nylon, hochwertig

Art.Nr. 1451 nur € 4,90



ohne Inhalt

**Erste Hilfe - Medizintasche**

Hochwertig, für Betreuer und Sanitäter, ideales Verstauen von Betreuerbedarf, Maße: ca. L 49 cm x B 41 cm x H 38 cm, strapazierfähiges Material (abwaschbar), 2 Tragegurte für bequemen Transport, inkl. 2 Halterungen für Trinkflaschen, sehr belastbar, Farbe: rot

Art.Nr. 1476 nur € 14,90



**Erste-Hilfe-Set LARGE**

Inhalt nach DIN 13164 gemäß §35h der StVZO, 35-teilig, inkl. Schere, 5 eckige Tasche, mit Reißverschluss und Tragegriff, Maße: ca. 26 x 16 x 7 cm, Farbe: rot, Material: Nylon, hochwertig

Art.Nr. 1789 nur € 10,90



**Erste Hilfe - Medizintasche**

2 x Trinkflaschen 750 ml (blau), 1 x Eisspray 2.0 in Profiqualität 300 ml, 1 x Sporttape (3,8 cm x 10 m), 1 x komplettes Erste Hilfe Set mit Bandagen, Pflastern, Schere usw., 2x Eispack - Sofort-Kühl Komresse 13 x 21 cm, 1x Kalt-Warm Komresse (Mehrfachkomresse) 10 x 15 cm, 1x Kalt-Warm Komresse (Mehrfachkomresse) 12 x 25 cm, 1x Sport Lavit - Sportgel (Kühlgel) 100 ml, 1x Sport Lavit - Sportöl Aktiv (Aufwärm-Öl) 200 ml

Art.Nr. 1477 nur € 42,90



**Aluminium - Sanitätskoffer**

1x Eisspray 2.0 in Profiqualität 300 ml, 1x Sporttape (3,8 cm x 10 m), 1x Erste-Hilfe-Set - Large (35-teilig, inkl. Schere), 2x Eispack - Sofort-Kühl Komresse 13 x 21 cm, 2x Kalt-Warm Komresse (Mehrfachkomresse) 10 x 15 cm, 2x Kalt-Warm Komresse (Mehrfachkomresse) 12 x 25 cm, 1x Sport Lavit - Sportgel (Kühlgel) 100 ml, 1x Sport Lavit - Sportöl Aktiv (Aufwärm-Öl) 200 ml, 1x Sport Lavit - Sport Tonikum 200 ml

Art.Nr. 1446 nur € 82,90



**Nachfüllset - Sanitätskoffer (Sanikoffer)**

1x Eisspray 2.0 in Profiqualität 300 ml, 1x Sporttape (3,8 cm x 10 m), 1x Erste-Hilfe-Set - Large (35-teilig, inkl. Schere), 2x Eispack - Sofort-Kühl Komresse 13 x 21 cm, 2x Kalt-Warm Komresse (Mehrfachkomresse) 10 x 15 cm, 2x Kalt-Warm Komresse (Mehrfachkomresse) 12 x 25 cm, 1x Sport Lavit - Sportgel (Kühlgel) 100 ml, 1x Sport Lavit - Sportöl Aktiv (Aufwärm-Öl) 200 ml, 1x Sport Lavit - Sport Tonikum 200 ml

Art.Nr. 1455 nur € 42,90

Tagesaktuelle, oft deutlich günstigere Preise finden Sie in unserem Online-Shop [TeamSportbedarf.de](http://TeamSportbedarf.de)!



### Sport-Tape

Qualitativ hochwertiges Sporttape mit den Maßen 3,80 cm x 10 m. Das Tape besteht aus unelastischer Baumwolle und besitzt eine gute Handreibbarkeit. Durch seine hohe Klebkraft ist das Tape gut in vielen Bereichen einsetzbar. Der Preis bezieht sich auf jeweils eine Rolle.

Art.Nr. 1181 **nur € 1,45** (Grundpreis: 0,15 €/m)

Farbe: blau, gelb, grün, schwarz oder rot Art.Nr. 1629 **nur € 3,30** (Grundpreis: 0,33 €/m)



### Sporttape Probeset - 6 Sorten

Gute Handreibbarkeit, hohe Klebkraft, gute Hautverträglichkeit. Umfang: 1x Tape Band (3,8 x 10 m) weiß, 1x Stützentepe (3,8 x 10 m) blau, 1x T-PRO Sporttape (extra stark, 3,8 x 10 m) weiß, 1x Bandage (2,5 x 4 m) blau, 1x Bandage (5 x 4 m) blau, 1x Kinesiology Tape (5 x 5 m) blau

Art.Nr. 2985 **nur € 9,90** (Grundpreis: 0,99 €/1m)



### T-PRO Sporttape (extra stark)

Farbe: weiß, je Rolle: 3,80 cm x 10 m, hochwertig verarbeitet. Material: unelastische Baumwolle, gute Handreibbarkeit, hohe Klebkraft, gute Hautverträglichkeit, viele Anwendungsmöglichkeiten, Profifware

Art.Nr. 2907 **nur € 3,45** (Grundpreis: 0,35 €/m)



### T-PRO Sporttape - 2 Rollen

Extra stark, Farbe: weiß, je Rolle: 3,80 cm x 10 m, hochwertig verarbeitet. Material: unelastische Baumwolle, gute Handreibbarkeit, hohe Klebkraft, gute Hautverträglichkeit, viele Anwendungsmöglichkeiten, Profifware

Art.Nr. 2908 **nur € 7,90** (Grundpreis: 0,35 €/m)



### Rollenbox - für 2 Rollen Sporttape

Hochwertig, ideal geeignet für Tapes (3,8 cm x 10 m), mit Schraubverschluss, Farbe: transparent. Material: Plastik, Hygienebox für längere Haltbarkeit, hochwertig verarbeitet, viele Anwendungsmöglichkeiten, Profifware

Art.Nr. 2909 **nur € 1,50**



### Bandage (selbsthaftend)

In blau, rot, hautfarben, schwarz, je Rolle: 2,5 cm oder 5 cm x 4 m, hochwertig verarbeitet, anbringen ohne Klebstoff, wasserfest, latexfrei, lösungsmittelfrei, gute Hautverträglichkeit, viele Anwendungsmöglichkeiten, Profifware

2,5 cm Art.Nr. 2661 **nur € 0,20** (Grundpreis: 0,05 €/1m)  
5,0 cm Art.Nr. 2662 **nur € 0,90** (Grundpreis: 0,23 €/1m)



### Kinesiology-Tape

Qualitativ hochwertiges Kinesiology-Tape mit den Maßen 5 cm x 5 m. Das Tape ist in verschiedenen Farben erhältlich, besitzt sehr gute Dehnungseigenschaften und trocknet nach dem Kontakt mit Wasser sehr schnell. Durch seine hohe Klebkraft ist das Tape gut vielen Bereichen einsetzbar. Der Preis bezieht sich auf jeweils eine Rolle.

Art.Nr. 1269 **nur € 3,30** (Grundpreis: 0,66 €/m)



### Kinesiology Tape (7,5 cm x 5 m)

in blau, pink, hautfarben, grün, schwarz, rot, je Rolle: 7,5 cm x 5 m, hochwertig verarbeitet, aus elastischer Baumwolle, hohe und lang anhaltende Klebkraft, latexfrei, lösungsmittelfrei gute Hautverträglichkeit, viele Anwendungsmöglichkeiten, Profifware

Art.Nr. 2657 **nur € 2,90** (Grundpreis: 0,98 €/m)



### Spender - für Kinesiology Tape

Für Kinesiology Tape (5 cm x 5 m), aus Kunststoff. Farbe: transparent, schützt das Tape vor dem Verkleben, leichte Handhabung, nicht für die Wandmontage geeignet, hochwertig verarbeitet, Profifware

Art.Nr. 2663 **nur € 1,90** (Grundpreis: 0,38 €/m)

Nahezu alle Artikel sind innerhalb von 24h versandfertig.  
Die Katalogpreise verstehen sich als unverbindliche Preisempfehlung des Herstellers, inkl. der gesetzlichen MwSt. Produkttechnische Änderungen und Preispassungen, die der Verbesserung des Produktes dienen, behalten wir uns vor. Alle aktuellen Produkte, inkl. der Preise gelten immer wie online angeboten.  
WEED-ID: 99635539





**Ellenbogenbandage (Armbandage)**

Größen: M, L und XL, Farbe: schwarz, orange, aus Nylon, Elasthan, optimale Passform, gute Stabilität, hoher Tragekomfort, für beide Arme einsetzbar, unterstützt Ellenbogen bei Dehnungen, Zerrungen, Verstauchungen, Prellungen, etc., top verarbeitet

Art.Nr. 2658 nur € 4,90



**Handgelenkbandage - Wrist Wrap**

Einheitsgröße, Farbe: schwarz, aus Nylon, Elasthan, optimale Passform, gute Stabilität, hoher Tragekomfort, für beide Arme einsetzbar, unterstützt Handgelenk bei Dehnungen, Sehnencheidenentzündungen, Verstauchungen, Prellungen, etc., top verarbeitet

Art.Nr. 2659 nur € 4,90



**Kniebandage (Kniestütze)**

In M, L u. XL, Umfang oberhalb Knie: M=34-40 cm, L=40-46 cm, XL=46-52 cm, in schwarz, orange, aus Nylon, Elasthan, opt. Passform, gute Stabilität, hoher Tragekomfort, für beide Beine, unterstützt Knie bei Dehnungen, Zerrungen, Verstauchungen, Prellungen, etc., top verarbeitet

Art.Nr. 2641 nur € 4,90

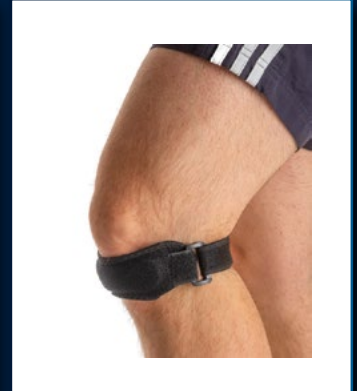

**Patellasehnenbandage**

Einheitsgröße (Unterkniumfang bis 45 cm), Farbe: schwarz, Material: Nylon, Elasthan, optimale Passform, gute Stabilität, hoher Tragekomfort, für beide Knie einsetzbar, unterstützt Knie bei Dehnungen, Patellasehnenentzündungen etc., top verarbeitet

Art.Nr. 2660 nur € 6,90



**Kühltasche - für Bierkasten**

Maße: 43 x 33 x 33 cm, Bierkasten: 20x 0,5-L- bzw. 24x 0,33-L-Flaschen, 15-L-Flaschen: 6x liegend, 1-L-Flaschen: 10x stehend, auch für PVC-Trinkflaschen, strapazierfähig, abwaschbar, Farbe innen: silber, Farbe außen: schwarz, 5 Trageriemen, platzsparend zusammenfaltbar, Profiware

Art.Nr. 2076 nur € 16,90



**Eisbeutel (Kühlbeutel) - 3 Größen**

Hochwertige Eisbeutel (Kühlbeutel), erhältlich in 3 verschiedenen Varianten klein, mittel oder groß erhältlich. Der Klassiker in der Kältetherapiebehandlung, jederzeit einsatzbereit, sofort verwendbar, sehr robust und passt sich an alle Körperteile an. Profiqualität.

Art.Nr. 2017 ab nur € 3,90



**Mehrwegbecher (0,3l)**

Von Teamsporbedarf.de, hochwertig verarbeitet, in transparent, Inhalt: 300 ml, aus: Kunststoff, modernes hochwertiges Design, spülmaschinenfest, wiederverwendbar, umweltfreundlich, stapelbar.

Max. 1 Gratis-Logobecher je Bestellung!  
Art.Nr. 3138 **GRATIS**



**Eisbox (Kühlbox) - 3 Größen**

6, 8 oder 15 Liter, Farbe: blau/weiß, schwenkbarer Deckel, zum Kühlen von Kompressen, Kühlkissen, Eis oder Getränken, hochwertig verarbeitet, Profiqualität. Kontakt: grafik@teamsporbedarf.de

6 Liter (klein) Art.Nr. 1894 nur € 21,90  
8 Liter (mittel) nur € 24,90  
15 Liter (groß) nur € 26,90

Wunschaufdruck Art.Nr. 2610 ab nur € 4,90

mit Wunschaufdruck!



**Schutzbrille (Vollsichtbrille)**

Hochwertig, weiches Nasenstück, in transparent, Maße: 20,5 x 14,5 x 6,5 cm, schützt vor Staub, Spritzwasser, Wind, uvm., mit verstellbarem Gummizug, für Brillenträger geeignet, komfortable Schaumstoffpolsterung, geringes Gewicht, mehrfach verwendbar, hygienisch einzeln verpackt Art.Nr. 3196 nur € 1,90

Tagesaktuelle, oft deutlich günstigere Preise finden Sie in unserem Online-Shop Teamsporbedarf.de!



### Eisspray 2.0 - 300 ml

Bei Prellungen, Schwellungen usw., ohne FCKW, gute Hautverträglichkeit, schmerzlindernd

1 Dose nur € 3,90 (Grundpreis: 0,96 €/100ml)  
5 Dosen nur € 18,90 (Grundpreis: 0,86 €/100ml)

10 Dosen nur € 34,90 (Grundpreis: 0,83 €/100ml)  
20 Dosen nur € 59,90 (Grundpreis: 0,79 €/100ml)

Art.Nr. 1344



### Eispack - 13 x 21 cm

Sofortige, kühlende Wirkung bei Sportverletzungen, bei Verbrennungen u. Krämpfen einsetzbar, kein Vorkühlen, sofort einsetzbar durch Drücken u. Schütteln des Beutels, hohe Reißfestigkeit des Beutels, hautfreundlich

Art.Nr. 1384 nur € 0,95

### Kalt-Warm Komresse - 10 x 15 cm

Schnelle Erstversorgung u. Nachbehandlung, kühlende o. wärmende Wirkung, geeignet für Mikrowelle u. Eisfach, hohe Reißfestigkeit des Beutels, sehr gut formbar, hautfreundlich

Größe 10x15 cm Art.Nr. 1385 nur € 1,25  
Größe 12x25 cm Art.Nr. 1386 nur € 1,75



### Bodenventilator - 55 Watt, ø 30 cm

Flügel-ø: 30 cm (12 Zoll), 3 Geschwindigkeitsstufen, max. Luftgeschwindigkeit: 2,7 m/s, Neigungswinkel: 100°, Kabellänge: 1,5 m, Gewicht: 3 kg, sehr leise, Schalldruckpegel: 57 dB(A), rutschfeste Füße, Überhitzungsschutz, CE u. GS geprüft, modernes hochwertiges Design

Art.Nr. 2885 nur € 39,90



### Bodenventilator - 100 Watt, ø 40 cm

Flügel-ø: 40 cm (16 Zoll), 3 Geschwindigkeitsstufen, max. Luftgeschwindigkeit: 3,8 m/s, Neigungswinkel: 100°, Kabellänge: 1,5 m, Gewicht: 4,1 kg, sehr leise, Schalldruckpegel: 63 dB(A), rutschfeste Füße, Überhitzungsschutz, CE u. GS geprüft, modernes hochwertiges Design

Art.Nr. 2886 nur € 49,90



### Chloroethyl Dr. Henning

Inhalt: 100 ml Eisspray mit Hebelverschluss für ideale Dosierung, Anwendung: bei Prellungen, Verstauchungen, Muskelschmerzen usw., zur Vorbeugung von Schwellungen, schmerzlindernd, für kleine chirurgische Eingriffe geeignet (z.B. Warzenentfernung, Piercing, etc.), Profifware

Art.Nr. 3805 nur € 9,90



### Eistasche - Betreuer tasche - gefüllt

Inhalt: 1x T-PRO Mini Bag - 35 x 20 x 20 cm, 2x Eispack - Sofort-Kühl Komresse 13 x 21 cm, 1x Kalt-Warm Komresse 10 x 15 cm, 1x Kalt-Warm Komresse 12 x 25 cm, 1x Eisbeutel - 3 Größen (mittel), 2x Eisspray 2.0 (Kältespray in Profiqualität) - 300 ml

Art.Nr. 2986 nur € 29,90



### Eistasche - Betreuer tasche

Ohne Inhalt, ideal für Betreuerbedarf wie z.B. Eisspray, Kompressen, Eisbeutel, etc., Maße: 35 x 20 x 20 cm (LxBxH), in schwarz-blau, aus 100% Polyester, große Öffnung am Hauptfach, 1 Tragegriff für bequemen Transport, strapazierfähig, abwaschbar, modernes sportliches Design, Profifware

Art.Nr. 2987 nur € 9,90



### GESCHENK-GUTSCHEIN zum Ausdrucken

Geschenkgutschein (DIN A4) im pdf-Format zum Ausdrucken. Auf dem Gutschein befindet sich ein Gutscheincode, den der „Beschenkte“ dann bei seinem Einkauf im Teamsportbedarf.de Shop ganz einfach einlösen kann. Sie haben die Wahl zwischen fünf Gutscheinwerten!

Art.Nr. 1966-1970 20,- / 50,- / 100,- / 200,- / 500,- €

Nahezu alle Artikel sind innerhalb von 24h versandfertig.  
Die Katalogpreise verstehen sich als unverbindliche Preisempfehlung des Herstellers, inkl. der gesetzlichen MwSt. Produkttechnische Änderungen und Preispassungen, die der Verbesserung des Produktes dienen, behalten wir uns vor. Alle aktuellen Produkte, inkl. der Preise gelten immer wie online angeboten.  
WEED-ID: 99635539



**SPORT LAVIT - Massage Bodyöl**

200 ml, Anwendung: Massagen, unterstützt die Massage, mit ausgesuchten Hautpflegestoffen, hält die Haut geschmeidig und griffig

(je 100ml 2,45 €) Art.Nr. 1364 **nur € 4,90**



**SPORT LAVIT - Fitness Fluid**

200 ml, Anwendung: kühlendes Muskeltonikum, gut geeignet als „Fitmacher“, sorgt für langanhaltende Frische und Energie, pflegendes Öl zum Aufreiben auf die Haut

(je 100ml 3,45 €) Art.Nr. 1366 **nur € 6,90**



**SPORT LAVIT - Super Grip**

75 ml, Spendertube, Anwendung: fester Griff bei Sport, Arbeit, Hobby usw., hält die Handflächen trocken, kurze Einwirkzeit, silikon- und parabenfrei, ohne Farbstoffe und Paraffine, einfach in der Anwendung

(je 100ml 11,85 €) Art.Nr. 3702 **nur € 8,90**



**SPORT LAVIT - Sport Gel Ice**

75 ml, Anwendung: kühlendes Sportgel, kühlt Prellungen, Zerrungen, Tennisarm usw., belebt und verhindert müde Beine, vorbeugend gegen Muskelkater, mit japanischem Minzöl, hautfreundlich

(je 100ml 9,20 €) Art.Nr. 1367 **nur € 6,90**



**SPORT LAVIT - Sport Gel Hot**

75 ml, Spenderflasche, Anwendung: intensives Wärmegel, Vorbeugen von Zerrungen u. Verletzungen, Regenerieren bei Muskelkater, vorbeugend gegen Muskelkater, mit Teufelskralle und Brennnessel, regt die Durchblutung an

(je 100ml 19,80 €) Art.Nr. 1630 **nur € 6,90**



**SPORT LAVIT - Anti Chafe**

50 ml, Spendertube, Anwendung: zur Vorbeugung von Blasen und Hautreizungen, Anti-Scheuer-Creme, vor dem Training auftragen, kurze Einwirkzeit, leichte Textur, wasser- & schweißresistent, einfach in der Anwendung

(je 100ml 17,80 €) Art.Nr. 37032 **nur € 8,90**



**SPORT LAVIT - Ice Fit**

250 ml, Eistonnen-Effekt für die Dusche, Anwendung: Duschen nach dem Sport, spürbarer Kühl- und Frische-Effekt, vermindert das Nachschwitzen, reinigt und pflegt die Haut, für alle Hauttypen geeignet, pH-neutral, für die tägliche Anwendung

(je 100ml 2,76 €) Art.Nr. 3704 **nur € 6,50**



**SPORT LAVIT - Pferdesalbe**

150 ml, Anwendung: zum Einreiben, kühlt und wärmt (Zwei-Phasen Regenerations-Effekt), macht frisch und vital, aktiviert nach Beanspruchung und Ermüdung, ideal für Läufer, Fußballer usw., frei von Silikonen, Parabenen und Paraffinen, sehr hautfreundlich

(je 100ml 3,26 €) Art.Nr. 3709 **nur € 4,90**



**SPORT LAVIT - Cooling Sport Tonic**

250 ml, Anwendung: kühlendes Muskeltonikum, belebt, kühlt u. erfrischt, sorgt für langanhaltende Frische u. Energie, pflegendes Öl zum Aufreiben auf die Haut, vor, während und nach sportlichen Aktivitäten, ohne Silikone, Farbstoffe und Parabene, sehr hautfreundlich

(je 100ml 3,56 €) Art.Nr. 3708 **nur € 8,90**



**SPORT LAVIT - Ice Sport Tonic**

250 ml, Anwendung: stark kühlendes Muskeltonikum, hilft bei der Entspannung nach dem Sport, ideal auch als „Fitmacher“ auf Reisen, unterstützt die Regeneration, sorgt für langanhaltende Frische und Energie, mit natürlichen Duftstoffen, sehr hautverträglich

(je 100ml 3,56 €) Art.Nr. 3707 **nur € 8,90**



**SPORT LAVIT - Warm Up Oil**

250 ml, Sportöl Aktiv, Anwendung: Aufwärm-Öl, nachhaltige Wärmewirkung, konserviert die Muskelwärme bei Nässe und Kälte, unterstützt beim Aufwärmen, ohne Farbstoffe, Silikone und Parabene, sehr hautverträglich

(je 100ml 3,16 €) Art.Nr. 3706 **nur € 7,90**



**SPORT LAVIT - Relax Massage Oil**

250 ml, Anwendung: Relax Massagen, unterstützt die Massage, mit ausgesuchten Hautpflegestoffen, hält die Haut geschmeidig und griffig, durchblutungsfördernde Wirkung, sehr hautfreundlich

(je 100ml 3,16 €) Art.Nr. 3705 **nur € 7,90**

Tagesaktuelle, oft deutlich günstigere Preise finden Sie in unserem Online-Shop [Teamsportbedarf.de](http://Teamsportbedarf.de)!



### b+d Schiri-Set „Mini“

Sie erhalten ein hochwertig verarbeitetes Fussball-Schiedsrichter-Set, für die Brusttasche. Im Set enthalten sind je eine neonrote und eine neongelbe Karte, 2 Spielnotizkarten sowie 1 Bleistift.

Art.Nr. 1313 nur € 2,90



### T-PRO Schiri-Set (16-teilig)

Hochwertige Mappe aus Leder, mit Reißverschluss, durch Personalisierungskärtchen beschriftbar, inkl. Inhalt: je 1x neonrote und neongelbe Disziplinarkarte, 2x Spielnotizkarten, je 1x T-PRO Bleistift und Kugelschreiber, 1x Quittungsblock mit Kontrollabschnitt, 1x FOX 40 Classic - Schiedsrichterpeife (schwarz), 1x Metall -Schiedsrichterpeife, 1x Pfeifenschnur (Handgelenk), 1x Fußball - DIN A7 Mini-Notizblock 50 Blatt, 2x Kunststoffwählmarken (rot/schwarz, gelb/schwarz), 1x Stollenprüfer (grün)

Art.Nr. 3098 nur € 39,90



### b+d "Original" Schiri-Mappe klein

Hochwertig verarbeitet, mit Reißverschluss zum Verschließen, in schwarz, Maße: 15 x 19 cm, robust und abwaschbar, bietet Platz für nötigen Schiedsrichterbedarf, ohne Inhalt, Profifare

Art.Nr. 3737 nur € 9,90



### b+d "Original" Schiri-Mappe groß

Hochwertig verarbeitet, mit Reißverschluss zum Verschließen, in schwarz, Maße: 19 x 26 cm, robust und abwaschbar, bietet Platz für nötigen Schiedsrichterbedarf, ohne Inhalt, Profifare

Art.Nr. 3738 nur € 12,90



### Quittungsblock - Schiedsrichter

Hochwertiger Spesenquittungsblock, mit Kontrollabschnitt für den Schiedsrichter, Papier: 50 Blatt (100 g/m<sup>2</sup>), Format: DIN A6, Profifare

Art.Nr. 1673 nur € 0,90



### Spielnotizkarten

Gemäß Onlinespielbericht, versch. Mengen erhältlich, vorgedruckter Schreibkarton (600 g/m<sup>2</sup>), Maße: 12 x 8 cm, Ecken abgerundet, inkl. Metal-Kugelschreiber, Profifare

Art.Nr. 1301 ab nur € 5,00

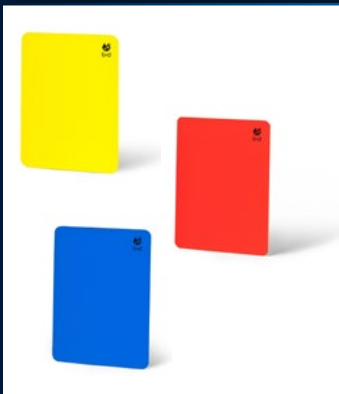

### Schiedsrichter-Disziplinarkarte

Hochwertig, in 3 Farben, hohe Signalwirkung, Maße: 12 x 9 cm, Ecken abgerundet, witterungsbeständig, Material: H-PVC, Profifare

Neongelb Art.Nr. 1318 nur € 0,50  
Neonrot Art.Nr. 1317 nur € 0,50  
Blau Art.Nr. 1979 nur € 0,50

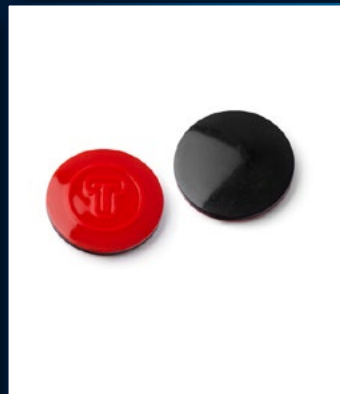

### Schiedsrichter Wählmarke

Hochwertig, Anzahl: 1 Stück, Farbe: rot/schwarz, Material: Kunststoff, als Entscheidungswurf einsetzbar (Seitenwahl, Anstoß, etc.), kompakte Größe, robust verarbeitet, Profifare

Art.Nr. 3425 € 0,90



### Linienrichter-Fahnen Set

2 gelb/rote Linienrichterfahnen, inkl. passender Tasche, Fahnengröße: 40 x 32 cm, sehr stabil, wetterbeständig, rutschfester Softgriff, Stange: Aluminium

Art.Nr. 548 nur € 11,90



### Stollenprüfer

Hochwertig, Anzahl: 1 Stück, Farbe: grün, Material: Kunststoff, Maße: 1 Stück, zum Überprüfen der Stollen, Einheit für Länge und Durchmesser, erkennt Abnutzung der Stollen, kompakte Größe robust verarbeitet, Profifare

Art.Nr. 3420 € 0,90

Nahezu alle Artikel sind innerhalb von 24h versandfertig.  
Die Katalogpreise verstehen sich als unverbindliche Preisempfehlung des Herstellers, inkl. der gesetzlichen MwSt. Produkttechnische Änderungen und Preispassungen, die der Verbesserung des Produktes dienen, behalten wir uns vor. Alle aktuellen Produkte, inkl. der Preise gelten immer wie online angeboten.  
WEEEE-ID: 99635539



**Trillerpfeife (mit Lanyard)**  
 Hochwertig verarbeitet, mit Umhängekordel, Maße: 25 x 15 x 17 mm, Farben: rot, gelb, blau, weiß, grün und pink, stabiler Klang, für alle Outdoorsportarten, Profifware  
 Art.Nr. 2927 nur € 0,35



**FOX 40 - Schiedsrichterpfeife**  
 Hochwertig verarbeitet, Farben: schwarz, gelb, rot und blau, stabiler Klang, extrem schriller Ton (ca. 115 DB), für alle Outdoorsportarten, vielseitig einsetzbar, Profifware  
 Art.Nr. 1300 nur € 7,90



**Vereinslogo Sticker (klein) für Schiedsrichterpfeife**  
 Hochwertige Klebesticker mit Vereinslogo, Maße: ca. 1,5 cm - 2,5 cm, Material: Folie, Farbe: auf Wunsch, geeignet für alle Schiedsrichterpfeifen, stark haftend, spülmaschinentauglich, indoor und outdoor geeignet. Mindestbestellmenge: 5 Sticker, Profifware, Staffelpreise  
 Kontakt: grafik@teamsportbedarf.de  
 Art.Nr. 3733 ab nur € 0,65

mit Bedruckungsoption!



**Schiedsrichterpfeife**  
 Hochwertige Metallpfeife, Farbe: silber, inkl. blauer Pfeifenschnur, sehr lauter Ton, vielseitig einsetzbar, Profifware  
 Art.Nr. 1332 nur € 0,90



**Pfeifenschnur (Handgelenk)**  
 Für Schiedsrichterpfeifen, hochwertig verarbeitet, Farbe: schwarz, mit integriertem Karabiner-Haken, elastisch, für alle Outdoorsportarten, Profifware  
 Art.Nr. 2831 nur € 0,90



**Schiedsrichter-Set (3-teilig)**  
 Schiedsrichter-Diziplinarkarte - neongelb, Schiedsrichter-Diziplinarkarte - neonrot, Metall-Schiedsrichterpfeife  
 Art.Nr. 3035 nur € 1,90



**Handpfeife - Wizzball**  
 Pfeifen durch Handdruck, absolut hygienisch, inkl. Metallring + Aufbewahrungsbüffel, Höhe: ca. 12 cm, Ø: ca. 7 cm, Gewicht: 58 g, weich u. hautfreundlich, Profifware  
 Art.Nr. 2123 nur € 4,90



**Auswechselftafel - manuell**  
 Maße: ca. 74 x 36 x 2 cm (BxHxT), beidseitig nutzbar, per Hand verstellbare Einzelsegmente, Nummernauswahl: 0-99, Einzelsegmente in rot und gelb (fluoreszierend), Rot = Auswechselfung, Gelb = Einwechselfung  
 Art.Nr. 1521 nur € 49,90



**Scoreboard (0-30) - beidseitig**  
 Hochwertig, aus stabilem PVC, in schwarz, rot, blau, Zahlen sind beidseitig sichtbar, zusammenklappbar (mit Druckknöpfen), Punkteanzeige: 0-30, Sätze: 0-7, Maße: (H) 18,5 cm x (B) 40 cm, Profifware  
 Art.Nr. 2708 nur € 12,90



**T-PRO Scoreboard (0-30) - beidseitig**  
 Hochwertig, aus stabilem PVC, in schwarz und blau, Zahlen sind beidseitig sichtbar, zusammenklappbar (mit Klettverschluss), Punkteanzeige: 0-30, Sätze: 0-7, Maße: (H) 18,5 cm x (B) 40 cm, Profifware  
 Art.Nr. 2709 nur € 16,90



**T-PRO Bleistift (inkl. Clip)**  
 Inkl. Metallclip, in schwarz, Maße: ca. 100 x 8 mm, aus Holz und Metall, mit Radiergummi, bequemes Schreiben, schlichtes Design, ideal für Trainer, Betreuer, Schiedsrichter usw.  
 Max. 1 Gratis-Bleistift je Bestellung  
 Art.Nr. 2707 GRATIS

Tagesaktuelle, oft deutlich günstigere Preise finden Sie in unserem Online-Shop [teamsportbedarf.de](http://teamsportbedarf.de)!



# Top 5 Trainingsübungen **Downloads**



## Top5 Trainingsübungen zum direkten Herunterladen

- ✓ 5 der besten Trainingsübungen.
- ✓ Von erfahrenen Trainerteams verfasst.
- ✓ Sehr verständlich aufgebaute Übungsabläufe.
- ✓ Exzellente Grafiken und Übungsvideos.

Preis je Download

**GRATIS**

Direktlink:

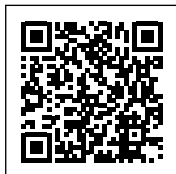

Sie erhalten hochwertige Top5 Trainingsübungen zum direkten Herunterladen. Diese innovativen Trainingsübungen (11 Seiten), sind nicht im Handel erhältlich, sondern nur bei uns und können direkt auf Ihr Handy oder Tablet geladen werden. Die Top5 Ausgabe enthält 5 der besten Trainingsübungen mit gleich mehreren Übungsvariationen. Wir haben dieses Functional Training zusammen mit einem erfahrenen Trainerteam verfasst und zusammengestellt. Es handelt sich dabei um sehr verständlich aufgebaute Übungsabläufe, kombiniert mit exzellent Grafiken und Übungsvideos. Damit können Sie das tägliche Training abwechslungsreich gestalten. Überzeugen Sie sich selbst! Mit unseren Produkten arbeiten auch Trainer aus dem Profisport!

### Wählen Sie Ihren Schwerpunkt:

- Slings Trainer (Schlingentrainer)**
- Fußball Home Workouts**
- Balance Board**
- Kräftigung**
- Verbesserung von Flexibilität und Mobilität**
- Verbesserung der Schnelligkeit**
- Übungen mit dem Gymnastikband**
- Übungen mit dem Trainingsband**
- Übungen mit dem T-PRO Widerstandsband 208 cm**
- Übungen mit der Faszienrolle**
- Übungen mit dem Gymnastikball**
- Übungen mit dem Power-Bungee-Set**
- Übungen mit dem Rebounder**
- Übungen mit der T-PRO Hantelbank**
- Übungen mit dem Technikball 2.0**
- Übungen mit der T-PRO Pendelanlage**
- Übungen mit dem Hula Hoop Fitnessreifen**
- Übungen mit dem Arm Hula Hoop Fitnessreifen**
- Übungen mit dem T-PRO HOOP Fitnessreifen**
- Übungen mit dem Pilates Ball**
- Übungen mit dem Slam Ball**
- Übungen mit der Workout Bar**
- Übungen mit Yogablöcken**
- Übungen mit dem Yogagurt**

- Art.Nr. 2942
- 3031
- 3032
- 3064
- 3065
- 3066
- 3095
- 3096
- 3097
- 3112
- 3113
- 3114
- 3137
- 3455
- 3462
- 3463
- 3588
- 3821
- 3822
- 3823
- 3824
- 3825
- 3826
- 3827



#### Kugelschreiber (Druck)

Hochwertig, Schriftfarbe: schwarz, Maße: ca. 140 x 10 mm, aus Kunststoff / Metall, in schwarz/silber, Metalclip, Großraummine, bequemes Schreiben, modernes hochwertiges Design, Ideal für Trainer, Betreuer, Schiedsrichter usw. Max. 1 Kugelschreiber je Bestellung!

Art.Nr. 3727 **GRATIS**



#### Mehrwegbecher (0,3l)

Von Teamsportbedarf.de, hochwertig verarbeitet, in transparent, Inhalt: 300 ml, aus: Kunststoff, modernes hochwertiges Design, spülmaschinenfest, wiederverwendbar, umweltfreundlich, stapelbar. Max. 1 Gratis-Logobecher je Bestellung!

Art.Nr. 3138 **GRATIS**

Nahezu alle Artikel sind innerhalb von 24h versandfertig.  
Die Katalogpreise verstehen sich als unverbindliche Preisempfehlung des Herstellers, inkl. der gesetzlichen MwSt. Produkttechnische Änderungen und Preisanpassungen, die der Verbesserung des Produktes dienen, behalten wir uns vor. Alle aktuellen Produkte, inkl. der Preise gelten immer wie online angeboten.  
WEED-ID: 99635539



## Kartotheken 1.0 *Printausgaben*



### Effektiv & innovativ!

Trainingskarten mit einer sehr großen Auswahl an kreativen und modernen Trainingsübungen.



je **50** Karten!



Printversion

**Preis je Kartothek nur € 4,90**

Sie erhalten je 50 Karten mit Trainingsübungen auf stabilem Karton (DIN A6). Diese innovativen Trainingsübungen sind nicht im Handel erhältlich, sondern gibt es nur bei [TeamSportbedarf.de](http://TeamSportbedarf.de). Wir haben diese Übungen zusammen mit einem erfahrenen Trainerteam verfasst und zusammengestellt. Es handelt sich um leicht verständlich aufgebaute Trainingsübungen, kombiniert mit exzellenten Farbgrafiken. Die Fußball-Kartotheken helfen Ihnen das tägliche Training abwechslungsreich zu gestalten!

### Wählen Sie Ihren Schwerpunkt:

	Art.Nr.
Saisonvorbereitung	661
Konditionstraining	206
Ausdauerparcours	1086
Das Zirkeltraining	1004
Medizinball-Training	1085
Methoden der Regeneration	1100
Training mit Powergurten	1087
Training mit Minihürden	1066
Modernes Verteidigen	1165
4er Abwehrkette	503
Sprinttraining	482
Koordinationstraining	516
Koordinative Spiele	659
Die Koordinationsleiter	670
Koordinationsleiter - Schrittfolgen	1024
Mittelfeldraute	1039
Tempofußball (One-Touch)	515
Kopfballtraining	1098
Modernes Kurzpassspiel	1023
Modernes Flügelspiel	549
Offensives 1 gegen 1	1022
Defensives 1 gegen 1	1105
Pressing bzw. Forechecking	522
Die Abseitsfalle	596
Standardsituationen	517
Torwarttraining	207
Torwarttraining-Koordination	1166
Modernes Torwarttraining Teil 2	519
Torwarttraining-Erwärmung	1222
Torwart-Taktikschulung	1224
Psyche des Torwarts	1223
Torwart-Techniktraining	1225
Torwart-Physis und Athletik	1226
Aufwärmprogramme	195
Dehnübungen/Stretching	204
Trainingsspiele A	187
Trainingsspiele B	188
Trainingsspiele C	1099
Technik/Taktik	193
Torschusstraining	196
Zweikampftraining	194
Hallentraining	208
Training mit Minirennern	1319
Der Rebounder	619
Trainingskartothek - „Frauenfußball“	192
Trainingskartothek für Kinder (Schwerpunkt: Koordinationstraining)	1305

Tagesaktuelle, oft deutlich günstigere Preise finden Sie in unserem Online-Shop [TeamSportbedarf.de](http://TeamSportbedarf.de)!



# KARTOTHEK 1.0 für Jugendliche & Erwachsene

## Fußball-Kartotheken - Sets

Sie erhalten je 50 Karten mit Trainingsübungen auf stabilem Karton (DIN A6). Diese innovativen Trainingsübungen sind nicht im Handel erhältlich, sondern gibt es nur bei TeamSportbedarf.de. Wir haben diese Übungen zusammen mit einem erfahrenen Trainerteam verfasst und zusammengestellt. Es handelt sich um leicht verständlich aufgebaute Trainingsübungen kombiniert mit exzellent animierten Farbgrafiken. Die Fußball-Kartotheken helfen Ihnen das tägliche Training abwechslungsreich zu gestalten!



## Wunsch-Kartotheken-Sets

Stellen Sie sich Ihr Wunsch-Kartotheken-Set zusammen und wählen Sie aus 49 verschiedenen Schwerpunkten. Sie können wählen zwischen 5, 10 und 20 Kartotheken je Set.

- 5er Kartotheken-Set Art.Nr. 1299 nur € 20,90
- 10er Kartotheken-Set nur € 39,90
- 20er Kartotheken-Set nur € 74,90



## 8 Kartotheken Set

400 Trainingskarten mit Trainingsübungen in DIN A6 Größe. Kartotheken in diesem Set: „Tempofußball“, „Koordinationstraining“, „modernes Flügelspiel“, „Standardsituationen“, „Pressing/Forechecking“, „4er Abwehrkette“, „Die Abseitsfalle“, „modern. Torwartraining“

Art.Nr. 598 nur € 32,90

## 10 Kartotheken Set

Über 500 Trainingskarten mit Trainingsübungen. Kartotheken in diesem Set: „Torwarttraining“, „Technik/Taktik“, „Konditionstraining“, „Zweikampfschulung“, „Aufwärmprogramme“, „Torschusstraining“, „Sprinttraining“, „Trainingsspiele A“, „Trainingsspiele B“ sowie „Dennübungen“

Art.Nr. 499 nur € 39,90

## Torwarttraining Set

Set aus 8 Trainingskartotheken. Über 400 Trainingseinheiten. Kartotheken in diesem Set: „Physis und Athletik des Torwarts“, „Psyche des Torwarts“, „Torwarttraining allgemein“, „modernes Torwarttraining“, „Techniktraining für den Torwart“, „Taktikschulung für den Torwart“, „Torwarttraining-Koordination“, „Torwartspezifisches Aufwärmen“

Art.Nr. 1228 nur € 32,90

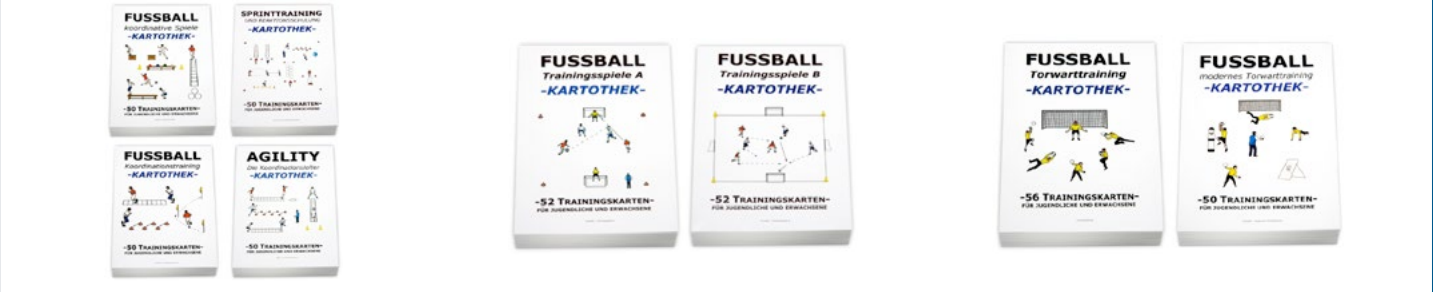

## Koordinationstraining Set

4 Kartotheken mit über 200 Trainingskarten. Kartotheken in diesem Set: „Koordinationstraining“, „koordinative Spiele“, „Sprinttraining“ sowie „Die Koordinationsleiter“

Art.Nr. 688 nur € 16,90

## Trainingsspiele A+B Set

Set aus über 100 Fußball-Trainingskarten mit Trainingsübungen. Schwerpunkt: Trainingsspiele (Teil A+B)

Art.Nr. 320 nur € 8,90

## Torwarttraining 1+2 Set

Set aus über 100 Fußball-Trainingskarten mit Trainingsübungen. Schwerpunkt: Torwarttraining (1 + 2. Teil)

Art.Nr. 521 nur € 8,90

Nahezu alle Artikel sind innerhalb von 24h versandfertig. Die Katalogpreise verstehen sich als unverbindliche Preisempfehlung des Herstellers, inkl. der gesetzlichen MwSt. Produkttechnische Änderungen und Preispassungen, die der Verbesserung des Produkts dienen, behalten wir uns vor. Alle aktuellen Produkte, inkl. der Preise gelten immer wie online angeboten. WEEE-ID: 99635539





**Fußball-Kartotheken für Kinder**

Sie erhalten je 50 Karten (im 4er Set über 200 Karten!) mit Trainingsübungen auf stabilem Karton (DIN A6). Diese innovativen Trainingsübungen sind nicht im Handel erhältlich, sondern gibt es nur bei Teamsportbedarf.de. Wir haben diese Übungen zusammen mit einem erfahrenen Trainerteam, speziell für den Nachwuchs, verfasst und zusammengestellt. Es handelt sich um leicht verständlich aufgebaute Trainingsübungen kombiniert mit exzellent animierten Farbgrafiken. Die Fußball-Kartotheken helfen Ihnen das tägliche Training abwechslungsreich zu gestalten!



Preis je Kartothek nur € 4,90



**Aufwärmprogramme**

Art.Nr. 279

**Hallentraining**

Art.Nr. 424

**Der Rebounder**

Art.Nr. 619



**Torwarttraining**

Art.Nr. 245

**Techniktraining**

Art.Nr. 242

**Koordinationstraining**

Art.Nr. 1305



**4 Kartotheken-Set**

Je 50 Karten der Themen: Erwärmung - Techniktraining - Torwarttraining - Hallentraining

Art.Nr. 280 nur € 24,90

**Kartothekenmappe DIN A6**

Hochwertig, mit 2-Loch Klickverschluss, Maße: 14,5 x 15,5 cm, Farben: schwarz, blau oder rot, Zubehör: 50 DIN A6 Klarsichthüllen, bietet Platz für 50 Kartotheken, seitliches Sichtfenster für Beschriftungen, ideal für den Einsatz draußen, Schutz vor Wind und Wetter, ideal zur Archivierung der Karten, Profiqualität

Art.Nr. 1075 nur € 3,90

**50 Klarsichthüllen DIN A6**

Hochwertig, 2-Loch Hüllen, glasklar und robust, ideal zur Archivierung von Trainingskarten, ideal zur Archivierung von Spielerpässen, bieten Schutz vor Wind und Wetter, Profiqualität

Art.Nr. 1355 nur € 2,90



**T-PRO Kindersport Kartothek 2.0**

"Hand-Auge-Koordination", 30 praxisorientierte Übungen u. Spielformen, beidseitig bedruckte DIN A6 Karten, Übungen im Video per QR-Code ansehen, Schwerpunkte: motorische Fähigkeiten, kognitive Verbesserung, Geschicklichkeit, usw.

Art.Nr. 2980 nur € 4,90



**Download (60 Übungsvarianten) - Spiel- und Wettkampfformen für Bambini (polysportiv)**

Inkl. Übungsablauf, Übungsgrafiken und Übungsvideos, mehrere Übungsvarianten möglich, mit erfahrenem Trainerteam zusammengestellt, 64-seitige PDF, direkt aufs Tablet oder Handy laden, Vereinslizenz: Die Übungssammlung darf an weitere Trainerinnen und Trainer im jeweiligen Verein weitergegeben werden!

Art.Nr. 3556 nur € 4,90



**T-PRO Kartotheken Mappe DIN A6**

Hochwertig verarbeitet, Material: Leder, mit 2-Loch Klickverschluss, Farbe: schwarz, inkl. 50 DIN A6 Klarsichthüllen, ideal für den Einsatz draußen, Schutz vor Wind und Wetter, ideal zum Archivieren der Karten, Profiqualität

Art.Nr. 2118 nur € 7,90



**T-PRO Trainingskarten Mappe DIN A5**

Hochwertig verarbeitet, Material: Leder, mit 2-Loch Klickverschluss, Farbe: schwarz, inkl. 35 DIN A5 Klarsichthüllen, ideal für den Einsatz draußen, Schutz vor Wind und Wetter, ideal zum Archivieren der Karten, Profiqualität

Art.Nr. 2119 nur € 8,90

Tagesaktuelle, oft deutlich günstigere Preise finden Sie in unserem Online-Shop Teamsportbedarf.de!



## Kartotheken 2.0 Downloads

### Trainingseinheiten mit je 60 Übungsvarianten

- ✓ Einzel- oder Vereinslizenz
- ✓ Von erfahrenen Trainerteams
- ✓ Sehr verständlich auf-gebaute Übungsabläufe
- ✓ Exzellente Grafiken & Übungsvideos



**Einzelizenz nur € 4,90**  
**Vereinslizenz nur € 9,90**

**TEAMSPOBTBEDARF.DE** FUSSBALL KARTOTHEK 2.0

**09** **Erwärmung**

**Trainingshilfen**  
4 Markierungshütchen  
6-10 Fußbälle  
Leibchen in 3 Farben

**Organisation**  
3 Teams jeweils mit 2-3 Spielern einteilen. Entsprechend der Teamgrößen ein Spielfeld mit 12x12m bis 16x16m aufbauen.



**Übungsablauf**  
Die Spieler bewegen sich frei innerhalb des Feldes und lassen einen Ball laufen. Dabei dürfen die Spieler nur Spieler mit einer anderen Leibchenfarbe anspielen. In regelmäßigen Abständen gibt der Übungsleiter Kommandos. Damit muss der ballführende Spieler mindestens 3 Sekunden weiterdribbeln, bevor der Ball abgspielt wird.

Das Team des letzten Passgebers läuft den ballführenden Spieler an und versucht, ein Abspiel zu verhindern. Der Ball darf dabei jedoch nicht aktiv erobert werden. Lediglich das Abfangen von Zuspielen ist erlaubt. Wurde der Ball abgefangen oder erfolgreich abgspielt, wird die Übung wieder normal fortgesetzt bis der Übungsleiter wieder ein Kommando gibt.

Handlungsschnelligkeit durch Umschaltspiele trainieren (Fußball-Training)

**TEAMSPOBTBEDARF.DE** FUSSBALL KARTOTHEK 2.0



Es spielen immer 2 Teams gegen 1 Team auf Ball halten. Nach einem Ausball oder Ballbesitzwechsel spielt immer das Team alleine, welches zuletzt am Ball war.

**Coaching Tipps**  
Verteidiger:  
Den Gegenspieler in den Deckungsschichten stellen und im hohen Tempo anlaufen. Den ballführenden Gegenspieler aktiv lenken.  
Angrifer:  
Aktiv anspielbar machen. Mit Finten, Tempo- und Richtungswechseln von dem Gegenspieler lösen.

**Animierte Übung**  
Einfach auf den Button klicken und loslegen!



je **60** Übungsvarianten!

In den Downloadausgaben mit Buttons zum Anklicken



Direktlink:



Nahezu alle Artikel sind innerhalb von 24h versandfertig.  
 Die Katalogpreise verstehen sich als unverbindliche Preisempfehlung des Herstellers, inkl. der gesetzlichen MwSt. Produkttechnische Änderungen und Preispassungen, die der Verbesserung des Produkts dienen, behalten wir uns vor. Alle aktuellen Produkte, inkl. der Preise gelten immer wie online angeboten.  
 WEED-ID: 99635539



## Wählen Sie Ihren Schwerpunkt:

	Art.Nr.		Art.Nr.
Technik-Einzeltraining	3054	Saisonvorbereitung Teil 1	3264
Verbesserung der Schnelligkeit	3068	Saisonvorbereitung Teil 2	3265
Ballannahme und Ballmitnahme gezielt verbessern	3071	Ballbesitz und Spielkontrolle	3284
Funktionelles Aufbaustraining nach Verletzungen	3072	Innovatives Torwarttraining 5	3285
Hand-Auge-Koordination	3073	Trainingshilfen Set (groß) - Minihürden	3324
Verbesserung der nichtathletischen Schnelligkeit	3074	Torchancen über den Halbraum kreieren	3328
Spezifisches Athletiktraining für Torhüter	3075	30 Top-Übungen mit dem Rebounder	3331
30 Mini-Spiele für das Torwarttraining	3076	Neuroathletik: Einzel- und Individualtraining	3332
Innovatives Torwarttraining mit Reboundern	3077	Die 3er Kette erfolgreich trainieren	3333
Fußballspezifisches Ausdauertraining	3078	Verbesserung der Handlungsschnelligkeit durch Kleingruppentraining	3334
Verbesserung der Antrittsschnelligkeit	3079	Schnelle Richtungswechsel trainieren	3335
Verbesserung der Beweglichkeit 90 Übungen	3093	Trainingswürfel Set - Zahlen 1-6 (polysportiv)	3336
Verbesserung der Kraftfähigkeit 90 Übungen	3094	Spielkreativität trainieren	3344
Decision Making - Entscheidungen treffen	3126	Funktionelles Krafttraining	3389
Dribbling spielerisch erlernen	3127	Funktionelles Schnelligkeitstraining (polysportiv)	3393
Trainingshilfen Set (klein) - Koordinationstraining	3139	Trainingshilfen Set - 4er Abwehrkette	3413
Trainingshilfen Set (groß) - Koordinationstraining	3142	Funktionelles Beweglichkeitstraining (polysportiv)	3427
Trainingshilfen Set (klein) - Minihürden (polysportiv)	3143	Funktionelles Koordinationstraining (polysportiv)	3428
Trainingshilfen Set (groß) - Minihürden (polysportiv)	3144	Hanteltraining mit der T-PRO Hantelbank (polysportiv)	3436
Trainingshilfen Set (klein) - Saisonvorbereitung (polysportiv)	3147	Kraft und Beweglichkeit spielerisch trainieren	3479
Trainingshilfen Set (groß) - Saisonvorbereitung (polysportiv)	3148	Das Kurzpassspiel in kleinen Spielformen verbessern	3480
Trainieren und Erlernen des Schnittstellenballs	3150	Spielformen für Kinder und Eltern	3590
Passspiel variantenreich trainieren	3151	Erfolgreich nach Flanken	3591
Visuelles und auditives Training	3152	Futsal Torwarttraining II	3592
Gegenpressing	3153	Innovatives Techniktraining	3593
Ballsicherung und Tempodribbling	3154	Innovatives Torwarttraining 1	3594
Moderner Spielaufbau - Die Spielauslösung	3155	Innovatives Torwarttraining 2	3595
3er Kette: Gruppentaktisches Verteidigen	3156	Innovatives Torwarttraining 3	3597
Erfolgreiches Vorder- und Hinterlaufen	3157	Innovatives Torwarttraining 4	3598
Moderne Spielverlagerung	3158	Variabler Spielaufbau über zentrale Mittelfeldspieler - 6er u. 8er	3599
Spielen mit dem 2. Ball	3159	Torwarttraining - Der 11. Mann	3600
Doppelpass und Spiel über den Dritten	3160	Torwart Hallentraining	3601
Gruppentaktisches Offensivspiel	3161	Torwart Hallentraining 2	3602
Erfolgreich mit Standardsituationen	3162	Starke Arme und Schultern durch Hanteltraining	3576
Verteidigen am Flügel	3163	Agility & schnelle Richtungswechsel	3555
Torschuss spielerisch erlernen	3164	Spiel- und Wettkampfformen für Bambini (polysportiv)	3556
Erfolgreich nach Einwüfen	3165	Das offensive 1 gegen 1 in Kleingruppenspielen verbessern	3647
Futsal Torwarttraining	3166	Koordination spielerisch trainieren	3649
Variables Kopfballspiel offensiv/defensiv	3167	Handlungsschnelligkeit durch Umschaltspiele trainieren	3650
Sprungkrafttraining für Torhüter	3168	Spielen mit 2 Kontakten	3651
Situatives Doppeln	3169	Das Passspiel in Wettbewerben trainieren	3661
Entwicklung des offensiven 1 vs. 1	3170	Kreative Spielgeschichten fürs Bambinitraining	3669
Trainingswürfel Set - Junior (polysportiv)	3183	Modernes Techniktraining mit der T-PRO Pendelanlage	3670
Trainingswürfel Set - Senior (polysportiv)	3184	Schnelligkeit spielerisch trainieren	3699
Trainingshilfen Set (klein) - Bambini Starterset	3219	Modernes Techniktraining mit dem Technikball	3728
Modernes Konterspiel	3220	Kreativität in Spielformen entwickeln	3729
Das Gruppentaktische Verteidigen in der 4er Kette	3231	Spielaufbau im 4-3-3 System optimieren	3730
Trainingshilfen Set (klein) - Saisonvorbereitung	3244	Individuelles Kreisläufertraining (Handball)	3820
Trainingshilfen Set (groß) - Saisonvorbereitung	3262		
Trainingshilfen Set (klein) - Minihürden	3263		

Tagesaktuelle, oft deutlich günstigere Preise finden Sie in unserem Online-Shop [TeamSportbedarf.de](http://TeamSportbedarf.de) !



# Kartotheken 2.0 *Printausgaben*

TEAMSPOBTBEDARF.DE FUSSBALL KARTOTHEK 2.0 €4,90

08

Erwärmung

**Trainingshilfen**

4 Stabmatten  
10 Leibchen (4 und 6 in einer Farbe)  
8-12 Fußballbälle

**Organisation**

Ein Spielfeld mit 12x16m aufbauen. 2 Teams einsetzen – 6 gegen 4.



**Übungsablauf**

2 Spieler von Team Blau agieren an der oberen und unteren Linie als Anspieler. Die Anspieler sind auf 2 Balkenmarken beschränkt. Innerhalb des markierten Feldes wird im 4 gegen 4 gespielt. Team Blau hat zu Beginn der Übung Ballbesitz und das Ziel, den Ball in den eigenen Reihen laufen zu lassen. Sobald Team Rot den Ball erobert, darf einer der beiden Anspieler ins Feld starten.

Nach einer Balleroberung von Team Rot starten beide Anspieler in das Feld. Das rote Team hat das Ziel 4 Pässe zu spielen oder über die kurzen Seitenlinien zu dribbeln.



Die gegnerischen Anspielstationen sind zuzustellen bzw. in den Deckungsschatten zu stellen.

Den Raum eng machen.

Handlungsschnelligkeit durch Umschaltspiele trainieren. (Fußball-Training)

**Animierte Übung**  
Einfach den QR-Code scannen und loslegen!



## Einfach und effizient!

Per QR-Code das Video der gewünschten Trainingseinheit abspielen.

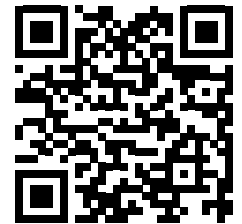

empfohlen vom  
**BDFL BUND DEUTSCHER FUSSBALL-LEHRER**  
Kompetenz im Fußball

# Preis je Kartothek nur € 4,90

Jeweils 30 professionelle Fußball-Trainingseinheiten auf stabilem Karton, in DIN A6 Grösse. Diese innovativen Trainingseinheiten sind nicht im Handel erhältlich, sondern nur bei uns. Wir haben diese Übungen zusammen mit einem erfahrenen Fußball-Trainer team verfasst und zusammengestellt. Es handelt sich um sehr verständlich aufgebaute Trainingsübungen, kombiniert mit exzellent animierten Farbgrafiken (easy Sports Graphics). **Zu jeder Übung gibt es ein Video per QR-Code!**

je **30** Karten = **60** Übungsvarianten!



Lieferung ohne Trainingspläne o.ä.

Dazu passende Mappen - ideal für den Einsatz draußen, Schutz vor Wind und Wetter - perfekt zum archivieren der Karten! Hochwertige Profiqualität!

**Kartotheken Mappe DIN A6**

Schwarz, Blau oder Rot , mit 2-Loch Klickverschluss, Farbe: schwarz, inkl. 50 DIN A4 Klarsichthüllen

Art.Nr. 1075 nur € 3,90

**T-PRO Kartotheken Mappe DIN A6 aus Leder**

schwarz, mit 2-Loch Klickverschluss, Farbe: schwarz, inkl. 50 DIN A6 Klarsichthüllen

Art.Nr. 2118 nur € 7,90

Nahezu alle Artikel sind innerhalb von 24h versandfertig.  
Die Katalogpreise verstehen sich als unverbindliche Preisempfehlung des Herstellers, inkl. der gesetzlichen MwSt. Produkttechnische Änderungen und Preispassungen, die der Verbesserung des Produktes dienen, behalten wir uns vor. Alle aktuellen Produkte, inkl. der Preise gelten immer wie online angeboten.  
WESEE-ID: 99635539



## Wählen Sie Ihren Schwerpunkt:

Verbesserung der nichtathletischen Schnelligkeit	Art.Nr.	<b>Das Gruppentaktische Verteidigen in der 4er-Kette</b>	3502
Erfolgreich mit Standardsituationen	2170	<b>Funktionelles Beweglichkeitstraining</b>	3612
Gegenpressing	2193	<b>Funktionelles Koordinationstraining</b>	3613
Innovatives Torwarttraining 1	2238	<b>Hanteltraining mit der T-PRO Hantelbank</b>	3614
Innovatives Torwarttraining 2	2408	<b>Saisonvorbereitung: Kraft und Mobilisation/Beweglichkeit</b>	3559
Innovatives Torwarttraining 3	2442	<b>Saisonvorbereitung: Ausdauer und Schnelligkeit</b>	3560
Innovatives Torwarttraining 4	2443	<b>Ballbesitz und Spielkontrolle</b>	3561
Passspiel variantenreich trainieren	2718	<b>Innovatives Torwarttraining 5</b>	3562
Variables Kopfballspiel Offensiv/Defensiv	2717	<b>Torchancen über den Halbraum kreieren</b>	3563
Decision making - Entscheidungen treffen	2670	<b>30 Top-Übungen mit dem Rebounder</b>	3564
Sprungkrafttraining für Torhüter	2803	<b>Neuroathletik: Einzel- und Individualtraining</b>	3565
Doppelpass und Spiel über den Dritten	2979	<b>Die 3er Kette erfolgreich trainieren</b>	3566
Moderner Spielaufbau	2667	<b>Verbesserung der Handlungsschnelligkeit durch Kleingruppentraining</b>	3567
Offensives 1:1	2445	<b>Schnelle Richtungswechsel</b>	3568
Innovatives Techniktraining	2444	<b>Spiel Kreativität trainieren</b>	3569
Situatives Doppeln	2719	<b>Variabler Spielaufbau über zentrale Mittelfeldspieler (6er u. 8er)</b>	3570
Spielen mit dem 2. Ball	2478	<b>Funktionelles Krafttraining</b>	3571
Spielnahes Torwarttraining	2171	<b>Funktionelles Schnelligkeitstraining</b>	3572
Torwart Hallentraining	2441	<b>Kraft und Beweglichkeit spielerisch trainieren</b>	3683
Torwart Hallentraining Teil 2	2450	<b>Das Kurzpassspiel in kleinen Spielformen verbessern</b>	3684
Torwarttraining - Der 11. Mann	2446	<b>Agility &amp; schnelle Richtungswechsel</b>	3695
Futsal-Torwarttraining	2194	<b>Spiel- und Wettkampfformen für Bambini</b>	3696
Visuelles und Auditives Training	2666	<b>Starke Arme und Schultern durch Hanteltraining</b>	3697
Erfolgreich nach Einwüfen	2591	<b>Spielformen für Kinder und Eltern</b>	3698
Erfolgreich nach Flanken	2806	<b>Das offensive 1 gegen 1 in Kleingruppen verbessern</b>	3716
Erfolgreiches Vorder- und Hinterlaufen	2807	<b>Koordination spielerisch trainieren</b>	3717
Ballannahme und Ballmitnahme gezielt verbessern	2808	<b>Handlungsschnelligkeit durch Umschaltspiele trainieren</b>	3718
Ballsicherung und Tempodribbling	2875	<b>Spielen mit 2 Kontakten</b>	3719
Doppelpass und Spiel über den Dritten	2720	<b>Das Passspiel in Wettbewerben trainieren</b>	3720
30 Mini-Spiele für das Torwarttraining	2667	<b>Kreative Spielgeschichten fürs Bambinitraining</b>	3731
Spezifisches Athletiktraining für Torhüter	2721	<b>Modernes Techniktraining mit der T-PRO Pendelanlage</b>	3732
Verteidigen am Flügel	2721	<b>Modernes Techniktraining mit dem Technikball 2.0</b>	3817
Gruppentaktisches Offensivspiel	2592	<b>Kreativität in Spielformen entwickeln</b>	3818
Torschuss spielerisch lernen	2876		
Funktionelles Aufbaustraining nach Verletzungen	2593		
3er-Kette: Gruppentaktisches Verteidigen	2614		
Variables Kopfballspiel Offensiv/Defensiv	2804		
Dribbling spielerisch lernen	2449		
Trainieren und Erlernen des Schnittstellenballs	2670		
Torschuss-Wettbewerb	2613		
Innovatives Torwarttraining mit Reboundern	2155		
Verbesserung der Antrittsschnelligkeit	3304		
Fußballspezifisches Ausdauertraining	3305		
Futsal - Torwarttraining II	3306		
Technik-Einzeltraining mit modernen Trainingshilfen	3307		
30 Home-Workouts zur Verbesserung der Schnelligkeit	3311		
30 Home-Workouts zur Verbesserung der Beweglichkeit	3313		
30 Home-Workouts zur Verbesserung der Kraftfähigkeit	3314		
Gruppentaktisches Verteidigen in der 4er-Kette	3315		
Modernes Konterspiel	3316		
Modernes Konterspiel	3457		
	3458		
	3501		
	Art.Nr.		



### GESCHENK-GUTSCHEIN zum Ausdrucken

Geschenkgutschein (DIN A4) im pdf-Format zum Ausdrucken. Auf dem Gutschein befindet sich ein Gutscheincode, den der „Beschenkte“ dann bei seinem Einkauf im TeamSportbedarf.de Shop ganz einfach einlösen kann. Sie haben die Wahl zwischen fünf Gutscheinwerten!

Art.Nr. 1966-1970 **20,- / 50,- / 100,- / 200,- / 500,- €**



### T-PRO Bleistift (inkl. Clip)

Inkl. Metallclip, in schwarz, Maße: ca. 100 x 8 mm, aus Holz und Metall, mit Radiergummi, bequemes Schreiben, schlichtes Design, ideal für Trainer, Betreuer, Schiedsrichter usw.

Max. 1 Gratis-Bleistift je Bestellung!

Art.Nr. 2707 **GRATIS**

Tagesaktuelle, oft deutlich günstigere Preise finden Sie in unserem Online-Shop TeamSportbedarf.de!



## Trainingspläne Downloads / ePub / eBook

	Spielaufbau 01			Spielaufbau 06			Spielaufbau 15		
<b>Material</b>	5 Hüchen 3 Dummies 2 Koordinationsleiter ausreichend Bälle	6 Hüchen, 4 Stangen 1 Großfeldtor, 1 Mini-Tor ausreichend Bälle.	2 Hüchen 4 Markierungsscheiben 2 Großfeldtore ausreichend Bälle.						
<b>Übungsablauf &amp; Variation</b>	Spielfeld gemäß der Abbildung aufbauen (mindestens 6 Spieler benötigt). Spieler A dribbelt kurz an, passt auf Spieler E und positioniert sich danach zwischen Spieler B und C. Spieler B bekommt den Ball von Spieler E und passt danach auf Spieler A, der mit dem Ball aufdreht und Spieler C in den Lauf spielt. Dieser dribbelt mit dem Ball am Dummy vorbei, spielt zu Spieler D und geht nach Vorgabe durch die Koordinationsleiter. Spieler A geht auf die Position von Spieler C, dieser stellt sich hinter Spieler D. Spieler D beginnt die Übung erneut über die andere Seite des Feldes.  Variation Spieler B passt direkt zu Spieler C und überspielt somit Spieler A.	Das Spielfeld in der 3-fachen Größe des Strafraums aufbauen und dritteln. Team Blau agiert mit 2 Innenverteidigern (1. Drittel) + 2 Fern- und 2 Stürmern (3. Drittel). Team Rot spielt mit 2 Spielern im 2. Drittel und 4 Verteidigern im 3. Drittel. Dabei bleiben alle Spieler, bis auf die 6er von Blau, in ihrem Drittel. Die Übung beginnt immer der Spieleröffnung über den Torhüter. Team Blau muss ein Tor auf dem Mini-Tor erzielen oder durch ein Dribbetor dribbeln. Erobert Team Rot den Ball müssen sie versuchen ein auf dem Großfeldtor zu treffen. Dafür dürfen alle Spieler in allen Dritteln agieren.  Variation Ein Verteidiger von Rot kann den Fern ins 2. Drittel folgen.	Über eine Großfeldhälfte wird ein 8-gegen-8 gespielt. Beide Teams sollen dabei im 2-4-2 spielen. Mit 2 Hüchen und 4 Markierungsscheiben wird ca. 20 Meter vor dem Tor von Team Blau eine Linie markiert. Nach Toren und Ausbällen wird das Spiel durch den Torhüter von Blau eröffnet. Wenn Team Blau im Ballbesitz ist, dürfen lediglich 2 Spieler von Team Rot über die markierte Linie. Nach der Hälfte der Spielzeit wechseln die Teams die Aufgaben.  Variation Die Kontakte werden in der eigenen Hälfte auf 2 begrenzt.						
<b>Coaching</b>	Darauf achten, möglichst scharfe und genaue Pässe zu spielen.	Auf eine saubere Ballannahme mit dem 1. Kontakt achten. Anbieten und freilaufen fordern.	Im Mittelfeld von Gegenseitern lösen. Verteidiger mit Finte oder Körpertäuschung überwinden.						
<b>Übungsablauf &amp; Variation</b>	Spieler F, der sich wie Spieler C vom Hüchen löst, den Ball annimmt, kurz dribbelt und zur Startposition passt. Die Spieler wechseln nach der Aktion ihrem Passweg hinterher.  Variation Die Übung wird mit 2 Bällen durchgeführt. Spieler A und D beginnen.	der Anspieler und die Teams tauschen die Rollen. Erobert die Unterzahlmannschaft den Ball, können sie in Richtung Startposition mit dem Ball aus dem Feld dribbeln.  Variation 1 Der neutrale Spieler darf nur direkt spielen.  Variation 2 Die Kontaktanzahl der Spieler ist auf 3 begrenzt.	Ball den Bereich aber nicht durch die gleiche Seite wieder verlassen. Der markierte Bereich darf von jedem Spieler frei betreten werden.  Variation Es befindet sich von jedem Team 1 Spieler fest im markierten Bereich. Die anderen Spieler dürfen den Bereich nicht betreten.						
<b>Coaching</b>	Konzentration auf eine saubere An- und Mitnahme des Balles. Tempowechsel.	Auf eine offene Stellung achten. Beim Spielen vororientieren. Die Verteidiger sollen aktiv und aggressiv verteidigen.	Anbieten und freilaufen fordern. Die Spieler sollen sich vororientieren. Zusätzlich beim Dribbling						
<b>Übungsablauf &amp; Variation</b>		sollen ihre Grundpositionen dabei einhalten.  Variation Kontaktbegrenzung einführen.	Anspiel auf einen offensiven Mittelfeldspieler, beginnt der Torhüter die Übung erneut.  Variation Die Zuspiellanzahl der offensiven Mannschaft wird begrenzt.						
<b>Coaching</b>	Auf sauberen 1. Kontakt achten. Die Pässe mit genug Schärfe spielen. Passwinkel durch die Innenverteidiger schaffen.		Nach Passspiel absetzen. Vororientierung fordern. Freilaufverhalten des OM. Mut zum Anspiel auf den OM fördern.						
								Grundlinie bis zum gegnerischen Strafraum in 3 Zonen einteilen. Team Blau teilt die Übung stets nach 10 x 10 Metern. Im Feld wird ein Bereich von ca. 10 x 10 Metern markiert. Die Teams dürfen das Feld durch die Dribbeltore dribbeln, aber nicht abschließen, wenn sie durch den Bereich dribbeln. Dabei darf der Ball den Bereich aber nicht durch die gleiche Seite wieder verlassen. Der markierte Bereich darf von jedem Spieler frei betreten werden.  Variation Das Feld in 3 Zonen einteilen und Kontaktbegrenzungen einführen (defensive Zone – 2 Kontakte, mittlere Zone – 3 Kontakte, offensive Zone – keine Begrenzung).	

In den Downloadausgaben mit Buttons zum Anklicken



Nahezu alle Artikel sind innerhalb von 24h versandfertig.  
Die Katalogpreise verstehen sich als unverbindliche Preisempfehlung des Herstellers, inkl. der gesetzlichen MwSt. Produkttechnische Änderungen und Preisänderungen, die der Verbesserung des Produkts dienen, behalten wir uns vor. Alle aktuellen Produkte, inkl. der Preise gelten immer wie online angeboten.  
WEEE-ID: 99635539



## Trainingskarten zum direkten Herunterladen

- ✓ Inkl. Übungsablauf und Übungsgrafiken.
- ✓ Von erfahrenen Trainerteams verfasst.
- ✓ Sehr verständlich aufgebaute Übungsabläufe.
- ✓ Exzellente Grafiken und Übungsvideos.

**Einzellizenz nur € 4,90**  
**Vereinslizenz nur € 9,90**

Direktlink:



Sie erhalten hochwertige Download-Trainingspläne zum direkten Herunterladen. Diese innovativen Trainingsübungen, sind nicht im Handel erhältlich, sondern nur bei uns und können direkt auf Ihr Handy oder Tablet geladen werden. Die Download Ausgaben im .ePub/E-Book Format enthalten mindestens 60 Übungsvariationen. Die bestens komprimierte Datei wird von allen gängigen Readern Ihres Smartphones oder Tablets gelesen und spart trotz ausgiebigem Umfang viel Speicherplatz. Wir haben dieses Training zusammen mit einem erfahrenen Trainerteam verfasst und zusammengestellt. Es handelt sich dabei um sehr verständlich aufgebaute Übungsabläufe, kombiniert mit exzellenten Grafiken. Damit können Sie das tägliche Training abwechslungsreich gestalten. Überzeugen Sie sich selbst! Mit unseren Produkten arbeiten auch Trainer aus dem Profisport!

## Wählen Sie Ihren Schwerpunkt:

	Art.Nr.
<b>Konditionstraining</b> 90 Trainingseinheiten	3748
<b>4er Abwehrkette</b> 180 Trainingseinheiten	3749
<b>Training in der Winterpause</b> 30 Trainingseinheiten	3750
<b>Saisonvorbereitung</b> 167 Trainingseinheiten	3751
<b>Tempofußball</b>	3752
<b>Koordinationstraining</b> 75 Trainingseinheiten	3753
<b>Torwarttraining</b> 187 Trainingseinheiten	3754
<b>Schnelles Spiel nach vorne</b> 187 Trainingseinheiten	3755
<b>Zirkeltraining</b> 75 Trainingseinheiten	3757
<b>Schnelligkeitstraining</b> 75 Trainingseinheiten	3758
<b>Spezifische Laufwege</b> 126 Trainingseinheiten	3759
<b>Freistoßvarianten</b> 33 Trainingseinheiten	3760
<b>Modernes Stürmertraining</b> 33 Trainingseinheiten	3761
<b>Standardsituationen</b>	3762
<b>Perfektes Dribbling</b> 90 Trainingseinheiten	3763
<b>Intensives Trainingslager</b> 90 Trainingseinheiten	3764
<b>Schnelles Umschaltspiel</b> 120 Trainingseinheiten	3767
<b>Modernes Kurzpassspiel</b> 61 Trainingseinheiten	3768
<b>Koordinationstraining für Bambini und F-Jugend</b> 144 Trainingseinheiten	3769
<b>Stabilisation, Regeneration, Stretching</b> 90 Trainingseinheiten	3771
<b>Ballorientiertes Ausdauertraining</b> 126 Trainingseinheiten	3772
<b>Pressing und Gegenpressing</b>	3773
<b>Techniktraining in Spielformen</b> 117 Trainingseinheiten	3774
<b>Kleingruppentraining</b> 130 Trainingseinheiten	3775
<b>Koordinationstraining u. Ballbehandlung E-Jugend</b> 147 Trainingseinheiten	3776
<b>Taktik &amp; Spielintelligenz</b> 75 Trainingseinheiten	3777
<b>Futsal-Training</b> 90 Trainingseinheiten	3778
<b>Herausspielen von Torchancen</b> 99 Trainingseinheiten	3779
<b>Zielverteidigung</b>	3780
<b>Flügelspiel</b> 45 Trainingseinheiten	3781
<b>Pressing</b> 59 Trainingseinheiten	3786
<b>Stärker im 1 gegen 1</b> 65 Trainingseinheiten	3787
<b>Ballbesitz</b>	3788
<b>Dribbling</b>	3789
<b>Pressingresistenz</b>	3790
<b>Spielaufbau</b>	3791
<b>Spiel über das Zentrum</b>	3792
<b>Spielintelligenz</b>	3793

Tagesaktuelle, oft deutlich günstigere Preise finden Sie in unserem Online-Shop [TeamSportbedarf.de](http://TeamSportbedarf.de)!



## Fußball-Trainingspläne *Printausgaben*

	TEAMSPORTBEDARF.DE			Spielaufbau 01			Spielaufbau 06			Spielaufbau 15					
<b>Materiel</b>	5 Hücheln 3 Dummys 2 Koordinationsleitern ausreichend Bälle			6 Hücheln, 4 Stangen 1 Großfeldtor, 1 Mini-Tor ausreichend Bälle.			2 Hücheln 4 Markierungsscheiben 2 Großfeldtore ausreichend Bälle.								
<b>Übungsablauf &amp; Variation</b>	Spielfeld gemäß der Abbildung aufbauen (mindestens 6 Spieler benötigt). Spieler A dribbelt kurz an, passt auf Spieler E und positioniert sich danach zwischen Spieler B und C. Spieler B bekommt den Ball von Spieler E und passt danach auf Spieler A, der mit dem Ball aufdreht und Spieler C in den Lauf spielt. Dieser dribbelt mit dem Ball am Dummy vorbei, spielt zu Spieler D und geht nach Vorgabe durch die Koordinationsleiter. Spieler A geht auf die Position von Spieler C, dieser stellt sich hinter Spieler D. Spieler D beginnt die Übung erneut über die andere Seite des Feldes.  Variation Spieler B passt direkt zu Spieler C und überspielt somit Spieler A.			Das Spielfeld in der 3-fachen Größe des Strafraums aufbauen und dritteln. Team Blau agiert mit 2 Innenverteidigern (1. Drittel) + 2 Fern und 2 Stürmern (3. Drittel). Team Rot spielt mit 2 Spielern im 2. Drittel und 4 Verteidigern im 3. Drittel. Dabei bleiben alle Spieler bis auf die Fern von Blau in ihrem Drittel. Die Übung beginnt immer der Spielöffnung über den Torhüter. Team Blau muss ein Tor auf dem Mini-Tor erzielen oder durch ein Dribbeltor dribbeln. Erobert Team Rot den Ball müssen sie versuchen ein auf dem Großfeldtor zu treffen. Dafür dürfen alle Spieler in allen Dritteln agieren.  Variation Ein Verteidiger von Rot kann den Fern ins 2. Drittel folgen.			Über eine Großfeldhälfte wird ein 8-gegen-8 gespielt. Beide Teams sollen dabei im 2-4-2 spielen. Mit 2 Hücheln und 4 Markierungsscheiben wird ca. 20 Meter vor dem Tor von Team Blau eine Linie markiert. Nach Toren und Ausbällen wird das Spiel durch den Torhüter von Blau eröffnet. Wenn Team Blau im Ballbesitz ist, dürfen lediglich 2 Spieler von Team Rot über die markierte Linie. Nach der Hälfte der Spielzeit wechseln die Teams die Aufgaben.  Variation Die Kontakte werden in der eigenen Hälfte auf 2 begrenzt.			Spieler mit einem Mini-Tor und 2 Dribbelstangen. In der Mitte befindet sich ein 10 x 10 Metern. Im Feld wird ein 7er Passen dürfen die Teams auf das Tor durch die Dribbelstange dribbeln, den vorher abschließen, wenn sie durch Passen oder dribbeln. Dabei darf der Ball den Bereich aber nicht durch die gleiche Seite wieder verlassen. Der markierte Bereich darf von jedem Spieler frei betreten werden.  Variation Es befindet sich von jedem Team 1 Spieler fest im markierten Bereich. Die anderen Spieler dürfen den Bereich nicht betreten.			Grundlinie bis zum gegnerischen Strafraum mit je 8 Spielern einteilen. Team Blau und eröffnet die Übung stets nach dem sie solem mit möglichst wenig Kontakt zum Schluss kommen. Dabei sollen zuvor erprobte Taktiken verwendet werden. Team Rot kann nach dem Spiel Tore erzielen.		
<b>Coaching</b>	Darauf achten, möglichst scharfe und genaue Pässe zu spielen.			Auf eine saubere Ballannahme mit dem 1. Kontakt achten. Anbieten und freilaufen fordern.			Im Mittelfeld von Gegenspielern lösen. Verteidiger mit Finte oder Körpertäuschung überwinden.								
<b>Übungsablauf &amp; Variation</b>	Spieler F, der sich wie Spieler C vom Hücheln löst, den Ball annimmt, kurz dribbelt und zur Startposition passt. Die Spieler wechseln nach der Aktion ihrem Passweg hinterher.  Variation Die Übung wird mit 2 Bällen durchgeführt. Spieler A und D beginnen.			der Anspieler und die Teams tauschen die Rollen. Erobert die Unterzahlmannschaft den Ball, können sie in Richtung Startposition mit dem Ball aus dem Feld dribbeln.  Variation 1 Der neutrale Spieler darf nur direkt spielen.  Variation 2 Die Kontaktanzahl der Spieler ist auf 3 begrenzt.			Ball den Bereich aber nicht durch die gleiche Seite wieder verlassen. Der markierte Bereich darf von jedem Spieler frei betreten werden.  Variation Es befindet sich von jedem Team 1 Spieler fest im markierten Bereich. Die anderen Spieler dürfen den Bereich nicht betreten.								
<b>Coaching</b>	Konzentration auf eine saubere An- und Mitnahme des Balles. Tempowechsel.			Auf eine offene Stellung achten. Beim Spielen vororientieren. Die Verteidiger sollen aktiv und aggressiv verteidigen.			Anbieten und freilaufen fordern. Die Spieler sollen sich vororientieren. Zusätzlich beim Dribbling								
<b>Übungsablauf &amp; Variation</b>	sollen ihre Grundpositionen dabei einhalten.  Variation Kontaktbegrenzung einführen.			Anspiel auf einen offensiven Mittelfeldspieler, beginnt der Torhüter die Übung erneut.  Variation Die Zuspielanzahl der offensiven Mannschaft wird begrenzt.			Variation Das Feld in 3 Zonen einteilen und Kontaktbegrenzungen einführen (defensive Zone – 2 Kontakte, mittlere Zone – 3 Kontakte, offensive Zone – keine Begrenzung).								
<b>Coaching</b>	Auf sauberen 1. Kontakt achten. Die Pässe mit genug Schärfe spielen. Passwinkel durch die Innenverteidiger schaffen.			Nach Passspiel absetzen. Vororientierung fördern. Freilaufverhalten des OM. Mut zum Anspiel auf den OM fördern.			Auffaktbewegungen fördern. Den Ball in offener Stellung annehmen. Möglichst Bälle in die Tiefe suchen. Ein "leeres Denken" fördern und fördern. Umschaltverhalten.								

**Dazu passende Mappen - ideal für den Einsatz draußen, Schutz vor Wind und Wetter - perfekt zum archivieren der Karten! Hochwertige Profiqualität!**

**Trainingsplan Mappe DIN A4**  
Schwarz, Blau oder Rot, mit 2-Loch Klickverschluss, Farbe: schwarz, inkl. 35 DIN A4 Klarsichtthüllen

Art.Nr. 1240 nur € 3,90

**T-PRO Unterlagen Mappe DIN A4 aus Leder**  
schwarz, mit 2-Loch Klickverschluss, Farbe: schwarz, inkl. 30 DIN A4 Klarsichtthüllen

Art.Nr. 2313 nur € 8,90

Lieferung ohne Trainingspläne o.ä.

Nahezu alle Artikel sind innerhalb von 24h versandfertig.  
Die Katalogpreise verstehen sich als unverbindliche Preisempfehlung des Herstellers, inkl. der gesetzlichen MwSt. Produkttechnische Änderungen und Preispassungen, die der Verbesserung des Produkts dienen, behalten wir uns vor. Alle aktuellen Produkte, inkl. der Preise gelten immer wie online angeboten.  
WEEE-ID: 99635539





bis zu  
**30**  
komplette  
Trainings-  
pläne!

Printversion



Preis je Set nur € 4,90

Sie erhalten jeweils 1 Set mit bis zu 30 kompletten Fußball-Trainingsplänen = insgesamt bis zu 150 Trainingsübungen in DIN A4 mit verschiedenen Schwerpunkten. Unterteilt in Aufwärmtraining, Haupttrainingseinheit und Schlussteil. Die Übungen in den Trainingsplänen sind nicht identisch mit den Übungen in unseren Kartotheken, es sind komplett neue und eigenständige Einheiten. Diese innovativen Trainingspläne sind nicht im Handel erhältlich, sondern nur bei uns. Wir haben diese Pläne zusammen mit einem erfahrenen Fußball-Trainer-Team verfasst und zusammengestellt. Es handelt sich um sehr verständlich aufgebaute Trainingseinheiten, kombiniert mit exzellent animierten Farbgrafiken. Einige deutsche Profivereine arbeiten bereits mit unseren Trainingsmaterialien.

## Wählen Sie Ihren Schwerpunkt:

<b>4er Abwehrkette</b>	Art.Nr.
<b>Konditionstraining</b>	1235
<b>Training in der Winterpause</b>	1236
<b>Saisonvorbereitung</b>	1259
<b>Tempofußball</b>	1290
<b>Koordinationstraining</b>	1303
<b>Torwarttraining</b>	1325
<b>Schnelles Spiel nach vorne</b>	1326
<b>Schnelligkeitstraining</b>	1327
<b>Freistoßvarianten</b>	1358
<b>Modernes Stürmertraining</b>	1375
<b>Spezifische Laufwege</b>	1380
<b>Standardsituationen</b>	1387
<b>Perfektes Dribbling</b>	1407
<b>Intensives Trainingslager</b>	1408
<b>Schnelles Umschaltspiel</b>	1449
<b>Modernes Kurzpassspiel</b>	1638
<b>Koordinationstraining für Bambini und F-Jugend</b>	1639
<b>Stabilisation, Regeneration, Stretching</b>	1641
<b>Ballorientiertes Ausdauertraining</b> 120 Trainingseinheiten	1643
<b>Pressing und Gegenpressing</b> 150 Trainingseinheiten	1701
<b>Techniktraining in Spielformen</b> 120 Trainingseinheiten	1702
<b>Kleingruppentraining</b> 120 Trainingseinheiten	1703
<b>Koordinationstraining u. Ballbehandlung</b>	1910
<b>E-Jugend</b> 148 Trainingseinheiten	1911
<b>Taktik &amp; Spielintelligenz</b> 120 Trainingseinheiten	1945
<b>Futsal-Training</b> 120 Trainingseinheiten	1946
<b>Herauspielen von Torchancen</b> 45 Trainingseinheiten	3308
<b>Stärker im 1 gegen 1</b> 45 Trainingseinheiten	3327
<b>Zielverteidigung</b> 45 Trainingseinheiten	3380
<b>Flügelspiel</b> 45 Trainingseinheiten	3381
<b>Pressing</b> 120 Trainingseinheiten	3573
<b>Ballbesitz</b> 120 Trainingseinheiten	3574
<b>Dribbling</b> 120 Trainingseinheiten	3575
<b>Pressingresistenz</b> 45 Trainingseinheiten	3603
<b>Spielaufbau</b> 45 Trainingseinheiten	3604
<b>Spiel über das Zentrum</b> 45 Trainingseinheiten	3726



### Aktionsset: Saisonvorbereitung

Trainingspläne mit je 90 Einheiten: Saisonvorbereitung, Konditionstraining, Intensives Trainingslager, 30 Trainingspläne, Zirkeltraining (90 Einheiten), Kartothek mit je 50 Einheiten, Ausdauerparcours, Training mit Medizinball

Art.Nr. 1557 nur € 26,90



### Trainingsplanmappe DIN A4

Hochwertig, mit 4 Loch Klickverschluss, Maße: 21,0 cm x 29,5 cm Farben: schwarz, blau oder rot, Zubehör: 35 DIN A4 Klarsichthüllen, Platz für 30 Trainingspläne, Schutz vor Wind und Wetter, Ideal zur Archivierung der Trainingspläne, Profiqualität

Art.Nr. 1240 nur € 3,90

Tagesaktuelle, oft deutlich günstigere Preise finden Sie in unserem Online-Shop [TeamSportbedarf.de](http://TeamSportbedarf.de)!



# Trainingskarten *Downloads*



## Download Trainingskarten zum direkten Herunterladen

- ✓ Inkl. Übungsablauf und Übungsgrafiken.
- ✓ Von erfahrenen Trainerteams verfasst.
- ✓ Sehr verständlich aufgebaute Übungsabläufe.
- ✓ Exzellente Grafiken und Übungsvideos.

Preis je Download nur € **3,90**

Direktlink:



Sie erhalten die hochwertigen Download-Trainingskarten zum direkten Herunterladen. Diese innovativen Trainingsübungen (33 Seiten), sind nicht im Handel erhältlich, sondern nur bei uns und können direkt auf Ihr Handy oder Tablet geladen werden. Diese Download Ausgaben enthalten 90 der besten Übungsvariationen. Wir haben dieses Training zusammen mit einem erfahrenen Trainerteam verfasst und zusammengestellt. Es handelt sich dabei um sehr verständlich aufgebaute Übungsabläufe, kombiniert mit exzellenter Grafiken. Damit können Sie das tägliche Training abwechslungsreich gestalten. Überzeugen Sie sich selbst! Mit unseren Produkten arbeiten auch Trainer aus dem Profisport!

### Wählen Sie Ihren Schwerpunkt:

<b>Power-Fitness</b>	Art.Nr. 3069
<b>Straffe Arme und Schultern</b>	3081
<b>Fitnessübungen für zu Hause</b>	3082
<b>Pilates-Training</b>	3083
<b>Verletzungsprophylaxe</b>	3084
<b>Effektives Bauchmuskeltraining</b>	3085
<b>Fatburner-Training</b>	3086
<b>Kettlebells</b>	3087
<b>Krafttraining mit eigenem Körpergewicht (ohne Geräte)</b>	3088
<b>Moderne Dehnübungen</b>	3089
<b>Schlingentrainer</b>	3090
<b>Widerstandsband (kurz)</b>	3464
<b>Widerstandsband 208 cm</b>	3465
<b>Trainieren mit dem Gymnastikband</b>	3507
<b>Trainieren mit dem Battle Rope</b>	3508
<b>Trainieren mit dem Steppbrett</b>	3509



#### T-PRO - Mousepad

Hochwertig, für alle Maustypen geeignet (auch optische), Maße: 203 x 229 x 3 mm, in schwarz, robuste Materialien, gummierte Unterseite, genaue u. komfortable Bedienung, hohe Langlebigkeit, modernes hochwertiges Design. Max. 1 Gratis-Mousepad je Bestellung!

Art.Nr. 1371 **GRATIS**



#### Download - Heimtraining

Heimtraining Katalog (2021/22) als Download, 16-seitiges PDF. Inhalt: Bälle und Zubehör, Koordinationsringe, Power-Bungee-Gurte, Sling Trainer und Gymnastikbänder, Gewichte und Hanteln, Trainingskarten, Yoga Artikel, Gymnastikmatten, usw.

Art.Nr. 3070 **GRATIS**

Nahezu alle Artikel sind innerhalb von 24h versandfertig.  
Die Katalogpreise verstehen sich als unverbindliche Preisempfehlung des Herstellers, inkl. der gesetzlichen MwSt. Produkttechnische Änderungen und Preispassungen, die der Verbesserung des Produktes dienen, behalten wir uns vor. Alle aktuellen Produkte, inkl. der Preise gelten immer wie online angeboten.  
WEBSITE-ID: 99635539



# Trainingskarten *Printausgaben*



## Wählen Sie Ihren Schwerpunkt:

	Workouts	Art.Nr.
Kettlebells-Kugelhanteln	30	2877
Trainieren mit den Gym Rings	30	2716
Agility-Booster - Sprintsack	30	2410
Balance-Pad	33	1791
Balance Trainer	30	2098
Balancekissen	30	2091
Krafttraining mit eigenem Körpergewicht	30	2596
Deuserband 100 cm	30	2169
Gewichtsweste	30	2168
Gymnastikband	30	2163
Massagerolle (Faszienrolle)	30	2167
Koordinationswippe	30	2409
PeanutRoll	30	2598
Medizinball	30	2092
Pilates Ring	30	2195
Rubberband 208 cm	30	2165
Rubberband 61 cm	30	2164
Moderne Dehnübungen	30	2440
Laufschule: Das Lauf-ABC	30	2597
Schlingentrainer	30	2097
Springseil	30	2095
Sprintschlitten	30	2096
Steppbrett	30	2160
Trainieren mit Hürdenleitern	30	2576
Koordinationsringe	30	2479
Trainingsband	30	2162
Trainingsdummy TEAMI	37	2093
Trainingsgurt 1	30	2094
Verletzungsprophylaxe	30	2166
Plyo Soft Box	30	2439
Battle Rope	30	2577
Vinyl-Kurzhandeln	30	1947
Gymnastikball	30	1792
Balance Dome	30	2664
Loop Belt	30	2665
Effektives Bauchmuskeltraining	30	2798
Fatburner-Training	30	2799
Straffe Arme und Schultern	30	3352
Fitnessübungen für Zuhause	30	3353
Power-Fitness	30	3354
Pilates-Training	30	3355
Balance-Board	30	1918



## Printversion

**Preis je Set nur € 4,90**

Sie erhalten laminierte Trainingskarten im DIN A5-Format. Diese innovativen Trainingsübungen sind nicht im Handel erhältlich, sondern nur bei uns. Wir haben diese Übungen zusammen mit einem erfahrenen Trainerteam erarbeitet. Es handelt sich um sehr verständlich aufgebaute Trainingsübungen, kombiniert mit anschaulichen Farbfotos. Diese Trainingskarten-Sammlung mit intelligenten Workouts, hilft Ihnen die Produkte optimal einzusetzen, egal ob daheim, im Verein, im Fitnessstudio oder in Reharäumen. Mit unseren Trainingshilfen arbeiten auch Trainer aus dem Profibereich!

### 120 Workouts - Heimtraining (ohne Geräte)

4 Trainingskarten-Sets mit je 30 Workouts: moderne Dehnübungen, Krafttraining mit eigenem Körpergewicht (ohne Geräte), effektives Bauchmuskeltraining, Fatburner-Training Art.Nr. 3030 **nur € 16,90**

Tagesaktuelle, oft deutlich günstigere Preise finden Sie in unserem Online-Shop [TeamSportbedarf.de](http://TeamSportbedarf.de)!



# Trainingseinheit der Woche Downloads



## Jede Woche neu: Trainingseinheiten zum Download



- ✓ Jede Woche ein neuer Schwerpunkt.
- ✓ Von erfahrenen Trainerteams verfasst.
- ✓ Sehr verständlich aufgebaute Übungsabläufe.
- ✓ Exzellente Grafiken und Übungsvideos.

Preis je Download nur € 1,50

Direktlink:



## Wählen Sie Ihren Schwerpunkt:

Trainingseinheit der Woche (KW 34-52) Set 2019

137-seitige PDF  
Umfasst alle Übungen der Kalenderwochen 34 - 52 des Jahres 2019

Art.Nr. 2906 nur € 24,90

	KW	Art.Nr.
Brainkinetik	1/2020	2897
Futsal Torwarttraining	2/2020	2898
Tempo- und ballhaltendes Dribbling	3/2020	2903
Entscheidungen treffen	4/2020	2924
Fußballspezifisches Ausdauertraining	5/2020	2937
Verbesserung d. nichtathl. Schnelligkeit	6/2020	2950
Funktionelles Athletiktraining	7/2020	2960
Kleingruppentraining Handlungsschnelligkeit	8/2020	2961
Von der Balleroberung zum Torabschluss	9/2020	2970
Positionstraining - Spielaufbau 6er und 8er	10/2020	2976
Positionsspiel als 10er	11/2020	2989
Positionsspiel Stürmer	12/2020	2998
Situatives Doppeln	13/2020	3013
Einzeltraining: Techniktraining	14/2020	3026
Einzelspieler Athletik	15/2020	3039
Einzelspieler Technik	16/2020	3044
Einzelspieler Technik	17/2020	3101
Verbesserung der Kraftfähigkeit	18/2020	3102
Verbesserung der Schnelligkeit	19/2020	3103
Verbesserung der Flexibilität	20/2020	3104
Verbesserung der Kraftfähigkeit	21/2020	3109
Verbesserung der Mobilität	22/2020	3122
Flügelspiel	23/2020	3128
Erfolgreich nach Flanken	24/2020	3135
Dribbling spielerisch erlernen	25/2020	3145
Spielaufbau: IV und AV	26/2020	3178
Fußballspezifisches Ausdauertraining	27/2020	3192
Modernes Konterspiel	28/2020	3202
Verteidigen in der 4er Kette	29/2020	3217
Kleine Spielformen	30/2020	3237
Erfolgreich nach Einwürfen	31/2020	3246
Kreativität fördern	32/2020	3248
Schnelligkeit spielerisch trainieren	33/2020	3275
Spiele mit 2 Kontakten	34/2020	3277
Torchancen über den Halbraum kreieren	35/2020	3280
Offensives 1 gegen 1 - Kleingruppenspiele	36/2020	3282
Bespielen eines tiefstehenden Gegners	37/2020	3329
Koordination spielerisch trainieren	38/2020	3357
Spiel über die halben Positionen	39/2020	3359
Die Raute im Mittelfeld	40/2020	3361
Verteidigen in der Unterzahl	41/2020	3363
Minispiele für Pass- und Schusstechnik	42/2020	3365
Ballbeherrschung mit Wettbewerben trainieren	43/2020	3394
Gezieltes Spiel über den Dritten	44/2020	3396
Situatives Doppeln in der Defensive	45/2020	3398
Brainkinetik im Einzel- und Partnertraining	46/2020	3400
Change of directions	47/2020	3402
Steigerung des Antritts	48/2020	3419
Einzeltraining - Ballhandling	49/2020	3422
Kraft und Beweglichkeit spielerisch trainieren	50/2020	3432
Koordinationstraining in Kleingruppen	51/2020	3466
Innovatives Techniktraining	52/2020	3468
Agility Training	53/2020	3470

Nahezu alle Artikel sind innerhalb von 24h versandfertig.  
Die Katalogpreise verstehen sich als unverbindliche Preisempfehlung des Herstellers, inkl. der gesetzlichen MwSt. Produkttechnische Änderungen und Preispassungen, die der Verbesserung des Produkts dienen, behalten wir uns vor. Alle aktuellen Produkte, inkl. der Preise gelten immer wie online angeboten.  
WEED-ID: 99635539



**GESCHENK-GUTSCHEIN per Post**

Sie erhalten einen DIN lang Geschenkgutschein. Auf dem Gutschein befindet sich ein Gutscheincode, den der „Beschenkte“ dann bei seinem Einkauf im Teamsportbedarf.de Shop ganz einfach einlösen kann. Sie haben die Wahl zwischen 4 Gutscheinwerten!

Art.Nr. 702 **20,- / 50,- / 100,- / 200,- €**



**E- und D- Juniors**

Schwerpunkt „Trainieren mit E- und D-Junioren für Kinder.“  
95 Seiten

Art.Nr. 1211 **nur € 14,80**



**Hallentraining**

Schwerpunkt „Fußballtraining in der Halle.“  
95 Seiten

Art.Nr. 1210 **nur € 11,80**



**Saisonvorbereitung**

Schwerpunkte „Saisonvorbereitung und Umstellen auf 4er Abwehrkette.“  
93 Seiten

Art.Nr. 1178 **nur € 14,80**



**Praxiswissen - Sportmedizin**

Schwerpunkt „Sportmedizinisches Grundwissen“  
64 Seiten

Art.Nr. 1298 **nur € 12,80**



**Fußballtraining in Spielformen**

Spielformen bilden die ganze Komplexität des Fußballspiels ab.  
72 Seiten + DVD

Art.Nr. 1306 **nur € 18,80**



**Erfolgreiches Angreifen**

Schwerpunkt „Angriffstaktiken im modernen Fußball“  
256 Seiten + DVD

Art.Nr. 1308 **nur € 33,80**



**Einfach Besser Fußball spielen**

224 Seiten inkl. DVD - Das Standardwerk für Trainer und Spieler

Art.Nr. 1711 **nur € 24,99**



**Hanteltraining**

Schwerpunkt „modernes Hanteltraining“ in allen Sportarten  
144 Seiten

Art.Nr. 1296 **nur € 24,80**



**fussballtraining FOKUS**

Alle Beiträge stammen von erfahrenen Trainern, die in jüngerer Zeit ihr Wissen bereits in verschiedenen Ausgaben der Zeitschrift „Fussballtraining“ veröffentlichten. Es handelt sich um sehr verständlich aufgebaute Trainingsübungen, kombiniert mit exzellent animierten Grafiken. Einige deutsche Profivereine arbeiten bereits mit unseren Trainingsmaterialien.

Ballzirkulation Art.Nr. 1571 **nur € 13,80**  
Saisonvorbereitung Art.Nr. 1812 **nur € 13,80**  
Wege z. Torabschluss Art.Nr. 1814 **nur € 13,80**

Tagesaktuelle, oft deutlich günstigere Preise finden Sie in unserem Online-Shop Teamsportbedarf.de!



### Die Lauffibel für Einsteiger

Mit Einsteigerübungen und Lauf-Trainingsplänen. Schwerpunkt „Grundlagen des Laufens“ 176 Seiten

Art.Nr. 1413 nur € 16,95



### Turbo-Lernfußball

Innovative Trainingsmethode für den Jugend-Fußball. Schwerpunkte „Ballzirkulation, Viererkette usw.“ 92 Seiten

Art.Nr. 1551 nur € 9,90



### Trainerkompetenzen im Sport

Für Trainer und Führungskräfte - Spannungsfelder im Traineralltag meistern 144 Seiten

Art.Nr. 1412 nur € 24,95



### Besser trainieren

Hochwertiges Trainingsbuch von Dr. H.-W. Müller-Wohlfahrt in Kooperation mit Oliver Schmidlein, 216 Seiten fundiertes Wissen, praxisnahe Beispiele, Trainingsmethoden zur Stärkung des ganzen Körpers, Hilfestellungen für Trainer aller Ligen und Klassen

Art.Nr. 3794 nur € 14,90



### Fangspiele

für Kinder und Jugendliche: verständlich aufgebaute Trainingsübungen. 85 Seiten

Art.Nr. 1383 nur € 9,90



### Leistungsdagnostik

für Jugendliche und Erwachsene. Schwerpunkt „fußballspezifische Leistungsdagnostik“ 87 Seiten

Art.Nr. 1399 nur € 9,90



### Torhüter systematisch ausbilden

Hochwertiges Trainingsbuch in Kooperation mit Peter Greiber, 192 Seiten fundiertes Wissen, praxisnahe Beispiele, Trainingsmethoden zur Ausbildung des Torhüters, Hilfestellungen für Trainer aller Ligen und Klassen

Art.Nr. 3795 nur € 19,90



### Trainingsheft Angriffsfußball 1

Schwerpunkt „Die Kunst des Angriffsfußballs“, 1. Teil 56 Seiten Komplettprogramm 35 Grafiken, 32 Trainingsformen

Art.Nr. 1280 nur € 12,90



### Trainingsheft Angriffsfußball 2

Schwerpunkt „Die Kunst des Angriffsfußballs“, 2. Teil 45 Seiten Komplettprogramm, 22 Grafiken, 33 Trainingsformen

Art.Nr. 1281 nur € 12,90



### Trainingsheft Angriffsfußball 3

Schwerpunkt „Die Kunst des Angriffsfußballs“, 3. Teil 44 Seiten Komplettprogramm, 26 Grafiken, 22 Trainingsformen

Art.Nr. 2496 nur € 12,90



### Trainingsheft Passwege

Schwerpunkt „Erfolgreich Passwege öffnen und nutzen“ 64 Seiten

Art.Nr. 2502 nur € 12,90



### Trainingsheft 3er Kette

Schwerpunkt „Erfolgreich aus der 3er Kette spielen“ 49 Seiten Komplettprogramm, 41 Grafiken

Art.Nr. 2505 nur € 12,90

Nahezu alle Artikel sind innerhalb von 24h versandfertig.  
Die Katalogpreise verstehen sich als unverbindliche Preisempfehlung des Herstellers, inkl. der gesetzlichen MwSt. Produkttechnische Änderungen und Preisanpassungen, die der Verbesserung des Produktes dienen, behalten wir uns vor. Alle aktuellen Produkte, inkl. der Preise gelten immer wie online angeboten.  
WEWEB-ID: 99635539



**Trainingsheft Angriff 2. Ball**

Schwerpunkt „Angreifen mit dem zweiten Ball“  
45 Seiten Komplettprogramm,  
42 Grafiken

Art.Nr. 2506 nur € 12,90

**Trainingsheft Spielphilosophie**

Schwerpunkt „Von der Spielphilosophie zur Trainingsform“  
69 Seiten Komplettprogramm,  
32 Grafiken, 9 Fotos

Art.Nr. 2507 nur € 12,90

**Trainingsheft Gegenpressing**

Schwerpunkt „Mit Gegenpressing zum dominanten Spiel“  
48 Seiten Komplettprogramm,  
52 Grafiken

Art.Nr. 2508 nur € 12,90

**Trainingsheft Passraute**

Schwerpunkt „Spielnahes Passspiel in der Passraute“  
45 Seiten Komplettprogramm,  
39 Grafiken

Art.Nr. 2509 nur € 12,90



**Trainingsheft Präzises Passen**

Schwerpunkt „Präzises Passen und perfektes Kombinieren“  
55 Seiten Komplettprogramm,  
50 Grafiken

Art.Nr. 2510 nur € 12,90

**Trainingsheft Vertikalspiel**

Schwerpunkt „Vertikalspiel effektiv trainieren“  
41 Seiten Komplettprogramm,  
32 Grafiken

Art.Nr. 2511 nur € 12,90

**Trainingsheft 1 gegen 1**

Schwerpunkt „Spiele im 1 gegen 1 entscheiden“  
48 Seiten Komplettprogramm,  
36 Grafiken

Art.Nr. 2513 nur € 12,90

**Trainingsheft Kreative Spielformen**

Schwerpunkt „Kreative Spielformen & Wettkämpfe“  
45 Seiten Komplettprogramm,  
35 Grafiken

Art.Nr. 2514 nur € 12,90



**Trainingsheft Gegner knacken**

Schwerpunkt „Tief stehende Gegner knacken“  
97 Seiten Komplettprogramm,  
87 Grafiken

Art.Nr. 2515 nur € 12,90

**Trainingsheft Training im Kreis**

Schwerpunkt „Trainingsformen im Kreis“  
50 Seiten Komplettprogramm,  
36 Grafiken

Art.Nr. 2516 nur € 12,90

**Trainingsheft Spielformen 1**

Schwerpunkt „Taktische Spielformen 1“  
50 Seiten Komplettprogramm,  
44 Grafiken

Art.Nr. 2517 nur € 12,90

**Trainingsheft Spielformen 2**

Schwerpunkt „Taktische Spielformen 2“  
56 Seiten Komplettprogramm,  
50 Grafiken

Art.Nr. 2518 nur € 12,90

Tagesaktuelle, oft deutlich günstigere Preise finden Sie in unserem Online-Shop [TeamSportbedarf.de](http://TeamSportbedarf.de)!



### Trainingsheft Pressing-Resistenz

Schwerpunkt „Pressing-Resistenz“  
58 Seiten Komplettprogramm,  
53 Grafiken

Art.Nr. 2519 nur € 12,90



### Trainingsheft Offensives 1 gegen 1

Schwerpunkt „Offensives 1 gegen 1“  
63 Seiten Komplettprogramm,  
50 Grafiken, 50 Trainingsformen

Art.Nr. 2520 nur € 12,90



### Trainingsheft F- und E-Jugend

Schwerpunkt „F- und E-Jugend - Trainingspraxis“  
72 Seiten Komplettprogramm,  
58 Grafiken, 30 Trainingsformen

Art.Nr. 2521 nur € 8,90



### Trainingsheft Spielintelligenz

Schwerpunkt „Die Entwicklung der Spielintelligenz im Fußball“  
66 Seiten Komplettprogramm,  
46 Grafiken

Art.Nr. 2522 nur € 12,90



### Trainingsheft Der denkende Spieler

Schwerpunkt „Der denkende Spieler“  
46 Seiten Komplettprogramm,  
68 Grafiken, Autor: Luca Bertolini,  
Sprache: Deutsch, Profiware

Art.Nr. 2779 nur € 12,90



### Trainingsheft Defensive Individual- und Gruppentaktik

Schwerpunkt „Defensive Individual- und Gruppentaktik“, 72 Seiten Komplettprogramm,  
102 Grafiken, Autor: Luca Bertolini, Sprache: Deutsch, Profiware

Art.Nr. 2780 nur € 12,90



### Trainingsheft Herauspielen und Verwerten von Torchancen

Schwerpunkt „Herauspielen und Verwerten von Torchancen“, 48 Seiten Komplettprogramm,  
38 Grafiken, Autor: Luca Bertolini, Sprache: Deutsch, Profiware

Art.Nr. 2781 nur € 12,90



### Trainingsheft Erfolgreiches Flügelspiel im Fußball

Schwerpunkt „Erfolgreiches Flügelspiel im Fußball“, 95 Seiten Komplettprogramm,  
78 Grafiken, Autor: Sven Hübscher, Sprache: Deutsch, Profiware

Art.Nr. 2782 nur € 12,90

## DOWNLOAD



### Der Coach - Fachzeitschrift 08/20

Hochwertige Download-Fachzeitschrift für Fußball-Amateurtrainer, inkl. Übungsabläufen, Übungsgrafiken und Texten, aktuelle Themen für Fußball-Amateurtrainer, 61-seitige PDF direkt aufs Tablet oder Handy laden

Art.Nr. 3261 **GRATIS**

## DOWNLOAD



### Der Coach - Fachzeitschrift 12/21

Hochwertige Download-Fachzeitschrift für Fußball-Amateurtrainer, inkl. Übungsabläufen, Übungsgrafiken und Texten, aktuelle Themen für Fußball-Amateurtrainer, 64-seitige PDF direkt aufs Tablet oder Handy laden

Art.Nr. 3734 **GRATIS**

## DOWNLOAD



### Fit@Home - Fitnessmagazin 07/2021

Hochwertiges Download-Fitnessmagazin für dein Heimtraining, inkl. Texten, Übungsabläufen und Übungsgrafiken, aktuelle Themen rund um das Thema Fitness & Sport, 55-seitige PDF, direkt aufs Tablet oder Handy laden, Thema: So schaffst du das Intervallfasten uvm.

Art.Nr. 3666 **GRATIS**

## DOWNLOAD



### Fit@Home - Fitnessmagazin 02/2022

Hochwertiges Download-Fitnessmagazin für dein Heimtraining, inkl. Texten, Übungsabläufen und Übungsgrafiken, aktuelle Themen rund um das Thema Fitness & Sport, 63-seitige PDF, direkt aufs Tablet oder Handy laden, Thema: So schaffst du das Intervallfasten uvm.

Art.Nr. 3811 **GRATIS**

Nahezu alle Artikel sind innerhalb von 24h versandfertig.  
Die Katalogpreise verstehen sich als unverbindliche Preisempfehlung des Herstellers, inkl. der gesetzlichen MwSt. Produkttechnische Änderungen und Preispassungen, die der Verbesserung des Produktes dienen, behalten wir uns vor. Alle aktuellen Produkte, inkl. der Preise gelten immer wie online angeboten.  
WEEE-ID: 99635539





**Der DVD Fußballtrainer**

Kombinieren Sie aus 10 Aufwärm-, 10 Koordination- und 10 Technikübungen sowie 10 Spielformen, über 600 verschiedene Trainingseinheiten.

Art.Nr. 1131 nur € 29,90

**Der DVD Fußballtrainer Vol. 2**

Kombinieren Sie aus 10 Aufwärm-, 10 Koordination- und 10 Technikübungen sowie 10 Spielformen, über 1.000 verschiedene Trainingseinheiten.

Art.Nr. 1139 nur € 29,90

**Der DVD Fußballtrainer Vol. 3**

1.000 verschiedene Trainingseinheiten, inkl. Booklet mit Trainingstipps, Aufwärm-, Koordinations-, Technikübungen, Spielformen usw.

Art.Nr. 1533 nur € 29,90

**Der DVD Fussballtrainer**

Thema: Schnelligkeit  
Gezielte Aufwärm- und Kräftigungsübungen, Stufe 1: Basisschulung, Stufe 2: Frequenz- & Sprinttraining, Stufe 3: Reaktions- & Aktions-schnelligkeit

Art.Nr. 1132 nur € 19,90



**Fußballtaktik**

**Grundordnungen & Spielsysteme**  
Takt: Umstellung, Gestaltung von Überzahlsituationen, Grundordnungen u. Spielsysteme, perfekte Raumaufteilung, Vermeidung von Unterzahlsituationen, richtig Verschieben, etc.

Art.Nr. 1607 nur € 19,99

**Koordinationstraining**

88 innovative Video-Trainingseinheiten im Bereich des Koordinationstrainings, jeder Trainingsfilm hat eine Länge von ca. 25-30 Sekunden

Art.Nr. 1078 nur € 12,90

**Fit for Fight**

Übungen, die zur Vorbeugung von Verletzungen dienen. Die Übungen sind von zwei Physiotherapeuten ausgewählt worden.

Art.Nr. 692 nur € 19,90

**Training - Powergurte**

53 innovative Video-Trainingseinheiten im Bereich des Sprinttrainings, jeder Trainingsfilm hat eine Länge von ca. 25-30 Sekunden

Art.Nr. 1286 nur € 12,90



**Training - Sprinttraining**

50 innovative Video-Trainingseinheiten im Bereich des Sprinttrainings, jeder Trainingsfilm hat eine Länge von ca. 25-30 Sekunden

Art.Nr. 1079 nur € 12,90

**Training - Medizinbälle**

51 innovative Video-Trainingseinheiten für das Training mit Medizinbällen, jeder Trainingsfilm hat eine Länge von ca. 25-30 Sekunden

Art.Nr. 1287 nur € 12,90

**Angriffsfußball Teil 1+2**

2 DVDs. Effiziente Übungen, informative Trainingstipps, kreatives Fußballtraining. Für Kinder und Erwachsene. Ca. 15 Minuten Videomaterial zum Thema Angriffsfußball. Das ideale Geschenk für Fußballtrainer.

Art.Nr. 1285 nur € 49,90

**Angriffsfußball Teil 3**

Sich intelligent frei laufen, Ballbesitz sichern, Überzahlsituationen heraus spielen, Spiel schnell verlagern, Angriffe mit Torschuss abschließen

Art.Nr. 1569 nur € 39,90

Tagesaktuelle, oft deutlich günstigere Preise finden Sie in unserem Online-Shop [TeamSportbedarf.de](http://TeamSportbedarf.de)!



DVDs



### Spielen und Üben mit Bambini

Bewegungsgeschichten mit Spielstunden, Alltagsprobleme, gezielte Förderung durch Spaß, Faszination, Phantasie, Umgang mit Eltern, kindgerechte Sprache

Art.Nr. 1608 nur € 29,00



### Fußballtraining mit Kindern

Umfassendes Training: Aufwärmen, Koordination, Torschuss, unterschiedliche Spielformen, Techniktraining, geeignet für F-, E- und D-Jugend Trainer

Art.Nr. 1609 nur € 22,99



### Jugend-Fußballtraining

Kreative Übungen und Trainingseinheiten geeignet für Trainer von C-, B- und A Jugendmannschaften, Trainingspläne in kürzester Zeit effizient erstellen

Art.Nr. 1610 nur € 22,99



### Komp. Abwehrketten knacken

In Zusammenarbeit mit dem Bund Deutscher Fußball-Lehrer & FC Ingolstadt. DFB-Fußballlehrer Roland Reichel erklärt theoretische Grundlagen und das nötige Taktik-Know-how, um kompakte Abwehrriegel zu knacken.

Art.Nr. 1763 nur € 22,99



### Torwartraining-Basis

Trainieren Sie mit den Torhütern Basiswissen. Effiziente Übungen, informative Trainingstipps, kreatives Torwartraining.

Art.Nr. 1230 nur € 29,90



### Torwartraining-Erweitert

DVD mit der Sie Torhüter in oberen Leistungsbereichen trainieren können. Effiziente Übungen, informative Trainingstipps, kreatives Torwartraining.

Art.Nr. 1231 nur € 29,90



### TW-Training VfL Bochum Vol. 1

DVD aus dem Rahmentrainingsplan der Nachwuchsabteilung des VfL Bochum. Für Kinder und Erwachsene geeignet. Über 127 Minuten Video

Art.Nr. 1283 nur € 39,90



### TW-Training VfL Bochum Vol. 2

DVD aus dem Rahmentrainingsplan der Nachwuchsabteilung des VfL Bochum. Für Kinder und Erwachsene geeignet. Über 51 Minuten Video

Art.Nr. 1284 nur € 29,90



### Schnelligkeitstr. im Fußball

Gegnern einen Schritt voraus, effektive Schnelligkeitsübungen, perfekte Ballkontrolle bei hoher Geschwindigkeit, unterhaltsame Schnelligkeitsübungen ganz einfach, optimiere Schnelligkeit, Antritt und Reaktion

Art.Nr. 1764 nur € 19,99



### Torwartraining & Fehleranalyse

Schwerpunkte: effektive Übungen, Verbesserung des Torwartspiels in allen Bereich, einsetzbar für alle Alters- und Leistungsklassen Fehleranalyse, Fehler verhindern und beheben von Trainern und Torhütern für Trainer Gesamtlänge: ca. 190 Min., inkl. Booklet

Art.Nr. 1613 nur € 19,99



### Trainingsplan DVD - Vol. 1

Schwerpunkte: Passen, Koordination und Schnelligkeit, Technik, Spielformen, Zweikampf, Gesamtlänge: ca. 67 Min., inkl. Booklet

Art.Nr. 1785 nur € 29,95

## DOWNLOAD



### Fußball-Trainingseinheiten

Das neue Handout "Fußball-Trainingseinheiten" als Download ist da! Sie erhalten ein PDF-Handout inkl. Video als Download direkt auf Ihr Tablet oder Smartphone. Inhalt: Kartotheken 2,0, Download-Kartotheken, Trainingspläne, Zubehör, usw.

Art.Nr. 3691 GRATIS

Nahezu alle Artikel sind innerhalb von 24h versandfertig.  
Die Katalogpreise verstehen sich als unverbindliche Preisempfehlung des Herstellers, inkl. der gesetzlichen MwSt. Produkttechnische Änderungen und Preispassungen, die der Verbesserung des Produktes dienen, behalten wir uns vor. Alle aktuellen Produkte, inkl. der Preise gelten immer wie online angeboten.  
WEED-ID: 99635539

Der Onlineshop für den modernen Trainer !

Service-Kontakt:  
info@teamsportbedarf.de



**Frauen-Fußballtraining**

DVD - neben den technischen Fähigkeiten stehen bei diesem Lehrvideo die koordinativen Fähigkeiten im Vordergrund, Raumgefühl, Handlungsschnelligkeit und Ballgefühl

Art.Nr. 1654 nur € 19,99



**Fußball-Ausdauertraining**

DVD - Im modernen Fußball wird das Konditionstraining in Spielformen integriert und mit abwechslungsreichen Übungen kombiniert.

Art.Nr. 1655 nur € 16,99



**Wie der Ball mein Freund wird.**

Trainings-DVD für Kinder und Jugendliche von Rainer Walter. Trainingsschwerpunkte: Technik, Dribbling, Fußballtennis, Torwarttraining, Kopfballdrop, Arbeit mit jeglichen Reboundern, usw.

Art.Nr. 2890 nur € 4,90



**GESCHENK-GUTSCHEIN per Post**

Sie erhalten einen DIN lang Geschenkgutschein. Auf dem Gutschein befindet sich ein Gutscheincode, den der „Beschenkte“ dann bei seinem Einkauf im Teamsportbedarf.de Shop ganz einfach einlösen kann. Sie haben die Wahl zwischen 4 Gutscheinen!

Art.Nr. 702 20,- / 50,- / 100,- / 200,- €



**Spielen u. Üben mit F-Junioren**

In diesem DFB-Video erwartet Sie ein umfangreiches Lehrprogramm zum Fußballtraining für F-Junioren.

Art.Nr. 1656 nur € 29,00



**Training mit dem Rebounder**

56 innovative Video-Trainingseinheiten für das Training mit dem Rebounder, jeder Trainingseinheit hat eine Länge von ca. 25-30 Sekunden

Art.Nr. 1077 nur € 12,90



**Wegweiser für Jugendtrainer**

DVD - Tipps und Impulse von Sportdirektor Claus Schromm (SpVgg Unterhaching)

Art.Nr. 1658 nur € 19,99



**Profis von Morgen**

Das Fußballtraining für die Jugend (U16-U19) - Gestalten Sie Ihr Training mit den Übungen der Profis.

Art.Nr. 1897 nur € 16,60



**DVD - Visuelles Koordinations-Training**

Die technische Begabung reicht im modernen Fußball allein nicht mehr aus. Maximale Körperkontrolle und optimale Dynamik sind unverzichtbar.

Art.Nr. 1699 nur € 19,99



**Doppel-DVD - Taktik 6+1**

Grundsätze im Spielaufbau, Pressinglösungen, Positionen im Spielaufbau, Spielaufbau in Abhängigkeit des Gegners, viele verschiedene Spielzüge, technische Anforderungen, Grundsätze des Verteidigens, situatives Verteidigen, Strategien, Ausbildungsphilosophie, usw.

Art.Nr. 1698 nur € 29,95



**Trainieren mit E- und D-Junioren**

In diesem DFB-Video erwartet Sie ein umfangreiches Lehrprogramm zum Fußballtraining für E- u. D-Junioren.

Art.Nr. 1568 nur € 29,00



**Fußball - 6er DVD-SET**

Auch für Kinder- u. Jugendbereich: Der DVD Fußballtrainer (600 Einh.), Der DVD Fußballtrainer (2. Teil - 1.000 Einh.), Der DVD Fußballtrainer Spezial (Schnelligkeit), DVD - Sprinttraining (50 Videos), DVD - Koordinationstraining (88 Videos), CD - Fußballtraining für junge Talente

Art.Nr. 1133 nur € 109,90

Tagesaktuelle, oft deutlich günstigere Preise finden Sie in unserem Online-Shop Teamsportbedarf.de!



# POKALE & PREISE



## Mini-Pokale - 16,5 cm - Farbe: Gold, Silber oder Bronze

Hochwertig, in gold, silber o. bronze. Der Pokal ist sehr gut verarbeitet und strahlt durch das edle Design einen besonderen Glanz aus. Einfach die gewünschte Farbe bei der Bestellung angeben. Eine Wunschgravur ist gegen einen kleinen Aufpreis (1,90 je Pokal) ebenfalls erhältlich. Ihre Wunschgravur teilen Sie uns bitte per E-Mail an [grafik@teamsportbedarf.de](mailto:grafik@teamsportbedarf.de) mit.

Art.Nr. 1977 nur € 3,90

Aufpreis Wunschaufdruck nur € 1,90

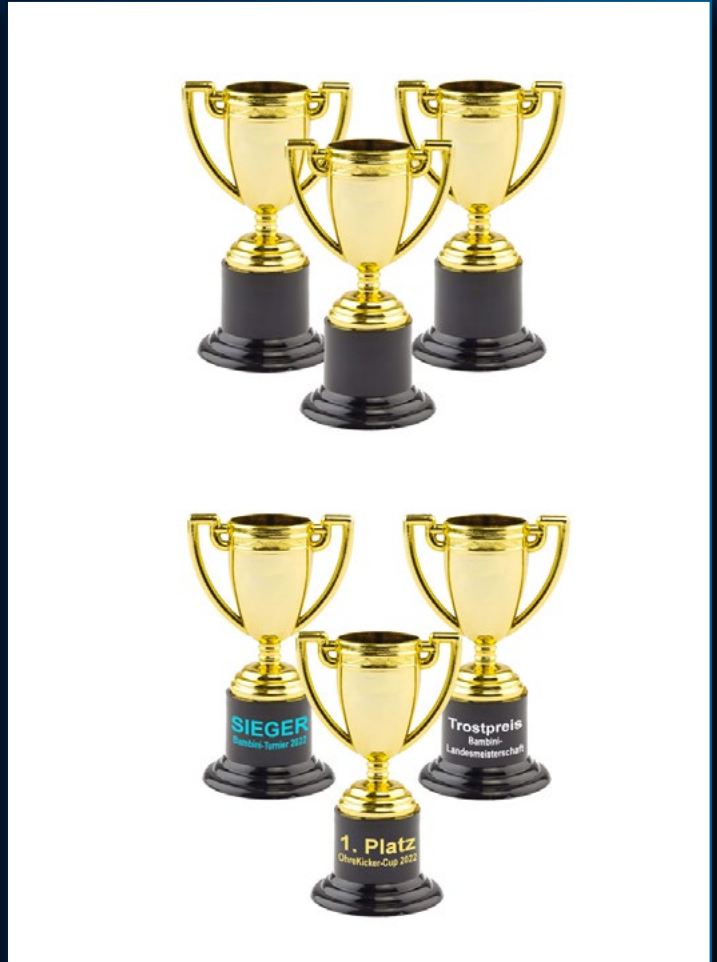

## Mini-Pokal (10 cm) - Farbe: Gold

Sie erhalten einen hochwertigen Mini-Pokal (10 cm) in Gold. Diese Pokale eignen sich auf Grund der praktischen Größe bestens für Kindergeburtstage, Turniere, Auszeichnungen uvm. Ein personalisierter Klebesticker ist gegen einen kleinen Aufpreis ebenfalls erhältlich (Mindestbestellmenge: 10 Stk.). Somit sind die Pokale ideal zum verschenken geeignet. Hier können Sie uns Ihren Wunschaufdruck mitteilen: E-Mail: [grafik@teamsportbedarf.de](mailto:grafik@teamsportbedarf.de).

Art.Nr. 3747 nur € 0,65

Aufpreis Wunschaufdruck nur € 1,90



## Medaille (inkl. Band) - Gold

Hochwertige Medaille inkl. Band. Farbe: gold (Medaille), blau (Band). Material: Zinklegierung (Medaille), Polyester (Band), ø ca. 76 mm, Stärke: ca. 3 mm, vielseitig verwendbar, edles Design, top verarbeitet, Profiware.

Aufpreis Wunschaufdruck: einseitig 1,50 €, beidseitig 2,50 €  
Grafikabteilung: [grafik@teamsportbedarf.de](mailto:grafik@teamsportbedarf.de)

Art.Nr. 2263 ab nur € 1,35



## Urkunden

Hochwertig, 32 verschiedene Motive für jeden Anlass, problemlos mit Drucker bedruckbar oder per Hand beschreibbar, Material: 200g/m<sup>2</sup> Edelkarton, Maße: DIN A4, hochwertiger Druck, ohne Text, vielseitig verwendbar, kreatives Design, top verarbeitet, Profiware

Art.Nr. 2291 nur € 0,90

Nahezu alle Artikel sind innerhalb von 24h versandfertig.  
Die Katalogpreise verstehen sich als unverbindliche Preisempfehlung des Herstellers, inkl. der gesetzlichen MwSt. Produkttechnische Änderungen und Preispassungen, die der Verbesserung des Produktes dienen, behalten wir uns vor. Alle aktuellen Produkte, inkl. der Preise gelten immer wie online angeboten.  
WEED-ID: 99635539



**Sitzkissen (36 x 36 cm)**  
 Hochwertig, komfortables Sitzen auf härtesten Untergründen, Material: 100% Polyester, Füllung: Schaumstoff, Maße: 36 x 36 x 3 cm, Farbe: weiß, Profiware. Grafikabteilung: grafik@teamsportbedarf.de  
**Ohne Aufdruck** Art.Nr. 2486 **nur € 5,90**  
**Mit Aufdruck** Art.Nr. 2487 **nur € 7,90**



**T-PRO GymBag (Turnbeutel)**  
 Maße: ca. 36 x 45 cm, fasst ca. 12 Liter, Farbe: dunkelblau, aus 100% Polyester 300 D (wasserabweisend), mit Mini-Ripstop-Gewebe, Trageschlaufe an der Oberseite, zusammenziehbare Tragekordeln, Seitentasche mit Reißverschluss, abwaschbar, hochwertig, Profiware  
 Art.Nr. 3011 **nur € 3,90**



**T-PRO GymBag - mit Wunschdruck**  
 Mit Wunschdruck (auch farbig), Maße: ca. 36 x 45 cm, fasst ca. 12 Liter, aus 100% Polyester 300 D (wasserabweisend), Mini-Ripstop-Gewebe, Trageschlaufe, Tragekordeln, Seitentasche mit Reißverschluss, abwaschbar  
 E-Mail: grafik@teamsportbedarf.de  
 Art.Nr. 3019 **nur € 7,90**



**T-PRO GymBag (Turnbeutel)**  
 Maße: ca. 36 x 45 cm, fasst ca. 12 Liter, in dunkelblau, aus 100% Polyester 300 D (wasserabweisend), Mini-Ripstop-Gewebe, Trageschlaufe, zusammenziehbare Tragekordeln, Seitentasche mit Reißverschluss, abwaschbar.  
**Max. 1 Gratis-GymBag je Bestellung!**  
 Art.Nr. 3012 **GRATIS**



**Turnbeutel - inkl. Zip-Tasche - mit Wunschdruck**  
 Mit Wunschdruck (auch farbig): Vereinslogo, Vereinsnamen usw., Maße: ca. 49 x 40 cm, Fassungsvermögen: ca. 14 Liter, in schwarz, zusammenziehbare Tragekordeln, Zip-Tasche, aus 100% Polyester (wasserabweisend), abwaschbar, Profiware. Grafikabteilung: grafik@teamsportbedarf.de  
**Staffelpreise:** bis 9 Stk 6,90 €, ab 10 Stk 6,50 €, ab 50 Stk 6,20 €, ab 100 Stk 5,90 €  
**Mit Wunschdruck** Art.Nr. 1820 **nur € 7,90**  
**Ohne Wunschdruck** Art.Nr. 1481 **nur € 2,90**

mit Bedruckungsoption!



**Turnbeutel (Sportbeutel)**  
 In 5 Farben, Aufdruck: schwarz, auf Wunsch auch farbig, Maße: ca. 49 x 40 cm, fasst ca. 14 Liter, zusammenziehbare Tragekordeln, aus 100% Polyester (wasserabweisend)  
 Grafikabteilung: grafik@teamsportbedarf.de  
**Ohne Aufdruck** Art.Nr. 2527 **nur € 1,90**  
**Mit Aufdruck** Art.Nr. 2526 **nur € 5,90**



**Baumwoll-Turnbeutel**  
 Hochwertig, Maße: ca. 46 x 38 cm, fasst ca. 12 Liter, Farben: royalblau, grün, rot, gelb, dunkelblau, natur, grau, weiß, schwarz, orange und pink, zusammenziehbare naturfarbene Tragekordeln, Material: 100% Baumwolle, bis 30° waschmaschinenfest, Profiware  
 Art.Nr. 2286 **nur € 1,90**



**Baumwoll-Turnbeutel mit Wunschdruck**  
 Maße: ca. 46 x 38 cm, fasst ca. 12 Liter, in weiß, natur, gelb, orange, grün, grau, royalblau, pink, rot, dunkelblau und schwarz, zusammenziehbare naturfarbene Tragekordeln, aus 100% Baumwolle, bis 30° waschmaschinenfest.  
 Kontakt: grafik@teamsportbedarf.de  
 Art.Nr. 2277 **nur € 7,90**

mit Bedruckungsoption!



**T-PRO Backpack Rucksack**  
 Kinder (bis ca. 7 J.), in dunkelblau, rot, grau, schwarz, aus Canvas, Maße: 38 x 28 x 16 cm, gepolsterte Schultergurte und Rückenteil, gewebter Tragegriff, großes Hauptfach mit Zip, 2 Seitentaschen für Handy, Flaschen, etc., pflegeleicht und abwaschbar  
 Art.Nr. 2632 **ab nur € 1,90**



**Wunschbedruckung**  
**T-PRO Backpack bitte extra kaufen!**  
 Hochwertige Bedruckung, Text, Namen, Nummer, Logo, Wappen, Werbung, Sponsor, usw., formstabil, lange Lebensdauer, Profiware  
 Art.Nr. 2633 **ab nur € 3,90**

mit Bedruckungsoption!



**T-Shirt - in Profiqualität**  
 Material: 100 % Single Jersey Baumwolle (extrem reißfest), Gewicht: 185 g/m<sup>2</sup>, Farbe: weiß, Größen: S, M, L, XL, XXL  
**Einzel** Art.Nr. 1113 **nur € 2,50**  
**5er Set** Art.Nr. 1125 **nur € 9,90**

Tagesaktuelle, oft deutlich günstigere Preise finden Sie in unserem Online-Shop [Teamsportbedarf.de](http://Teamsportbedarf.de)!



**Halswärmer (Fleece) - 2 Größen**

Hochwertig, perfekter Sitz, zweilagig, 2 Größen: Kinder und Erwachsene, Farbe: schwarz, Material: Fleece, bis 30 Grad waschmaschinenfest, dehnungsfähiges und schweißtransportierendes Material, hoher Tragekomfort und Bewegungsfreiheit, Kinder-Halswärmer sind bis ca. 10 Jahre geeignet, Unisex, Profiware

Art.Nr. 2739 ab nur € 3,90

**Wunschbedruckung**

Halswärmer bitte extra kaufen! Text, Namen, Nummer, Logo, Wappen, Werbung, Sponsor, usw., geeignet für alle Halswärmer aus unserem Sortiment, formstabil, lange Lebensdauer, Profiware

Art.Nr. 2740 ab nur € 3,90



**In 2 Größen erhältlich:  
für Kinder (bis ca. 5 Jahre)  
und für Erwachsene (Unisex)!**

**Jersey-Beanie**

Hochwertig, 4 Farben wählbar (hellgrau, dunkelgrau, dunkelblau und schwarz), in 2 Größen erhältlich: für Kinder (bis ca. 5 Jahre) und für Erwachsene (Unisex), Material: 95% Baumwolle und 5% Elastan, perfekter Sitz durch Elastan, zweilagig, bis 30° waschmaschinenfest, Profiware

Art.Nr. 2280 ab nur € 4,90

**Wunschbedruckung**

Jersey Beanie bitte extra kaufen!  
Text, Namen, Nummer, Logo, Wappen, Werbung, Sponsor, usw., Farbe: auf Wunsch (einfarbig), für alle Jersey-Beanies aus unserem Sortiment, formstabil, lange Lebensdauer, hochwertig, Profiware. Grafikabteilung: grafik@teamsportbedarf.de

Art.Nr. 2294 ab nur € 3,90



**Jersey-Beanie (3 Farben) - Bambini**

Hochwertig, für Bambinis (0-3 Jahre), perfekter Sitz durch Elastan, zweilagig, 3 Farben: hellgrau, dunkelblau und schwarz, Material: 95% Baumwolle und 5% Elastan, bis 30° waschmaschinenfest, Profiware

Art.Nr. 2800 nur € 4,90



**Schlauchtuch (X-Tube) - 18 Farben**

Hochwertig, aus 100% Polyester, Größe: One Size, Maße: ca. 25 x 50 cm, in kleegrün, dunkelgrün, hellgrün, navy, royalblau, türkis, himmelblau, rot, orange, pink, lila, schwarz, grau, khaki, neongelb, weiß, hellgrau und gold) mehrere Tragevarianten, guter Tragekomfort

Art.Nr. 2650 nur € 3,90

**Mit Wunschaufdruck - 14 Farben**

Inkl. Schlauchtuch. Egal ob Vereinslogo, Sponsorename, Vereinsname etc, individualisierte Textilien machen den Unterschied. Weißaufdruck nicht möglich, Profiware Grafikabteilung: grafik@teamsportbedarf.de

Art.Nr. 2651 nur € 4,90

Nahezu alle Artikel sind innerhalb von 24h versandfertig.  
Die Katalogpreise verstehen sich als unverbindliche Preisempfehlung des Herstellers, inkl. der gesetzlichen MwSt. Produkttechnische Änderungen und Preispassungen, die der Verbesserung des Produktes dienen, behalten wir uns vor. Alle aktuellen Produkte, inkl. der Preise gelten immer wie online angeboten.  
WEED-ID: 99635539



**5 Panel Cap - 6 Farben**

5 bestickte Luftlöcher, 5 Ziernähte am Schild, laminierte Frontpanels, farblich abgesetzter Rand, sportlich geformtes Stirnteil, gefüttertes Satin-Schweißband, verstellbar mit Click & Snap Verschluss, Farben siehe Abb., 100% Baumwolle, strapazierfähig, bis 40° waschmaschinenfest, trocknergeeignet, Profifare

Art.Nr. 2282 **nur € 2,90**

**Wunschbedruckung**

5 Panel Cap **bitte extra kaufen!** Text, Namen, Nummer, Logo, Wappen, Werbung, Sponsor, usw., Farbe: auf Wunsch (einfarbig), für alle 5 Panel Caps aus unserem Sortiment, formstabil, lange Lebensdauer, hochwertig, Profifare Kontakt: grafik@teamsportbedarf.de

Art.Nr. 2296 **ab nur € 3,90**



**Fotostativ 125 cm mit Panoramakopf - inkl. Tasche**

Hochwertiges Fotostativ mit Panoramakopf, Arbeitshöhen: 41,5 - 125 cm, Material: Aluminium und PVC, 4-stufige Beine, 3-Wege Panoramakopf, Wasserwaage, Schnellkupplungsplatte, Höheneinstellung der Mittelsäule, Kopf in alle Himmelsrichtungen verstell- und einstellbar, GummifüÙe, Gewicht: 650 g, inkl. Tragetasche, Profifare

Art.Nr. 1712 **nur € 14,90**



**T-PRO Sport-Handtuch (2 Größen) - 12 Farben**

Material: 100 % Baumwolle, 480 g/m<sup>2</sup>, 2 Größen: Handtuch oder Duschtuch, Maße Handtuch: 50 x 100 cm, Maße Duschtuch: 70 x 140 cm, 12 Farben: schwarz, braun, rot, pink, blau, New Surf (hellblau), grün, apfelgrün, weiß, dunkelblau, grau und gelb, waschbar bei 40°, trocknergeeignet, strapazierfähig, hautsympathisch, besonders saugstark, hochwertiges Sporthandtuch

Handtuch Art.Nr. 2161 **nur € 4,90**

Duschtuch Art.Nr. 2161 **nur € 9,90**



**Wunschbeflockung**

Handtuch **bitte extra kaufen!** Hochwertige Wunschbeflockung mit Text, Namen, Nummer, Logo, Wappen, Werbung, Sponsor, usw., Farbe: auf Wunsch (nur schwarz, weiß, rot, gelb, grün und blau möglich), maximale Druckhöhe 5 cm, geeignet für T-PRO Handtuch und Duschtuch, waschmaschinengeeignet, formstabil, lange Lebensdauer, Profifare. Grafikabteilung: grafik@teamsportbedarf.de

Art.Nr. 2207 **ab nur € 4,90**

**mit Bedruckungsoption!**



**Filz-Schlüsselanhänger**

Hochwertig, inkl. Schlüsselring, Material: Filz, Maße: 12 x 3 x 0,3 cm, Farben: rot, blau, pink, lila, weiß, grün, schwarz, hellblau, apfelgrün, orange, gelb, grau, Profifare

Art.Nr. 1953 **nur € 1,90**



**Filz-Schlüsselanhänger - Wunschaufdruck**

Mit Wunschaufdruck (auch farbige), Name, Vereinsnamen, Wappen, Logo, Werbung usw., Aufdruck: ein- o. beidseitig (Aufpreis: 1,00 €), inkl. Schlüsselring, aus Filz, Maße: 12 x 3 x 0,3 cm, in rot, blau, pink, lila, weiß, grün, schwarz, hellblau, apfelgrün, orange, gelb, grau, Kontakt: grafik@teamsportbedarf.de

Art.Nr. 1954 **ab nur € 5,90**



**Filz-Türanhänger (Türschild)**

Hochwertig, Material: Filz, Maße: 27 x 8,5 x 0,5 cm, Farben: rot, blau, pink, lila, weiß, grün, schwarz, apfelgrün, orange, royalblau, grau, Profifare

Art.Nr. 2363 **nur € 2,90**



**Filz-Türanhänger (Türschild)**

Hochwertig, mit Wunschaufdruck (auch farbige), Name, Vereinsnamen, Wappen, Logo, Werbung usw., Aufdruck: ein- o. beidseitig (Aufpreis: 1,00 €), inkl. Schlüsselring, aus Filz, Maße: 27 x 8,5 x 0,5 cm, 11 versch. Farben, Kontakt: grafik@teamsportbedarf.de

Art.Nr. 2364 **nur € 6,90**

Tagesaktuelle, oft deutlich günstigere Preise finden Sie in unserem Online-Shop [Teamsportbedarf.de](http://Teamsportbedarf.de)!



### Neon-Tasse

Hochwertig, Material: Keramik, Volumen: 330 ml, Höhe: ca. 95 mm, ø: ca. 82 mm, Gewicht: ca. 345 g, Profifware

Art.Nr. 2388 nur € 5,30



### Tasse - mit Wunschaufdruck

Hochwertig, mit Wunschaufdruck (auch farbig), Vereinslogo, Vereinsnamen, Wappen, Foto, Werbung usw., Material: Keramik, Volumen: 330 ml, Höhe: ca. 95 mm, ø: ca. 82 mm, Profifware

Art.Nr. 1810 nur € 6,90



mit Wunschaufdruck!

### Mousepad - mit Wunschaufdruck

Hochwertig, mit Wunschaufdruck (auch farbig), Vereinslogo, Vereinsnamen, Wappen, Foto, Werbung usw., Form: rechteckig, Maße: 230 x 190 x 3 mm, Profifware

Art.Nr. 1805 nur € 3,90



### T-PRO - Mousepad

Hochwertig, für alle Maustypen geeignet (auch optische), Maße: 203 x 229 x 3 mm, in schwarz, robuste Materialien, gummierte Unterseite, genaue u. komfortable Bedienung, hohe Laufruhe, modernes hochwertiges Design. Max. 1 Gratis-Mousepad je Bestellung!

Art.Nr. 1371 **GRATIS**



### TeamSportbedarf.de - Schlüsselband

Hochwertig, blau/mit gelbem und weißem Logo, Länge: 2x ca. 51 cm, Breite: ca. 20 mm, Polyester, inkl. Kunststoff-Verbinder, inkl. Sicherheitsverschluss, modernes sportliches Design. Max. 1 Gratis-Schlüsselband je Bestellung!

Art.Nr. 1815 **GRATIS**



### Kinder Stickeralbum DIN A4

Spielerische Vermittlung von Lerninhalten, Steigerung des Ehrgeizes, in DIN A4 (28 x 21 cm), 7 Themenbereiche: Vor dem Tor, Technik, Taktik, Teamplay, Duelle, Kopfarbeit u. Bonuspunkte, 5 Aufgaben / 5 Aufgabensticker / 5 Stern-Sticker / 5 Doppelstern-Sticker je Themenbereich

Art.Nr. 2159 ab nur € 0,90

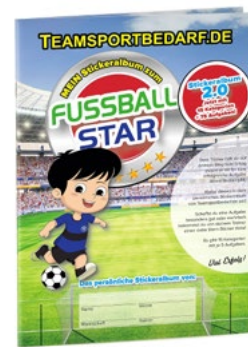

### Kinder Stickeralbum 2.0 DIN A4

Spielerische Vermittlung von Lerninhalten, Steigerung des Ehrgeizes, in DIN A4 (28 x 21 cm), 15 Themenbereiche mit je 5 Aufgaben, 5 Aufgabensticker, 5 Stern-Sticker und 5 Doppelsternsticker, Kinderfußballtraining mit Spaß und Spannung

Art.Nr. 2501 ab nur € 2,30

Nahezu alle Artikel sind innerhalb von 24h versandfertig.  
Die Katalogpreise verstehen sich als unverbindliche Preisempfehlung des Herstellers, inkl. der gesetzlichen MwSt. Produkttechnische Änderungen und Preis Anpassungen, die der Verbesserung des Produktes dienen, behalten wir uns vor. Alle aktuellen Produkte, inkl. der Preise gelten immer wie online angeboten.  
WEED-ID: 99635539





Lieferung ohne Inhalt

**T-PRO Bällebad - Rechteck**  
TÜV Rheinland getestet, entspricht der CE Norm, frei von Schadstoffen, aus Kunstleder u. Schaumstoff, Maße: 190 x 125 x 35 cm, fasst ca. 1.800 Bälle ø 5,5 cm, 1m<sup>2</sup> = ca. 2200 Bälle, weich u. doch robust, ungetrübter Spielspaß ohne Verletzungsrisiko, in-/outdoor geeignet  
Art.Nr. 2371 **nur € 219,90**



**T-PRO Bällebad - Rund**  
TÜV Rheinland getestet, entspricht der CE Norm, frei von Schadstoffen, aus Kunstleder u. Schaumstoff, Maße: ø 125 x 35 cm, fasst ca. 1.200 Bälle ø 5,5 cm, 1m<sup>2</sup> = ca. 2200 Bälle, weich u. doch robust, ungetrübter Spielspaß ohne Verletzungsrisiko, in-/outdoor geeignet  
Art.Nr. 2372 **nur € 89,90**



Im Lieferumfang befindet sich nur der XXL-Beutel ohne Bällebad-Bälle.

**XXL Beutel - für Bällebad-Bälle**  
Hochwertig, bietet Platz für ca. 700 Bällebad-Bälle ø 5,5 cm, Material: atmungsaktives Netzgewebe (100% Polyester), Maße: 60 x 90 cm, Farbe: weiß, waschmaschinenfest, Profiware  
Art.Nr. 2209 **nur € 3,90**



**Hula Hoop junior Fitnessreifen**  
Für Kinder und kleinere Erwachsene, 6-teilig aus robustem Kunststoff, ø 90 cm, in pink/grau, Gewicht: ca. 0,7 kg, leicht zusammensteckbar, fördert Ausdauer, Konzentration u. Koordination  
Art.Nr. 3634 **nur € 16,90**  
Tasche Art.Nr. 3656 **nur € 3,90**  
Ersatzteil Art.Nr. 3798 **nur € 3,90**



**Schwungtuch - ø 3,50 m**  
Hochwertig, inklusive Tragebeutel, in 5 Farben, ø: 3,50 m, 12 separate Griffe, schult spielend Zusammenarbeit und kognitive Fähigkeiten, leicht und strapazierfähig, ungetrübter Spielspaß ohne Verletzungsrisiko, indoor/outdoor geeignet, Profiware  
Art.Nr. 2873 **nur € 29,90**



**LaufRAD aus Holz**  
Idealer Übergang vom Drei- zum Zweirad, für Kinder ab 2 J., Maße: 90 x 36 x 52 cm, in Holz/schwarz, aus Holz/Kunststoff/Schaumstoff, höhenverstellbarer Sitz, mit Kunststoffteile und Schaumstoffbereifung, schult Motorik, Koordination, Gleichgewichtssinn uvm., robust  
Art.Nr. 3797 **nur € 49,90**



**Puzzlematte 86-teilig**  
26 Buchstaben A-Z + 10 Zahlen 0-9, Maße je Platte: ca. 30 x 30 cm (LxB), Maße komplett: ca. 180 x 180 cm (LxB), Stärke: ca. 1,2 cm, aus EVA Schaumstoff, rutsch- u. abriebfest, hautfreundlich, wärmeisolierend, feuchtigkeitsbeständig, abwaschbar, TÜV Rheinland geprüft  
Art.Nr. 1993 **nur € 16,90**



**Tasche - für Puzzlematten**  
Maße: 64 x 32 x 22 cm, in transparent, Platz für 36 Puzzlematten (32 x 32 x 1,2 cm), gute Verarbeitung, hoher Tragekomfort, in-/outdoor/Profiware. Achtung! Nicht für Kinder unter 36 Monaten geeignet. Erststückergefahr durch verschluckbare Kleinteile!  
Art.Nr. 2366 **nur € 8,90**

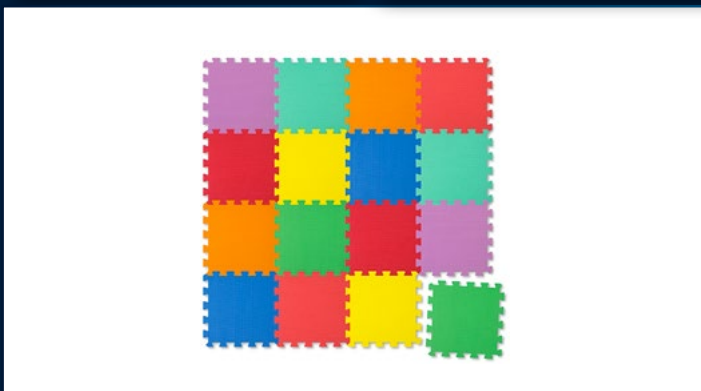

**Puzzlematte (Spielmatte) - 16-teilig**  
Bunt, weich u. flexibel, je Puzzleplatte: ca. 30 x 30 cm (LxB), komplett: ca. 120 x 120 cm (LxB), Stärke: ca. 1,2 cm, aus EVA Schaumstoff, rutsch- u. abriebfest, hautfreundlich, geräuschkämpfend, wärmeisolierend, feuchtigkeitsbeständig, abwaschbar und strapazierfähig  
Art.Nr. 2619 **nur € 7,90**

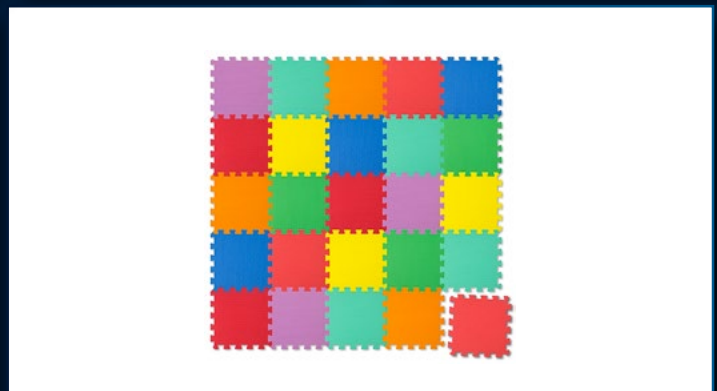

**Puzzlematte (Spielmatte) - 25-teilig**  
Bunt, weich u. flexibel, je Puzzleplatte: ca. 30 x 30 cm (LxB), komplett: ca. 150 x 150 cm (LxB), Stärke: ca. 1,2 cm, aus EVA Schaumstoff, rutsch- u. abriebfest, hautfreundlich, geräuschkämpfend, wärmeisolierend, feuchtigkeitsbeständig, abwaschbar und strapazierfähig  
Art.Nr. 2620 **nur € 12,90**

Tagesaktuelle, oft deutlich günstigere Preise finden Sie in unserem Online-Shop [TeamSportbedarf.de](http://TeamSportbedarf.de)!



**Puzzlematte Zahlen 26-teilig**  
 10 Zahlen 0-9, Maße je Platte: ca. 30 x 30 cm (LxB), Maße komplett: ca. 90 x 90 cm (LxB), Stärke: ca. 1,2 cm, aus EVA Schaumstoff, rutsch- u. abriebfest, hautfreundlich, wärmeisolierend, feuchtigkeitsbeständig, abwaschbar, TÜV Rheinland geprüft  
 Art.Nr. 2218 **nur € 8,90**



**Puzzlematte Fahrzeuge 60-teilig**  
 9 Fahrzeuge, Maße je Platte: ca. 30 x 30 cm (LxB), Maße komplett: ca. 90 x 90 cm (LxB), Stärke: ca. 1,2 cm, aus EVA Schaumstoff, rutsch- u. abriebfest, hautfreundlich, wärmeisolierend, feuchtigkeitsbeständig, abwaschbar, TÜV Rheinland geprüft  
 Art.Nr. 2216 **nur € 8,90**

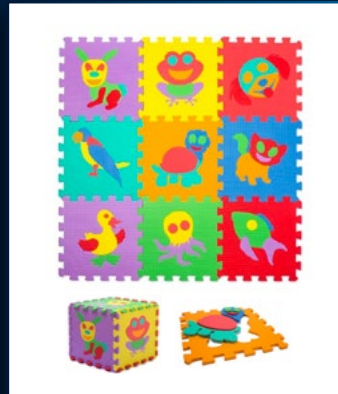

**Puzzlematte Tiere 69-teilig**  
 9 Tiere, Maße je Platte: ca. 30 x 30 cm (LxB), Maße komplett: ca. 90 x 90 cm (LxB), Stärke: ca. 1,2 cm, aus EVA Schaumstoff, rutsch- u. abriebfest, hautfreundlich, wärmeisolierend, feuchtigkeitsbeständig, abwaschbar, TÜV Rheinland geprüft  
 Art.Nr. 2217 **nur € 8,90**

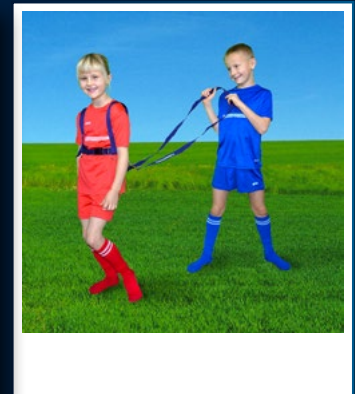

**Pferdegesshirr für Kinder**  
 Hochwertig, für Kinder von ca. 3-12 Jahre, Brustumfang: 110 cm, Zuglänge: 85 cm, in blau, aus Nylon, fördert Fantasie u. Bewegung, bequemer Tragekomfort, verstellbare Gurte, Sicherheits-Schnellverschluss, nicht für Kinder unter 36 Monaten, Strangulationsgefahr durch langes Seil, Profware  
 Art.Nr. 3372 **nur € 8,90**



**Leitergolf – Outdoor Wurfspiel**  
 Hochwertig, inkl. Tragetasche, 3 rote und 3 blaue Wurfgeräte (ø 4 cm), aus Holz, Gewicht: ca. 2 kg, H: 100 cm, B: 62 cm, T: 60 cm, Spielspaß ohne Verletzungsrisiko, robust u. gut verarbeitet, schult Hand-Auge-Koordination u. kognitive Fähigkeiten, ab 6 Jahren, outdoor tauglich, Profware  
 Art.Nr. 3260 **nur € 29,90**



**Handtrommel (Tamburin)**  
 Hochwertig, inklusive Drum-Stick, Material: Holz, ø: 20 cm, schult Musikalität, Intelligenz, Kreativität, Sozialverhalten, uvm., ungetrübter Spielspaß ohne Verletzungsrisiko, Profware  
 Art.Nr. 3033 **nur € 6,90**  
 Ersatzstick Art.Nr. 3034 **nur € 1,90**

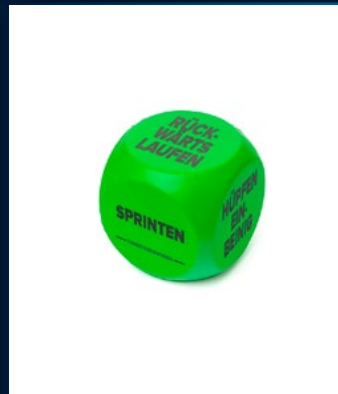

**Trainingswürfel - Bewegungsarten**  
 Maße: ca. 15 x 15 cm, Gewicht: ca. 240 g, in grün/schwarz, aus Schaumstoff, 6 Bewegungsarten (Rückwärtslaufen, Sprinten, etc.), für spaßige und abwechslungsreiche Sportstunden, Achtung! Nicht für Kinder unter 36 Monaten geeignet, Erstickungsgefahr durch verschluckbare Kleinteile! Art.Nr. 2948 **nur € 9,90**

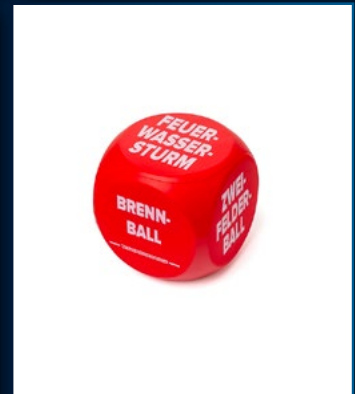

**Trainingswürfel - Bewegungsspiele**  
 Inkl. Mesh-Beutel, Maße: ca. 15 x 15 cm, Gewicht: ca. 240 g, in rot/weiß, aus Schaumstoff, 6 Bewegungsspiele (Rückwärtslaufen, Sprinten, etc.), verständl. Anleitung zu den Spielen enthalten, für spaßige und abwechslungsreiche Sportstunden, Achtung! Nicht für Kinder unter 36 Monaten geeignet. Art.Nr. 2949 **nur € 9,90**



**Trainingswürfel - Yoga für Kinder**  
 Inkl. Mesh-Beutel, Übungskarten als Gratis-Download, Maße: ca. 15 x 15 cm, Gewicht: ca. 240 g, in hellblau/navy, aus Schaumstoff, 6 unterschiedl. Yoga-Übungen, für spaßige u. abwechslungsreiche Yoga- u. Sportstunden, Achtung! Nicht für Kinder unter 36 Monaten geeignet, Erstickungsgefahr durch verschluckbare Kleinteile! Art.Nr. 2956 **nur € 9,90**



**Trainingswürfel (12 Seiten)**  
 Hochwertig, outdoor-geeignet, Maße: ca. 15 x 15 cm, Gewicht: ca. 250 g, in blau/weiß, aus Schaumstoff, Bewegungsarten der Tiere (galoppiere wie ein Pferd), für spaßige Sportstunden, Achtung! Nicht für Kinder unter 36 Monaten, Erstickungsgefahr! Profware  
 Art.Nr. 3189 **nur € 16,90**



**Trainingswürfel Set - Junior**  
 2 Würfel inkl. Tasche, Maße: ca. 10 x 10 cm, Farbe: orange/blau, aus Schaumstoff, Hampelmänner, Hockstrecksprünge, Armkreisen etc. für spaßige und abwechslungsreiche Workouts Achtung! Nicht für Kinder unter 36 Monaten geeignet, Erstickungsgefahr durch verschluckbare Kleinteile! Art.Nr. 2947 **nur € 9,90**



**Trainingswürfel (15x15 cm)**  
 Hochwertig, Maße: ca. 15 x 15 cm, Gewicht: ca. 240 g, in gelb/blau/rot/grün/orange/weiß, aus Schaumstoff, ideal einsetzbar in Verbindung mit mehrfarbigen Markierungshilfen u. Leibchen, outdoor-geeignet, spaßige u. abwechslungsreiche Sportstunden, Nicht für Kinder unter 36 Monaten, Profware  
 Art.Nr. 3406 **nur € 12,90**

Nahezu alle Artikel sind innerhalb von 24h versandfertig.  
 Die Katalogpreise verstehen sich als unverbindliche Preisempfehlung des Herstellers, inkl. der gesetzlichen MwSt. Produkttechnische Änderungen und Preispassungen, die der Verbesserung des Produktes dienen, behalten wir uns vor. Alle aktuellen Produkte, inkl. der Preise gelten immer wie online angeboten.  
 WEEE-ID: 99635539

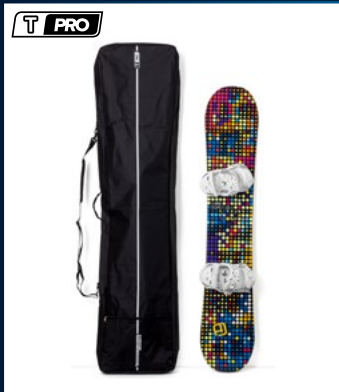

**T-PRO Snowboard Tasche**

Hochwertig, max. Fassungsvermögen: 1 Snow-board mit Bindung und Boots, Maße: 170 x 40 x 14 cm, strapazierfähiges und reißfestes Material (abwaschbar), 1 Schultertragegurt für bequemen Transport, Farbe: schwarz, Profiware

Art.Nr. 2237 nur € 19,90

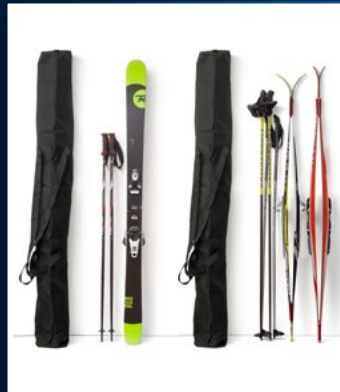

**Skitasche**

Hochwertige Skitasche mit Platz für ein Paar Ski mit Bindung und Stöcken, bequem zu tragen durch die beiden Tragegurte, sehr reißfestes und strapazierfähiges Material, Farbe: schwarz

Art.Nr. 2023 nur € 15,90



**T-PRO Skitasche - 175 cm**

Für 1 Paar Ski bis 175 cm Länge + Bindung u. Skistöcke, Maße: ca. 175 x 25 x 15 cm (LxBxH), in schwarz-weiß, aus 100% Polyester, 2 Tragegurte für bequemen Transport, strapazierfähig u. abwaschbar, besonders reißfestes Material, modernes sportliches Design, Profiware

Art.Nr. 2240 nur € 17,90



**T-PRO Skitasche - 190 cm**

Für 1 Paar Ski bis 190 cm Länge inkl. Bindung u. Skistöcke, Maße: ca. 190 x 34 x 15 cm (LxBxH), in schwarz-weiß, aus 100% Polyester, 2 Tragegurte für bequemen Transport, strapazierfähig u. abwaschbar, besonders reißfestes Material, modernes sportliches Design, Profiware

Art.Nr. 2241 nur € 18,90



**T-PRO Doppel Skitasche - 195 cm**

Für 2 Paar Alpin-Ski bis 195 cm Länge + Bindung u. Skistöcke, Maße: ca. 195 x 31 x 31 cm (LxBxH), in schwarz-weiß, aus 100% Polyester, 2 Tragegurte für einen bequemen Transport, strapazierfähig u. abwaschbar, besonders reißfestes Material, Profiware

Art.Nr. 2357 nur € 21,90

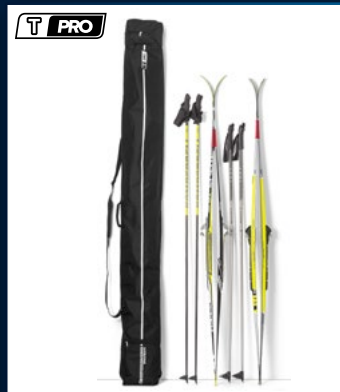

**T-PRO Doppel Skitasche - 210 cm**

Für 2 Paar Langlauf-Ski bis 195 cm Länge + Bindung u. Skistöcke, Maße (LxBxH): ca. 210 x 20 x 14 cm, Skifach: ca. 195 x 20 x 14 cm, inkl. 2 Seitentaschen, in schwarz-weiß, aus 100% Polyester, 1 Tragegurt für bequemen Transport, strapazierfähig u. abwaschbar

Art.Nr. 2242 nur € 19,90

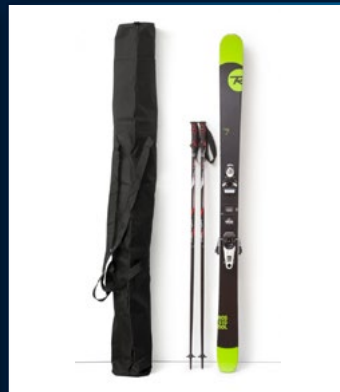

**SKITASCHE Skibag Skisack**

TOP-QUALITÄT & NEU  
Hochwertig, max. Fassungsvermögen: 1 Paar Ski mit Bindung und Stöcke, strapazierfähiges und reißfestes Material (abwaschbar), bequem zu tragen durch die beiden Tragegurte, Farbe: schwarz, Profiware

Art.Nr. 2023 nur € 15,90



**T-PRO Skischuhtasche**

Für 1 Paar Skischuhe, Maße: ca. 40 x 40 x 30 cm (LxBxH), in schwarz-weiß, aus 100% Polyester, 1 Tragegurt + 1 Tragegriff für einen bequemen Transport, strapazierfähig und abwaschbar, besonders reißfestes Material, modernes sportliches Design, Profiware

Art.Nr. 2358 nur € 14,90

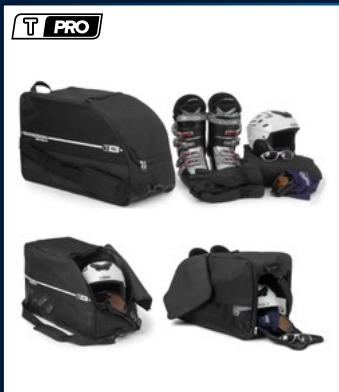

**T-PRO Skischuh- und Helmtasche**

Für 1 Paar Skischuhe + 1 Skihelm, Maße: ca. 55 x 35 x 25 cm (LxBxH), in schwarz-weiß, aus 100% Polyester, 1 Tragegurt und 1 Tragegriff für bequemen Transport, strapazierfähig und abwaschbar, besonders reißfestes Material, modernes sportliches Design, Profiware

Art.Nr. 2244 nur € 18,90

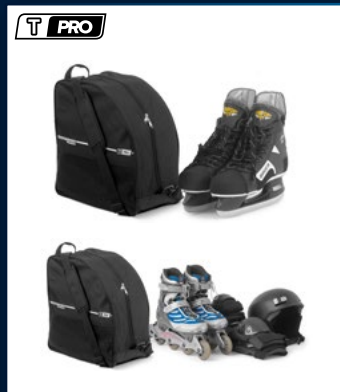

**T-PRO Skaterbag & Schlittschuhtasche**

Für 1 Paar Inline-Skates o. 1 Paar Schlittschuhe, Maße: ca. 40 x 40 x 20 cm (LxBxH), in schwarz-weiß, aus 100% Polyester, 1 Tragegurt + 1 Tragegriff für bequemen Transport, strapazierfähig u. abwaschbar, besonders reißfestes Material, modernes sportliches Design, Profiware

Art.Nr. 2243 nur € 14,90



**Wunschbedruckung für Taschen**

Taschen bitte extra kaufen! Text, Namen, Nummer, Logo, Wappen, Werbung, Sponsor, usw., Farbe: auf Wunsch (einfarbig), für alle Taschen aus unserem Sortiment, formstabil, lange Lebensdauer. Grafikabteilung: grafik@teamsportbedarf.de

Art.Nr. 2249 ab nur € 4,90



**Trainingskarten „moderne Dehnübungen“**

30 Workouts laminiert in DIN A5 perfekt für daheim, im Verein, im Fitnessstudio o. in Reha-räumen, Themen: Mobilisation Hüfte + Beine, Oberkörper + Schulter, Arme + Schultergürtel, Differenzierungsfähigkeit, Kräftigung Ganzkörper + Beine, Dehnung Rumpf, usw.

Art.Nr. 2440 nur € 4,90

Tagesaktuelle, oft deutlich günstigere Preise finden Sie in unserem Online-Shop [teamsportbedarf.de](http://teamsportbedarf.de)!

**T-PRO Anhängernetz (Sicherung)**

Maße: 2 x 3 m bzw. 3 x 4 m, Fadenstärke: 4 mm (knotenlos), Maschenweite: 50 mm, aus Polypropylen (PP) hochfest, in grün, robust u. UV-beständig, flexibel u. dehnbar, Netz passt sich optimal an Struktur der Ladung an  
 2 x 3 m Art.Nr. 2406 **nur € 9,90**  
 3 x 4 m Art.Nr. 2407 **nur € 16,90**

**T-PRO Schutzhüllen für Sonnenschirme**

3 Größen: Maße: 136x21+25 cm (Cover 1), 174x35+26 cm (Cover 2) u. 248x45+27 cm (Cover 3), in seidengrau, aus 420D/PU, wasserabweisend, UV-beständig, atmungsaktiv, lichtundurchlässig, abwaschbar, Zugkordel zum Verschließen, inkl. Führungsstab (nur Cover 2 + 3), mit Reißverschluss (nur Cover 2 + 3) Art.Nr. 2323 **ab nur € 6,90**

**T-PRO Schutzhüllen für Ampelschirme**

2 Größen: Maße: 205x36 cm (Cover 4) und 240x58 cm (Cover 5), in seidengrau, aus 420D/PU, wasserabweisend, UV-beständig, atmungsaktiv, lichtundurchlässig, abwaschbar, Zugkordel zum Verschließen der Schutzhülle, inkl. Führungsstab, inkl. Reißverschluss Art.Nr. 2324 **ab nur € 12,90**

**T-PRO Schutzhülle für Wäschespinne**

Maße: 172 x 25 cm, ø: bis ca. 20 cm, Farbe: seidengrau, Material: 420D/PU, wasserabweisend, UV-beständig, atmungsaktiv, lichtundurchlässig, pflegeleicht und abwaschbar, mit Zugkordel zum Verschließen der Schutzhülle Art.Nr. 2414 **nur € 12,90**

**T-PRO Regenschutz (Basis) für Fahrradkindersitz**

Hochwertig, für alle Standard Fahrradkindersitze, optimaler Schutz vor UV-Strahlung, Regen, Schnee, Schmutz, Frost und Staub  
 Maße: 68 x 63 cm, pflegeleicht und abwaschbar, inkl. Klickverschluss und Reflektor Art.Nr. 2550 **nur € 9,90**

**T-PRO Regenschutz (Komfort) für Fahrradkindersitz**

Hochwertig, für alle Standard Fahrradkindersitze, optimaler Schutz vor UV-Strahlung, Regen, Schnee, Schmutz, Frost und Staub  
 Maße: 60 x 58 cm, pflegeleicht und abwaschbar, inkl. Klickverschluss und Reflektor, mit Abdeckung des Fußbereiches Art.Nr. 2551 **nur € 14,90**

**T-PRO Regenschutz für Fahrradkorb**

Hochwertig, für alle Standard Fahrradkörbe bis zu einer Größe von ca. 30 x 40 cm optimaler Schutz vor UV-Strahlung, Regen, Schnee, Schmutz und Staub, Maße: 41 x 37 x 15 cm, pflegeleicht und abwaschbar, durch Gummizug einfach auf- und abziehbar Art.Nr. 2549 **nur € 7,90**

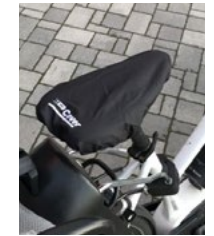
**T-PRO Regenschutz für Fahrradsattel**

Hochwertig, für alle Standard Fahrradsattel geeignet, optimaler Schutz vor UV-Strahlung, Regen, Schnee, Schmutz und Staub, Maße: 26 x 19 x 7 cm, pflegeleicht und abwaschbar, durch Gummizug einfach auf- und abziehbar Art.Nr. 2548 **nur € 3,90**

**Kunstrasenmanschette**

Rasenmähilfe für Wäschespinnen, Material: Kunstrasen mit Kunststoffring, Tiefe: ca. 10 cm, Maße: ca. 27 x 27 cm, Loch-Ø: ca. 6 cm, nie wieder Freischneiden an der Wäschespinne, ideal für schwer mähbare Stellen, Profifware Art.Nr. 2367 **nur € 7,90**

**T-PRO Schutzhülle für Grill**

Für Säulengrills, Trichtergrills und Kugelgrills geeignet, optimaler Schutz vor UV-Strahlung, Feuchtigkeit, Schmutz, Frost und Staub, Maße: 69 x 53 x 97 cm, Material: 210D/PU, pflegeleicht und abwaschbar, mit Zugkordel zum Verschließen der Schutzhülle Art.Nr. 2512 **nur € 12,90**

**T-PRO Abdeckplanen für Sandkästen**

4 Größen: 140x140 cm (Cover 6), 170x170 cm (Cover 7), 200x200 cm (Cover 8), 220x220 cm (Cover 9), in blau, aus PE-Gewebe 190 g/m<sup>2</sup>, wasserdicht, UV-beständig, abwaschbar, mit Osen, ohne Gummikordel, benötigte Gummikordel: 4 m (Cover 6), 5 m (Cover 7), 6 m (Cover 8), 7 m (Cover 9) Art.Nr. 2325 **ab nur € 10,90**

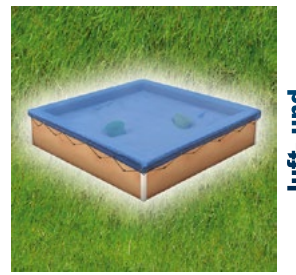
**T-PRO Abdeckplanen für Sandkästen**

Luft- u. wasserdurchlässig, 4 Größen: Maße: 140x140 cm (Cover 10), 170x170 cm (Cover 11), 200x200 cm (Cover 12), 220x220 cm (Cover 13), aus PE Mesh-Gewebe 220 g/m<sup>2</sup>, UV-beständig, abwaschbar, extrastark, mit Osen, ohne Gummikordel, benötigte Gummikordel: 4 m (Cover 10), 5 m (Cover 11), 6 m (Cover 12), 7 m (Cover 13) Art.Nr. 2356 **ab nur € 12,90**

**luft- und wasserdurchlässig****Führungsstab für Schutzhüllen**

(4 Sektionen), mit elastischer Schnur, ideal für schwer erreichbare Stellen, Material: Fiberglas, Länge: 110 cm, Ø: 7 mm, klappbar Art.Nr. 2419 **nur € 1,90**

**Gummikordel (ø 5 mm)**

sehr elastisch, 30 % Polyester und 70 % Gummifäden, 13 Längen von 1 bis 100 m erhältlich, Dehnung bis zu ca. 80 %  
Gewicht je nach Länge: 0,5 - 2,5 kg Art.Nr. 2317 **ab nur € 0,31/m**

**Planenhalter "Tarp Clip"**

Hochwertig, für z.B. Anhänger- oder Sandkastenplanen, ca. 85 x 20 x 25 mm, UV-stabiler Kunststoff, Rastmechanismus, sehr witterungsbeständige Profifware Art.Nr. 2379 **nur € 0,30**

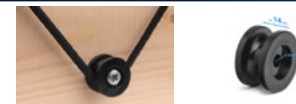
**Planenhaken "Rund"**

Hochwertig, für z.B. Anhänger- oder Sandkastenplanen, ca. ø 24 mm, UV-stabiler Kunststoff, sehr witterungsbeständige Profifware Art.Nr. 2377 **nur € 0,25**

Nahezu alle Artikel sind innerhalb von 24h versandfertig.  
 Die Katalogpreise verstehen sich als unverbindliche Preisempfehlung des Herstellers, inkl. der gesetzlichen MwSt. Produkttechnische Änderungen und Preispassungen, die der Verbesserung des Produktes dienen, behalten wir uns vor. Alle aktuellen Produkte, inkl. der Preise gelten immer wie online angeboten.  
 WEEE-ID: 99635539



### Hinweise zur Längenermittlung

Ihre ideale Gürtellänge ermitteln Sie so:  
Nehmen Sie einen gut passenden Gürtel und schließen Sie ihn im 3. Loch.  
Messen Sie mit einem Maßband den Umfang des Gürtels.  
Der ermittelte Umfang in cm ist die Bestelllänge.

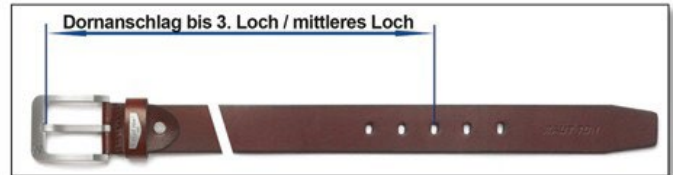

#### Herren - Ledergürtel - HAUT TON 1908

Klassisch-moderner Marken Ledergürtel „HAUT TON 1908“ für Herren im edlen Design. Dieser fein gearbeitete Gürtel aus echtem Rindsleder ist offenkantig gearbeitet und ohne Steppnähte. Er zeigt eine fein geschliffene silberfarbene Dornschnäbe, sowie einen ledernen Gürtelhalter. Ein Basic, das in jeden Kleiderschrank gepflegter Herren gehört. Ob zum Anzug oder zur Jeans getragen, der feine Gürtel ist ein klassisch-modernes Accessoire zu Ihrem Outfit.

Material: echtes Rindsleder, Farben: schwarz, braun, cognac, Längen: 90-140 cm  
Einfach kürzbar, SchlieÙe: fein geschliffene silberfarbene Dornschnäbe, Breite: 3,8 cm  
Design: klassisch-modern, Qualität: hochwertig

Art.Nr. 2360 nur € 14,90



#### Kindergürtel (Leder)

Klassisch-moderner Ledergürtel für Kinder im edlen Design. Dieser fein gearbeitete Gürtel ist offenkantig gearbeitet und ohne Steppnähte. Er zeigt eine fein geschliffene silberfarbene Dornschnäbe, sowie einen ledernen Gürtelhalter. Ein Basic, das in jeden Kinderkleiderschrank gehört.

Material: echtes Rindsleder, Farben: schwarz, braun, cognac, Längen: 80-85 cm  
Einfach kürzbar, SchlieÙe: fein geschliffene silberfarbene Dornschnäbe, Breite: 3,8 cm  
Design: klassisch-modern, Qualität: hochwertig

Art.Nr. 2567 nur € 14,90



#### GESCHENK-GUTSCHEIN per Post

Sie erhalten einen DIN lang Geschenkgutschein. Auf dem Gutschein befindet sich ein Gutscheincode, den der „Beschenkte“ dann bei seinem Einkauf im Teamsportbedarf.de Shop ganz einfach einlösen kann. Sie haben die Wahl zwischen 4 Gutscheinwerten!

Art.Nr. 702 20,- / 50,- / 100,- / 200,- €



#### Der Teamsportbedarf.de-KATALOG

Sie erhalten 136 in Farbe gedruckte Seiten voll gepackt mit vielen neuen innovativen Produkten von Teamsportbedarf.de. Der Katalog ist kostenlos und darf in keinem Sportverein fehlen! Sie finden im Katalog alle Artikel, die auch in unserem Onlineshop zu finden sind.

Art.Nr. 660 GRATIS

#### Doch zu lang gekauft ? So kürzen Sie den Gürtel:



**1** **Werkzeug**  
Sie brauchen lediglich einen Kreuzschlitz-Schraubendreher und eine Haushaltsschere



**2** **Schraube öffnen**  
Schrauben Sie die Schraube auf der Rückseite des Gürtels auf



**3** **Kürzen**  
Schneiden Sie den Gürtel entsprechend Ihrer Länge ab. Stanzen Sie am besten mit einer Lochzange wieder ein Loch für den Schraubverschluss. Als Schablone eignet sich die der abgeschnittene Teil des Gürtels



**4** **Schraube schliessen**  
Drehen Sie die Schraube auf der Rückseite des Gürtels wieder zu

**Ganz einfach kürzbar!**

Tagesaktuelle, oft deutlich günstigere Preise finden Sie in unserem Online-Shop Teamsportbedarf.de !



## Allgemeine Geschäftsbedingungen und Kundeninformationen

### I. Allgemeine Geschäftsbedingungen

#### § 1 Grundlegende Bestimmungen

(1) Die nachstehenden Geschäftsbedingungen gelten für alle Verträge, die Sie mit uns als Anbieter (Trainingsunterlagen24 GmbH) über die Internetseite <https://www.teamsportbedarf.de> schließen. Soweit nicht anders vereinbart, wird der Einbeziehung gegebenenfalls von Ihnen verwendeter eigener Bedingungen widersprochen.  
(2) Verbraucher im Sinne der nachstehenden Regelungen ist jede natürliche Person, die ein Rechtsgeschäft zu Zwecken abschließt, die überwiegend weder ihrer gewerblichen noch ihrer selbständigen beruflichen Tätigkeit zugerechnet werden kann. Unternehmer ist jede natürliche oder juristische Person oder eine rechtsfähige Personengesellschaft, die bei Abschluss eines Rechtsgeschäfts in Ausübung ihrer selbständigen beruflichen oder gewerblichen Tätigkeit handelt.

#### § 2 Zustandekommen des Vertrages

(1) Gegenstand des Vertrages ist der Verkauf von Waren.  
Unsere Angebote im Internet sind unverbindlich und kein verbindliches Angebot zum Abschluss eines Vertrages.  
(2) Sie können ein verbindliches Kaufangebot (Bestellung) über das Online-Warenkorbsystem abgeben. Dabei werden die zum Kauf beabsichtigten Waren im „Warenkorb“ abgelegt. Über die entsprechende Schaltfläche in der Navigationsleiste können Sie den „Warenkorb aufrufen“ und dort jederzeit Änderungen vornehmen. Nach Aufrufen der Seite „Kasse“ und der Eingabe der persönlichen Daten sowie der Zahlungs- und Versandbedingungen werden abschließend nochmals alle Bestelldaten auf der Bestellübersichtsseite angezeigt. Vor Absenden der Bestellung haben Sie die Möglichkeit hier sämtliche Angaben nochmals zu überprüfen, zu ändern (auch über die Funktion „zurück des Internetbrowsers“) bzw. den Kauf abzubrechen. Mit dem Absenden der Bestellung über die Schaltfläche zahlungspflichtig bestellen geben Sie ein verbindliches Angebot bei uns ab. Sie erhalten zunächst eine automatische E-Mail über den Eingang Ihrer Bestellung, die noch nicht zum Vertragsschluss führt.  
(3) Die Annahme des Angebots (und damit der Vertragsabschluss) erfolgt innerhalb von 2 Tagen durch Bestätigung in Textform (z.B. E-Mail), in welcher Ihnen die Ausführung der Bestellung oder Auslieferung der Ware bestätigt wird (Auftragsbestätigung). Sollten Sie keine entsprechende Nachricht erhalten haben, sind Sie nicht mehr an Ihre Bestellung gebunden. Gegebenenfalls bereits erbrachte Leistungen werden in diesem Fall unverzüglich zurückerstattet.  
(4) Die Abwicklung der Bestellung und Übermittlung aller im Zusammenhang mit dem Vertragsschluss erforderlichen Informationen erfolgt per E-Mail zum Teil automatisiert. Sie haben deshalb sicherzustellen, dass die von Ihnen bei uns hinterlegte E-Mail-Adresse zutreffend ist, der Empfang der E-Mails technisch sichergestellt und insbesondere nicht durch SPAM-Filter verhindert wird.

#### § 3 Zustandekommen des Vertrages bei Download-Produkten

(1) Gegenstand des Vertrages ist der Verkauf von Download-Produkten (digitale Inhalte, die nicht auf einem körperlichen Datenträger geliefert werden).  
Bereits mit dem Einstellen des jeweiligen Download-Produkts auf unserer Internetseite unterbreiten wir Ihnen ein verbindliches Angebot zum Abschluss eines Vertrages zu den in der Artikelbeschreibung angegebenen Bedingungen.  
(2) Der Vertrag kommt über das Online-Warenkorbsystem wie folgt zustande:  
Die zum Kauf beabsichtigten Download-Produkte werden im Warenkorb abgelegt. Über die entsprechende Schaltfläche in der Navigationsleiste können Sie den Warenkorb aufrufen und dort jederzeit Änderungen vornehmen. Nach Aufrufen der Seite Kasse und der Eingabe der persönlichen Daten sowie der Zahlungsbedingungen werden abschließend nochmals alle Bestelldaten auf der Bestellübersichtsseite angezeigt.  
Vor Absenden der Bestellung haben Sie die Möglichkeit, hier sämtliche Angaben nochmals zu überprüfen, zu ändern (auch über die Funktion zurück des Internetbrowsers) bzw. den Kauf abzubrechen.  
Mit dem Absenden der Bestellung über die Schaltfläche zahlungspflichtig bestellen erklären Sie rechtsverbindlich die Annahme des Angebotes, wodurch der Vertrag zustande kommt.  
(3) Die Abwicklung der Bestellung und Übermittlung aller im Zusammenhang mit dem Vertragsschluss erforderlichen Informationen erfolgt per E-Mail zum Teil automatisiert. Sie haben deshalb sicherzustellen, dass die von Ihnen bei uns hinterlegte E-Mail-Adresse zutreffend ist, der Empfang der E-Mails technisch sichergestellt und insbesondere nicht durch SPAM-Filter verhindert wird.

#### § 4 Nutzungslicenz bei Download-Produkten

(1) Die angebotenen Download-Produkte sind urheberrechtlich geschützt. Sie erhalten zu jedem bei uns erworbenen Download-Produkt eine einfache Nutzungslicenz, soweit im jeweiligen Angebot nichts anderes angegeben ist.  
(2) Die einfache Nutzungslicenz umfasst die Erlaubnis, eine Kopie des Download-Produkts für Ihren persönlichen Gebrauch auf Ihrem Computer bzw. sonstigem elektronischen Gerät abzuspeichern und/oder auszudrucken. Jede weitere Kopie ist Ihnen untersagt. Es ist Ihnen ausdrücklich verboten, eine Datei oder Teile davon zu verändern oder zu bearbeiten und in irgendeiner Weise Dritten privat oder kommerziell zur Verfügung zu stellen.

#### § 5 Individuell gestaltete Waren

(1) Sie stellen uns die für die individuelle Gestaltung der Waren erforderlichen geeigneten Informationen, Texte oder Dateien über das Online-Bestellsystem oder per E-Mail spätestens unverzüglich nach Vertragsschluss zur Verfügung. Unsere etwaigen Vorhaben zu Dateiformaten sind zu beachten.  
(2) Sie verpflichten sich, keine Daten zu übermitteln, deren Inhalt Rechte Dritter (insbesondere Urheberrechte, Namensrechte, Markenrechte) verletzen oder gegen bestehende Gesetze verstoßen. Sie stellen uns ausdrücklich von sämtlichen in diesem Zusammenhang geltend gemachten Ansprüchen Dritter frei. Das betrifft auch die Kosten der in diesem Zusammenhang erforderlichen rechtlichen Vertretung.  
(3) Wir nehmen keine Prüfung der übermittelten Daten auf inhaltliche Richtigkeit vor und übernehmen insoweit keine Haftung für Fehler.

#### § 6 Zustandekommen des Vertrages bei Kursen

(1) Gegenstand des Vertrages ist die Durchführung von Kursen.  
Unsere Angebote im Internet sind unverbindlich und kein verbindliches Angebot zum Abschluss eines Vertrages.  
(2) Sie können ein verbindliches Angebot (Bestellung) über das Online-Warenkorbsystem abgeben. Dabei werden die zur Buchung beabsichtigten Kurse im Warenkorb abgelegt. Über die entsprechende Schaltfläche in der Navigationsleiste können Sie den Warenkorb aufrufen und dort jederzeit Änderungen vornehmen. Nach Aufrufen der Seite Kasse und der Eingabe der persönlichen Daten sowie der Zahlungsbedingungen werden abschließend nochmals alle Bestelldaten auf der Bestellübersichtsseite angezeigt. Vor Absenden der Bestellung haben Sie die Möglichkeit, hier sämtliche Angaben nochmals zu überprüfen, zu ändern (auch über die Funktion zurück des Internetbrowsers) bzw. die Bestellung abzubrechen. Mit dem Absenden der Bestellung über die entsprechende Schaltfläche geben Sie ein verbindliches Angebot bei uns ab. Sie erhalten zunächst eine automatische E-Mail über den Eingang Ihrer Bestellung, die noch nicht zum Vertragsschluss führt.  
(3) Die Annahme des Angebots (und damit der Vertragsabschluss) erfolgt innerhalb von 2 Tagen durch Bestätigung in Textform (z.B. per E-Mail), in welcher Ihnen die Buchung bestätigt wird (Buchungsbestätigung). Sollten Sie keine entsprechende Nachricht erhalten haben, sind Sie nicht mehr an Ihre Buchung gebunden. Gegebenenfalls bereits erbrachte Leistungen werden in diesem Fall unverzüglich zurückerstattet.  
(4) Die Abwicklung der Bestellung und Übermittlung aller im Zusammenhang mit dem Vertragsschluss erforderlichen Informationen erfolgt per E-Mail zum Teil automatisiert. Sie haben deshalb sicherzustellen, dass die von Ihnen bei uns hinterlegte E-Mail-Adresse zutreffend ist, der Empfang der E-Mails technisch sichergestellt und insbesondere nicht durch SPAM-Filter verhindert wird.

#### § 7 Leistungserbringung bei Kursen

(1) Die Durchführung der Kurse in der in den jeweiligen Angeboten beschriebenen Form erfolgt zu den vereinbarten Terminen.  
(2) Soweit die Durchführung der Kurse von der Teilnehmerzahl abhängig ist, ergibt sich die Mindest-Teilnehmerzahl aus dem jeweiligen Angebot. Wird die Mindest-Teilnehmerzahl nicht erreicht, informieren wir Sie spätestens 7 Tage vor Kursbeginn in Textform (z.B. per E-Mail) über das Nichtstattfinden des gebuchten Kurses. Gegebenenfalls bereits erbrachte Leistungen werden in diesem Fall unverzüglich zurückerstattet.  
(3) Bei Absage einer Einzelveranstaltung aufgrund kurzfristigen Ausfalls des Kursleiters wegen Krankheit oder aus sonstigem wichtigen Grund werden die bereits erbrachten Leistungen unverzüglich zurückerstattet. Bei Veranstaltungen, die aus mehreren Veranstaltungsterminen bestehen, erfolgt bei Absage eines Termins aufgrund kurzfristigen Ausfalls des Kursleiters wegen Krankheit oder aus sonstigem wichtigen Grund die Nachholung des abgesagten Termins an einem Ersatztermin.  
(4) In Zusammenhang mit der Nutzung von Kursräumen und Objekten haben Sie die örtlich ausliegenden Hausordnungen einzuhalten. Sie müssen sich an unsere Weisungen bzw. die Weisungen des Kursleiters halten.

#### § 8 Ersatzteilnehmer

Sie können jederzeit vor Kursbeginn einen Ersatzteilnehmer benennen. Für diese Umbuchung entstehen Ihnen keine Kosten.

#### § 9 Zurückbehaltungsrecht, Eigentumsvorbehalt

(1) Ein Zurückbehaltungsrecht können Sie nur ausüben, soweit es sich um Forderungen aus demselben Vertragsverhältnis handelt.

(2) Die Ware bleibt bis zur vollständigen Zahlung des Kaufpreises unser Eigentum.

(3) Sind Sie Unternehmer, gilt ergänzend Folgendes:

a) Wir behalten uns das Eigentum an der Ware bis zum vollständigen Ausgleich aller Forderungen aus der laufenden Geschäftsbeziehung vor. Vor Übergang des Eigentums an der Vorbehaltsware ist eine Verpfändung oder Sicherheitsübereignung nicht zulässig.  
b) Sie können die Ware im ordentlichen Geschäftsgang weiterverkaufen. Für diesen Fall treten Sie bereits jetzt alle Forderungen in Höhe des Rechnungsbetrages, die Ihnen aus dem Weiterverkauf erwachsen, an uns ab, wir nehmen die Abtretung an. Sie sind weiter zur Einziehung der Forderung ermächtigt. Soweit Sie Ihren Zahlungsverpflichtungen nicht ordnungsgemäß nachkommen, behalten wir uns allerdings vor, die Forderung selbst einzuziehen.  
c) Bei Verbindung und Vermischung der Vorbehaltsware erwerben wir Miteigentum an der neuen Sache im Verhältnis des Rechnungswertes der Vorbehaltsware zu den anderen verarbeiteten Gegenständen zum Zeitpunkt der Verarbeitung.  
d) Wir verpflichten uns, die uns zustehenden Sicherheiten auf Ihr Verlangen insoweit freizugeben, als der realisierbare Wert unserer Sicherheiten die zu sichernde Forderung um mehr als 10% übersteigt. Die Auswahl der freizugebenden Sicherheiten obliegt uns.

#### § 10 Gewährleistung

(1) Es bestehen die gesetzlichen Mängelhaftungsrechte.  
(2) Bei gebrauchten Sachen sind die Mängelansprüche ausgeschlossen, wenn sich der Mangel erst nach Ablauf eines Jahres ab Ablieferung der Sache zeigt. Zeigt sich der Mangel innerhalb eines Jahres ab Ablieferung der Sache, können die Mängelansprüche im Rahmen der gesetzlichen Verjährungsfrist von zwei Jahren ab Ablieferung der Sache geltend gemacht werden. Die vorstehende Einschränkung gilt nicht:  
- für uns zurechenbare schuldhaft verursachte Schäden aus der Verletzung des Lebens, des Körpers oder der Gesundheit und bei vorsätzlich oder grob fahrlässig verursachten sonstigen Schäden;  
- soweit wir den Mangel arglistig verschwiegen oder eine Garantie für die Beschaffenheit der Sache übernommen haben.  
(3) Als Verbraucher werden Sie gebeten, die Sache bei Lieferung umgehend auf Vollständigkeit, offensichtliche Mängel und Transportschäden zu überprüfen und uns sowie dem Spediteur Beanstandungen schnellstmöglich mitzuteilen. Kommen Sie dem nicht nach, hat dies keine Auswirkung auf Ihre gesetzlichen Gewährleistungsansprüche.  
(4) Soweit Sie Unternehmer sind, gilt abweichend von den vorstehenden Gewährleistungsregelungen:  
a) Als Beschaffenheit der Sache gelten nur unsere eigenen Angaben und die Produktbeschreibung des Herstellers als vereinbart, nicht jedoch sonstige Werbung, öffentliche Anpreisungen und Äußerungen des Herstellers.  
b) Bei Mängeln leisten wir nach unserer Wahl Gewähr durch Nachbesserung oder Nachlieferung. Schließt die Mängelbeseitigung fehl, können Sie nach Ihrer Wahl Minderung verlangen oder vom Vertrag zurücktreten. Die Mängelbeseitigung gilt nach erfolglosem zweiten Versuch als fehlergeschlagen, wenn sich nicht insbesondere aus der Art der Sache oder des Mangels oder den sonstigen Umständen etwas anderes ergibt. Im Falle der Nachbesserung müssen wir nicht die erhöhten Kosten tragen, die durch die Verbringung der Ware an einen anderen Ort als den Erfüllungsort entstehen, sofern die Verbringung nicht dem bestimmungsgemäßen Gebrauch der Ware entspricht.  
c) Die Gewährleistungsfrist beträgt ein Jahr ab Ablieferung der Ware. Die Fristverkürzung gilt nicht:  
- für uns zurechenbare schuldhaft verursachte Schäden aus der Verletzung des Lebens, des Körpers oder der Gesundheit und bei vorsätzlich oder grob fahrlässig verursachten sonstigen Schäden;  
- soweit wir den Mangel arglistig verschwiegen oder eine Garantie für die Beschaffenheit der Sache übernommen haben;  
- bei Sachen, die entsprechend ihrer üblichen Verwendungsweise für ein Bauwerk verwendet worden sind und dessen Mangelhaftigkeit verursacht haben;  
- bei gesetzlichen Rückgriffsansprüchen, die Sie im Zusammenhang mit Mängelrechten gegen uns haben.

#### § 11 Rechtswahl, Erfüllungsort, Gerichtsstand

(1) Es gilt deutsches Recht. Bei Verbrauchern gilt diese Rechtswahl nur, soweit hierdurch der durch zwingende Bestimmungen des Rechts des Staates des gewöhnlichen Aufenthaltes des Verbrauchers gewährte Schutz nicht entzogen wird (Günstigkeitsprinzip).  
(2) Erfüllungsort für alle Leistungen aus den mit uns bestehenden Geschäftsbeziehungen sowie Gerichtsstand ist unser Sitz, soweit Sie nicht Verbraucher, sondern Kaufmann, juristische Person des öffentlichen Rechts oder öffentlich-rechtliches Sondervermögen sind. Dasselbe gilt, wenn Sie keinen allgemeinen Gerichtsstand in Deutschland oder der EU haben oder der Wohnsitz oder gewöhnliche Aufenthalt im Zeitpunkt der Klageerhebung nicht bekannt ist. Die Befugnis, auch das Gericht an einem anderen gesetzlichen Gerichtsstand anzurufen, bleibt hiervon unberührt.  
(3) Die Bestimmungen des UN-Kaufrechts finden ausdrücklich keine Anwendung.

### II. Kundeninformationen

1. Identität des Verkäufers  
Trainingsunterlagen24 GmbH, Ramstedter Str. 24, 39326 Zielitz, Deutschland  
Telefon: 039208495100, E-Mail: [info@teamsportbedarf.de](mailto:info@teamsportbedarf.de)

#### Alternative Streitbeilegung:

Die Europäische Kommission stellt eine Plattform für die außergerichtliche Online-Streitbeilegung (OS-Plattform) bereit, aufrufbar unter <https://ec.europa.eu/odr>.  
Wir sind nicht bereit, an Streitbelegungsverfahren vor Verbraucherschlichtungsstellen teilzunehmen.

#### 2. Informationen zum Zustandekommen des Vertrages

Die technischen Schritte zum Vertragsschluss, der Vertragsschluss selbst und die Korrekturmöglichkeiten erfolgen nach Maßgabe der Regelungen Zustandekommen des Vertrages unserer Allgemeinen Geschäftsbedingungen (Teil I).

#### 3. Vertragssprache, Vertragstextspeicherung

3.1. Vertragssprache ist deutsch.

3.2. Der vollständige Vertragstext wird von uns nicht gespeichert. Vor Absenden der Bestellung über das Online-Warenkorbsystem können die Vertragsdaten über die Druckfunktion des Browsers ausgedruckt oder elektronisch gesichert werden. Nach Zugang der Bestellung bei uns werden die Bestelldaten, die gesetzlich vorgeschriebenen Informationen bei Fernabsatzverträgen und die Allgemeinen Geschäftsbedingungen nochmals per E-Mail an Sie übersandt.

#### 4. Wesentliche Merkmale der Ware oder Dienstleistung

Die wesentlichen Merkmale der Ware und/oder Dienstleistung finden sich im jeweiligen Angebot.

#### 5. Preise und Zahlungsmodalitäten

5.1. Die in den jeweiligen Angeboten angeführten Preise sowie die Versandkosten stellen Gesamtpreise dar. Sie beinhalten alle Preisbestandteile einschließlich aller anfallenden Steuern.  
5.2. Die anfallenden Versandkosten sind nicht im Kaufpreis enthalten. Sie sind über eine entsprechend bezeichnete Schaltfläche auf unserer Internetseite oder im jeweiligen Angebot aufrufbar, werden im Laufe des Bestellvorganges gesondert ausgewiesen und sind von Ihnen zusätzlich zu tragen, soweit nicht die versandkostenfreie Lieferung zugesagt ist.  
5.3. Die Ihnen zur Verfügung stehenden Zahlungsarten sind unter einer entsprechend bezeichneten Schaltfläche auf unserer Internetseite oder im jeweiligen Angebot ausgewiesen.  
5.4. Soweit bei den einzelnen Zahlungsarten nicht anders angegeben, sind die Zahlungsansprüche aus dem geschlossenen Vertrag sofort zur Zahlung fällig.  
5.5. Soweit nichts anderes vereinbart ist, hat bei Buchung von Kursen die Zahlung spätestens am Kurstermin vor Ort vor Beginn des Kurses zu erfolgen, ansonsten besteht kein Anspruch auf Teilnahme.

#### 6. Lieferbedingungen

6.1. Die Lieferbedingungen, der Liefertermin sowie gegebenenfalls bestehende Lieferbeschränkungen finden sich unter einer entsprechend bezeichneten Schaltfläche auf unserer Internetseite oder im jeweiligen Angebot.  
6.2. Soweit Sie Verbraucher sind ist gesetzlich geregelt, dass die Gefahr des zufälligen Untergangs und der zufälligen Verschlechterung der verkauften Sache während der Versendung erst mit der Übergabe der Ware an Sie übergeht, unabhängig davon, ob die Versendung versichert oder unversichert erfolgt. Dies gilt nicht, wenn Sie eigenständig ein nicht vom Unternehmer benanntes Transportunternehmen oder eine sonst zur Ausführung der Versendung bestimmte Person beauftragt haben.  
Sind Sie Unternehmer, erfolgt die Lieferung und Versendung auf Ihre Gefahr.

#### 7. Gesetzliches Mängelhaftungsrecht

Die Mängelhaftung richtet sich nach der Regelung Gewährleistung in unseren Allgemeinen Geschäftsbedingungen (Teil I).

Diese AGB und Kundeninformationen wurden von den auf IT-Recht spezialisierten Juristen des Händlerbundes erstellt und werden permanent auf Rechtskonformität geprüft. Die Händlerbund Management AG garantiert für die Rechtssicherheit der Texte und haftet im Falle von Abmahnungen. Nähere Informationen dazu finden Sie unter: <https://www.haendlerbund.de/agn-service>.

letzte Aktualisierung: 19.11.2018

#### Nähezu alle Artikel sind innerhalb von 24h versandfertig.

Die Katalogpreise verstehen sich als unverbindliche Preisempfehlung des Herstellers, inkl. der gesetzlichen MwSt. Produkttechnische Änderungen und Preispassungen die der Verbesserung des Produkts dienen, behalten wir uns vor. Alle aktuellen Produkte, inkl. der Preise gelten immer wie online angeboten.  
WEEE-ID: 99635539



# TEAMSPORTBEDARF.DE

Trainingshilfen - Trainerbedarf - Trainingspläne - Vereinsbedarf - Sportplatzbedarf - Sportbekleidung



## SPORTPLATZ MARKIERFARBE **EXTRA-Weiss**

**14kg-Kanister**  
1 Kanister reicht für ca. 3-5 Spielfelder

Strompreis 2,14 €/kg Art.Nr. 1512 **nur € 34,90**

**10er-Set (10x 14kg-Kanister)**  
Reicht für ungefähr eine Saison und einen Sportplatz, bzw. bis zu 50 Sportplatzmarkierungen

Strompreis 2,14 €/kg Art.Nr. 1579 **nur € 319,90**

**20er-Set (20x 14kg-Kanister)**  
Reicht für ungefähr eine Saison und zwei Sportplätze, bzw. bis zu 100 Sportplatzmarkierungen

Strompreis 2,14 €/kg Art.Nr. 1586 **nur € 619,90**

**1 Palette (54 Kanister)**  
Reicht im Mischungsverhältnis 15 für je ca. 162-270 Spielfelder (je nach Linienbreite)

Strompreis 2,14 €/kg Art.Nr. 3610 **nur € 1619,90**

## SPORTPLATZ MARKIERFARBE **Premium**

**14kg-Kanister**  
1 Kanister reicht für ca. 3-5 Spielfelder

Strompreis 3,14 €/kg Art.Nr. 1678 **nur € 44,90**

**10er-Set (10x 14kg-Kanister)**  
Reicht für ungefähr eine Saison und einen Sportplatz, bzw. bis zu 50 Sportplatzmarkierungen

Strompreis 3,14 €/kg Art.Nr. 1679 **nur € 419,90**

**20er-Set (20x 14kg-Kanister)**  
Reicht für ungefähr eine Saison und zwei Sportplätze, bzw. bis zu 100 Sportplatzmarkierungen

Strompreis 3,14 €/kg Art.Nr. 1680 **nur € 799,90**

**1 Palette (54 Kanister)**  
Reicht im Mischungsverhältnis 15 für je ca. 162-270 Spielfelder (je nach Linienbreite)

Strompreis 3,14 €/kg Art.Nr. 3611 **nur € 2089,90**

## Der Onlineshop für den modernen Trainer Mit unseren Produkten arbeiten auch Trainer aus dem deutschen Profifußball!



Bestellungen innerhalb Deutschlands, die bis 12 Uhr bestellt sind, werden zu 95% am nächsten Tag beim Kunden geliefert.\*  
Ausland: nur 2-3 Werktage! (außer Sperrgut und veredelte/bedruckte Artikel)

Die Katalogpreise verstehen sich als unverbindliche Preisempfehlung des Herstellers, inkl. der gesetzlichen MwSt. Produkttechnische Änderungen und Preisänderungen, die der Verbesserung des Produkts dienen behalten wir uns vor. Alle aktuellen Produkte, inkl. der Preise gelten immer wie online angeboten.  
WEEE-ID: 99635539



*Trainingsübungen, Kartotheken, Koordinationsleitern, Markierungshütchen, Markierhalbkugeln, versch. Hürdensysteme, Pylonen in leuchtenden Farben Trainingstore, Eckfahnen mit Knickgelenk, Freistoß-Dummies, Kapitänsbinden, innovative Trainingshilfen, Trainerbedarf, Markierungsleibchen in modernen Farben, große und kleine Taktiktafeln, magnetische Taktikmappen, große Taktikfolien, Sprintfallschirme, Sprintschlitten, Sprintgurte, Gewichtswesten, Rebounder, Rebounderwände, Anzeigetafeln, und vieles mehr!*

Service-Kontakt:  
[info@teamsportbedarf.de](mailto:info@teamsportbedarf.de)



**TEAMSPORTBEDARF.DE**  
Trainingsunterlagen24 GmbH  
Ramstedter Straße 24  
39326 Zielitz  
[www.teamsportbedarf.de](http://www.teamsportbedarf.de)