

Verafix-E

V2420

Regelbare Rücklaufverschraubung

Produkt-Datenblatt

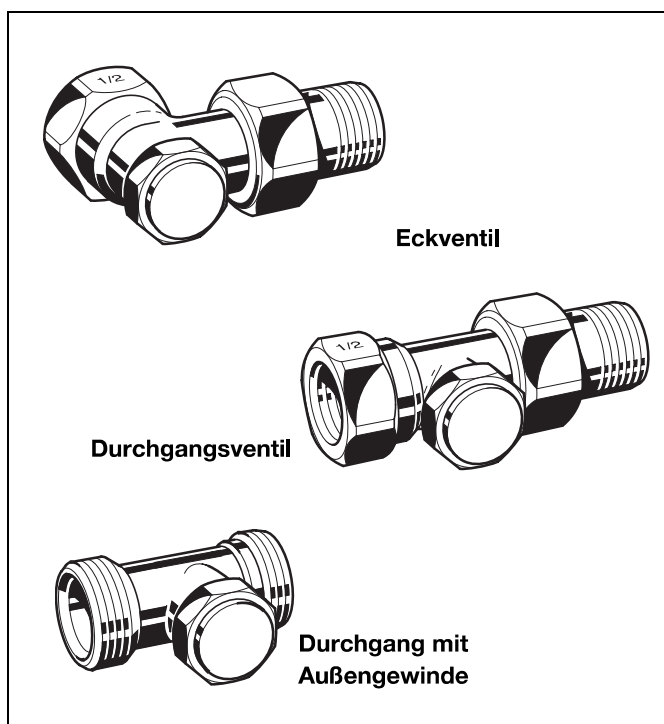

Anwendung

Die Rücklaufverschraubung dieses Typs ist eine regelbare Heizkörperverschraubung für den Rücklauf. Sie kommt zum Einsatz:

- in typischen Zweirohrheizungsanlagen,
- in Sonderfällen in Einrohrheizungsanlagen

bei Regulierung und Absperrung von einzelnen Heizkörpern. In Kombination mit einem Entleer- und Fülladapter (siehe Zubehör) können Heizkörper bei vollem Betrieb der Anlage entleert bzw. gefüllt werden.

Die Rücklaufverschraubung ist geeignet für Heißwasser- und Niederdruckdampfheizungsanlagen und Kaltwasserkühlsysteme.

Besondere Merkmale

- Voreinstellen, Absperrern und Entleeren/Füllen mit einem Ventil
- Bei laufender Anlage voreinstellbar durch Hubbegrenzung
- Durchflussrichtung beliebig. Durchflusskennlinien gelten für beide Strömungsrichtungen
- Kegel nach außen durch O-Ring abgedichtet
- Gehäuse mit Einbaumaßen nach DIN 3842
- Robustes Gehäuse aus korrosionsbeständigem Rotguss
- Anschluss an alle Rohrarten DN 10 - DN 20
- Einfache Kennzeichnung: Achteckige Abschlusskappe mit stirnseitigem Bund; siehe auch Abb. Kennzeichnung

Technische Daten

Medium	Wasser oder Wasser-Glykolgemisch	
	Gemäß VDI-Richtlinie 2035	
Betriebstemperatur	2-130 °C	
Betriebsdruck	PN 10	
k_{vs} -Wert	Eck	1,70
	Durchgang DN 10	1,40
	Durchgang DN 15	1,45
	Durchgang DN 20	1,50

Ausführung

Die Rücklaufverschraubung besteht aus:

- Ventilgehäuse PN 10, DN 10, 15 oder 20 mit
 - Eingangsseitig Muffengewinde nach DIN 2999 (ISO 7), oder Außengewinde nach DIN/ISO 228
 - Ausgangsseitig Außengewindeanschluss nach DIN/ISO 228 mit Tülle und Überwurfmutter
 - Baulängen nach DIN 3842
- Ventil-Oberteil
- Schutzkappe

Werkstoffe

- Ventilgehäuse aus Rotguss, matt vernickelt
- Ventil-Oberteil aus Messing mit EPDM-Dichtungen
- Überwurfmutter, Tülle und Schutzkappe aus Messing, vernickelt

Funktion

Die Rücklaufverschraubung dieses Typs verbindet den Rücklauf eines Heizkörpers oder Wärmetauschers mit dem Heizkreis und hat die Funktionen Regulieren, Absperren und Entleeren/Füllen.

Regulieren: Durch Voreinstellung der Rücklaufverschraubung wird der Durchfluss reguliert. Der Zusammenhang zwischen Umdrehungen und Durchflusswert kann in den Durchflussdiagrammen abgelesen werden. Bei der Voreinstellung wird die Öffnung zwischen Ventileinsatz und Ventilsitz verkleinert und somit der Durchfluss reduziert.

Absperren: Durch Zudrehen des Kegels kann der Rücklauf des Heizkörpers über die Rücklaufverschraubung abgesperrt werden.

Entleeren: Das Entleeren bzw. Füllen des Heizkörpers erfolgt unter Zuhilfenahme des Entleeradapters (siehe Zubehör). Das Entleeren einzelner Heizkörper über die Rücklaufverschraubung hat keinen Einfluss auf den übrigen Heizkreis oder andere Heizkörper.

Detaillierte Informationen zu den beschriebenen Funktionen siehe Kapitel Absperren/Entleeren und Voreinstellen.

Bitte beachten:

- Zur Vermeidung von Steinbildung und Korrosion sollte die Zusammensetzung des Heizmediums der VDI-Richtlinie VDI 2035 "Korrosionsschutz in Wasserheizungsanlagen" entsprechen.
- Heizmittelzusätze müssen für EPDM-Dichtungen geeignet sein. Im Medium enthaltene Mineralöle bzw. mineralöhlhaltige Stoffe jeder Art führen zum Aufquellen und zum wahrscheinlichen Ausfall von EPDM-Dichtungen.
- Die Anlage ist vor Inbetriebnahme zu spülen
- Beanstandungen, die auf Nichteinhaltung dieser Empfehlungen zurück zu führen sind, müssen bei einem Werkseinsatz in Rechnung gestellt werden.
- Sollten Sie besondere Wünsche oder Anforderungen an unsere Armatur haben, sprechen Sie uns bitte an.

Baumaße und Bestellinformationen



Abb. 1. Eck



Abb. 2. Durchgang

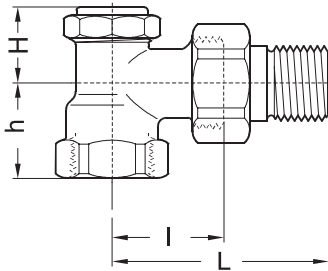

Abb. 3. Durchgang mit Außengewinde

Tabelle 1. Baumaße und Bestellinformationen

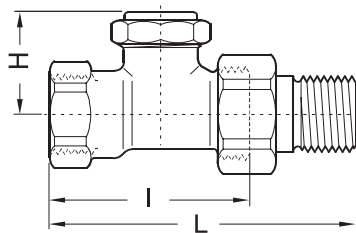
Ausführung	DN	Rohran-schluss	k _{vs} -Wert	Baumaße in mm				Art.-Nr.
				L	I	H	h	
Eck	10	Rp 3/8"	1,70	52	26	23	22	V2420E0010
	15	Rp 1/2"	1,70	58	29	23	26	V2420E0015
	20	Rp 3/4"	1,70	66	34	27	29	V2420E0020
Durchgang	10	Rp 3/8"	1,40	75	49	30	—	V2420D0010
	15	Rp 1/2"	1,45	80	51	30	—	V2420D0015
	20	Rp 3/4"	1,50	91	59	30	—	V2420D0020
Durchgang mit Außengewinde	15	G3/4"	1,45	51	—	30	—	V2426D0015

Hinweis: Alle Maße in mm, falls nicht anders angegeben.

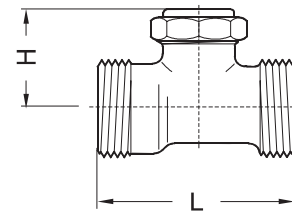
Einbaubeispiel



Abb. 4. Einbaubeispiel Heizungssystem



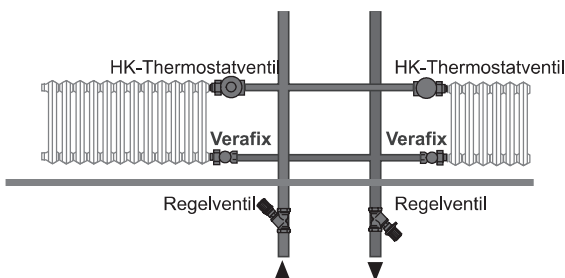

Abb. 5. Einbaubeispiel Heizkörper

Zubehör**Anschlüsse für V2420****Anschlussverschraubung für Kupfer- und Stahlrohr.****Bestehend aus Druckschraube und Klemmring.****Für Anschlüsse mit Innengewinde.**

	Ventilgröße Ø-Rohr	Art. Nr.	Stck/ VE
	3/8" (DN10) 10 mm	FIG3/8CS10	1
	3/8" (DN10) 12 mm	FIG3/8CS12	1
	1/2" (DN15) 10 mm	FIG1/2CS10	1
	1/2" (DN15) 12 mm	FIG1/2CS12	1
	1/2" (DN15) 14 mm	FIG1/2CS14	1
	1/2" (DN15) 15 mm	FIG1/2CS15	1
	1/2" (DN15) 15 mm	FIG1/2CS15-10	10
	1/2" (DN15) 16 mm	FIG1/2CS16	1
	3/4" (DN20) 18 mm	FIG3/4CS18	1
	3/4" (DN20) 22 mm	FIG3/4CS22	1

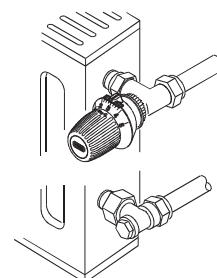
Hinweis: Für weiches Stahl- und Kupferrohr (Rohrwandstärke 1mm) sind Stützhülsen zu verwenden. Max. Betriebstemperatur 120°C, max. Betriebsdruck 10 bar.

Anschlussverschraubung für Kupfer- und weiches Stahlrohr. Bestehend aus Druckschraube, Klemmring und Stützhülse.

Für Anschlüsse mit Innengewinde.

	Ventilgröße Ø-Rohr	Art. Nr.	Stck/ VE
	3/8" (DN10) 12 mm	FIG3/8CSS12	1
	1/2" (DN15) 12 mm	FIG1/2CSS12	1
	1/2" (DN15) 14 mm	FIG1/2CSS14	1
	1/2" (DN15) 15 mm	FIG1/2CSS15	1
	1/2" (DN15) 16 mm	FIG1/2CSS16	1
	1/2" (DN15) 18 mm	FIG1/2CSS18	1
	3/4" (DN20) 18 mm	FIG3/4CSS18	1

Hinweis: Für weiches Stahl- und Kupferrohr (Rohrwandstärke 1mm) sind Stützhülsen zu verwenden. Max. Betriebstemperatur 120°C, max. Betriebsdruck 10 bar.

Anschlussverschraubung für Verbundrohr. Bestehend aus Druckschraube, Klemmring und Stützhülse.

Für Anschlüsse mit Innengewinde.

	Ventilgröße Ø-Rohr	Art. Nr.	Stck/ VE
	1/2" (DN15) 16 mm	FIG1/2M16X2	1

Hinweis: Max. Betriebstemperatur 120°C, max. Betriebsdruck 10 bar.

Anschlüsse für 2406**Anschlussverschraubung für Kupfer- und Stahlrohr.****Bestehend aus einteiliger (vormontierter) Mutter. Weichdichtungsverbinding.****Für Ventile mit Außengewinde G3/4".**

	Anschluss	Ø-Rohr	Art. Nr.	Stck/ VE
	G3/4"	10 mm	FEG3/4CS10	1
	G3/4"	12 mm	FEG3/4CS12	1
	G3/4"	14 mm	FEG3/4CS14	1
	G3/4"	14 mm	FEG3/4CS14-10	10
	G3/4"	15 mm	FEG3/4CS15	1
	G3/4"	15 mm	FEG3/4CS15-10	10
	G3/4"	16 mm	FEG3/4CS16	1
	G3/4"	18 mm	FEG3/4CS18	1

Hinweis: Verstärkter Einsatz für Kupfer- und weiches Stahlrohr mit (Rohrwandstärke 1mm) nicht erforderlich.

Max. Betriebstemperatur 120°C, max. Betriebsdruck 10 bar.

Anschlussverschraubung für PE-X Rohr. Bestehend aus einteiliger (vormontierter) Mutter und verstärktem Einsatz. Weichdichtungsverbinding.

Für Ventile mit Außengewinde G3/4".

	Anschluss	Ø-Rohr	Art. Nr.	Stck/ VE
	G3/4"	12x1,1 mm	FEG3/4P12X1.1	1
	G3/4"	16x1,5 mm	FEG3/4P16X1.5	1

Hinweis: Max. Betriebstemperatur 90°C, max. Betriebsdruck 10bar.

Anschlussverschraubung für PE-X- und Verbundrohr. Bestehend aus einteiliger Mutter mit vormontiertem, verdrehsicherem, elastischen Klemmring und einteiligem, verstärktem Einsatz.

Für Ventile mit Außengewinde G3/4".

	Anschluss	Ø-Rohr	Art. Nr.	Stck/ VE
	G3/4"	14x2 mm	FEG3/4PM14X2	1
	G3/4"	16x2 mm	FEG3/4PM16X2	1
	G3/4"	16x2 mm	FEG3/4PM16X2-10	10
	G3/4"	16x2,2 mm	FEG3/4PM16X2.2	1
	G3/4"	17x2 mm	FEG3/4PM17X2	1
	G3/4"	17x2 mm	FEG3/4PM17X2-10	10
	G3/4"	18x2 mm	FEG3/4PM18X2	1
	G3/4"	18x2 mm	FEG3/4PM18X2-10	10
	G3/4"	20x2 mm	FEG3/4PM20X2	1

Hinweis: Max. Betriebstemperatur 90°C, max. Betriebsdruck 10bar.

Tülle, normale Länge, mit Gewinde bis zum Bund

	für Ventile DN 10 (3/8")	VA5201A010
	für Ventile DN 15 (1/2")	VA5201A015
	für Ventile DN 20 (3/4")	VA5201A020

Verlängerungstülle vernickelt, beliebig zu kürzen

	3/8" x 70 mm (für DN 10)	VA5204B010
	ca. 50 mm Gewinde	
	1/2" x 76 mm (für DN 15)	VA5204B015
	ca. 65 mm Gewinde	
	3/4" x 70 mm (für DN 20)	VA5204B020
	ca. 60 mm Gewinde	

Ventilzubehör

Entleerungsvorrichtung für die Verschraubung

	VA3300A001
--	------------

Spezialschlüssel zur Betätigung der Verschraubung

	VA8300A001
--	------------

Kennzeichnung



Abb. 6. Kennzeichnung für Verafix-E

Ersatzteile

Verschlusskappe Verafix-E (8-kantige Abschlusskappe)

	für alle Größen	VS3301C001
---	-----------------	------------

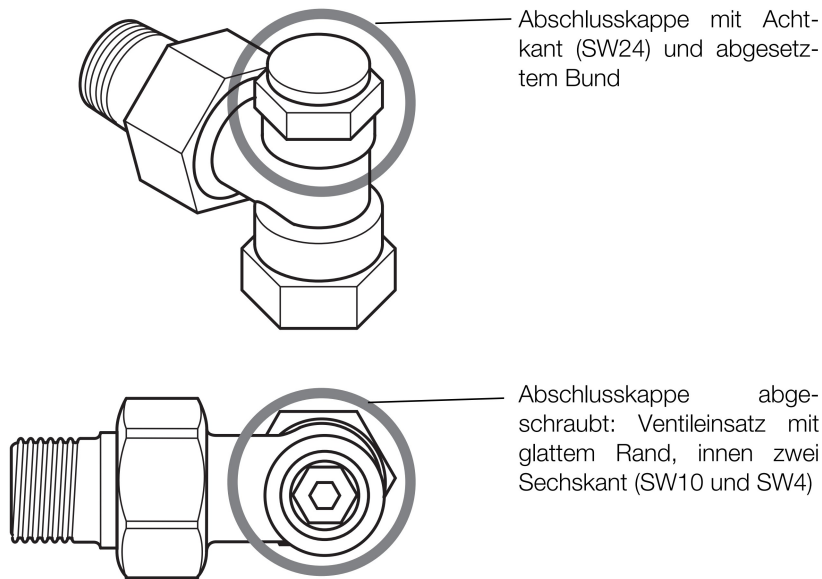
Dichtungsring für Verschlusskappe

	für alle Größen	VS3302A001
---	-----------------	------------

Austausch-Oberteil

	Typ Verafix	VS1300VF02
---	-------------	------------

Baustellenschutzkappe

	für Ventil DN 10	VA2202A010
	für Ventil DN 15	VA2202A015
	für Ventil DN 20	VA2202A020

Dichtung

	für Ventil DN 10	VA5090A010
	für Ventil DN 15	VA5090A015
	für Ventil DN 20	VA5090A020

Durchflussdiagramm

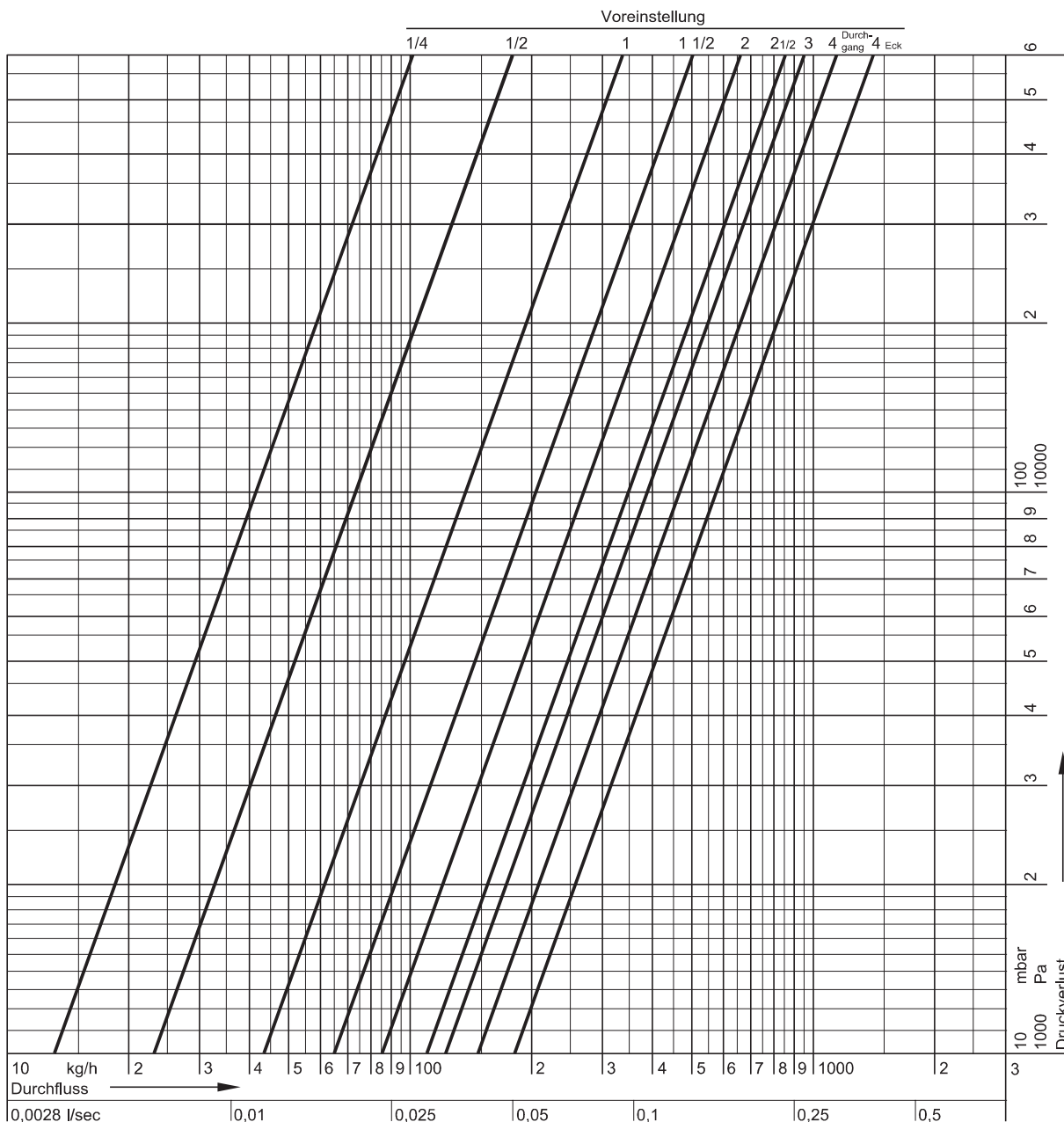

Umdrehung der Einstellschraube	1/4	1/2	1	1 1/2	2	2 1/2	3	4 = offen = k_{vs}				
								Eck	Durchgang			
k_v -Wert	0,13	0,22	0,43	0,65	0,85	1,10	1,25		1,70	DN 10	DN 15	DN 20
										1,40	1,45	1,50

Hinweis: Anweisungen zur Voreinstellung siehe Kapitel Voreinstellen.

Honeywell GmbH, Haustechnik

Hardhofweg
74821 MOSBACH
DEUTSCHLAND
Telefon 01801 466388
Telefax 0800 0466388
info.haustechnik@honeywell.com

Hergestellt im Auftrag von Environmental and
Combustion Controls Division of Honeywell
Technologies Sàrl, Z.A. La Pièce 16, 1180 Rolle,
Switzerland durch die autorisierte Vertretung
Honeywell GmbH.

GE0H-2202GE25 R0115
Änderungen vorbehalten
© 2015 Honeywell GmbH

Honeywell