



PRODUKTKATALOG
BERUFSKRAFTFAHRER
Ausgabe 8/2023



INHALT



DAS UNTERNEHMEN	4-7
PHILOSOPHIE	4-5
REFERENZEN & SORTIMENT	6-7



FAHRASSISTENZSYSTEME	8-59
ANWENDUNGSBEISPIELE	12-23
ÜBERSICHT	10-11
MOTORWAGEN	12-13
GLIEDERZUG	14-15
SATTELZUG	16-17
TANKSATTELZUG	18-19
LANG-LKW	20-21
EINSATZFAHRZEUG	22-23

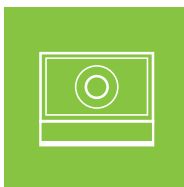

PROFESSIONELLE KAMERAS	24-39
AUSSTATTUNGSVERGLEICH	26-27
KI-ABBIEGEASSISTENTENSYSTEM MIT PERSONENERKENNUNG	28-29
KI-KAMERA MIT PERSONENERKENNUNG	30-31
KAMERA-RADAR-ABSTANDSWRNSYSTEM	32-33
SORTIMENT	34-39

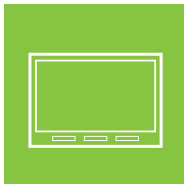

PROFESSIONELLE MONITORE	40-43
AUSSTATTUNGSVERGLEICH	41
SORTIMENT	42-43

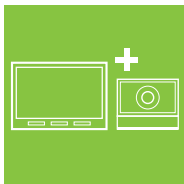

PROFESSIONELLE KAMERA-MONITOR-SYSTEME	44-45
AUSSTATTUNGSVERGLEICH	45



KAMERA-FUNK-SYSTEME	46-47
SORTIMENT	46-47

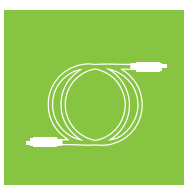

ADAPTER	48-57
ADAPTER FÜR SERIENMÄßIGE FAHRZEUGMONITORE	49-54
ADAPTER FÜR PRODUKTE VON ANDEREN MARKEN	56-57



KAMERA-UMSCHALTBOXEN	58-61
AUSSTATTUNGSVERGLEICH	59
SORTIMENT	60-61

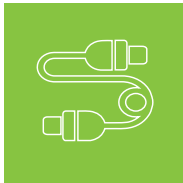

TRAILER- & ANHÄNGERKUPPLUNGSKABEL	62-63
SORTIMENT	63



PROFESSIONELLE NAVIGATION	64-81
MOBILE NAVIGATIONSSYSTEME	66-81
EINBAU NAVIGATIONSSYSTEME	81
GEMEINSAME FUNKTIONEN ALLER MODELLE	66-75
AUSSTATTUNGSVERGLEICH	76 -77
SORTIMENT	78-81



FLOTTENMANAGEMENT & TELEMATIK	82-89
PROVISIONSMODELL	82
FUNKTIONSBESPIELE	83-89

Fördergelder

BAG-Förderprogramm De-minimis

Förderfähig als fahrzeugbezogene Maßnahme, zur Effizienzsteigerung und Abbiegeassistenzsystem

- 2.000 € pro Lkw ab 7,5 To. zGM
- max. 33.000 € pro Unternehmen



PHILOSOPHIE

Wir lieben Technologie, entwickeln sie stetig weiter und lassen Visionen wahr werden!

Unseren Kunden, sowohl Händlern, als auch Herstellern, bieten wir immer die besten Produkte von außergewöhnlicher Qualität. Aus diesem Grund entwickeln wir die innovativsten und effizientesten Lösungen für jedes Fortbewegungsmittel und jede Anforderung - europaweit.

Ob für LKW oder Busse, Wohnmobile oder Transporter - wir lieben was wir tun und das spiegelt sich auch in unseren Produkten wieder!

Gerne stehen wir Ihnen für Anfragen aller Art zur Verfügung. Wir freuen uns auf Ihr Feedback!

Jens Bergemann (CEO)

Wir sind Entdecker, Wegbegleiter und Pioniere - Wir sind CARGUARD Technologies!

Navigationssysteme, Fahrassistenzsysteme oder Personen-Detektierungssysteme - mit uns fahren Sie sicher! Busse, Baumaschinen oder Agrarmaschinen - wir haben für jedes Fortbewegungsmittel die beste Lösung!

Wir spezialisieren uns auf die Herstellung und den Vertrieb von elektronischem Fahrzeugzubehör, KI basierten Personen-Erkennungssystemen und Navigationsgeräten für LKW, Busse sowie Reisemobile.

HISTORIE

1994

Gründung eines Einzelunternehmens

Beginn der Selbständigkeit durch Jens Bergemann und Startschuss für die Entwicklung der ersten Weltneuheit: Fahrzeug-Alarmsystem mit 8-Tasten-Funkfernbedienung und Pagerfernbedienung.

2004

Partnerschaft mit Adam Pyc & Gründung einer GmbH

Vorbereitung der Weltneuheit Nummer 2: Nachrüstbare LED-Rückleuchten für fast alle am Markt erhältlichen Fahrzeugmodelle.

**2008-
2022**

Partnerschaft mit Snooper

Es folgen Weltneuheiten Nr. 3, 4, 5: LKW-Navigation gefolgt von Reisemobil- und Bus-Navigationssystemen sowie Golf-Trainingsgeräten.

2020

EU-Markenregistrierung der Marke Angel View

Markteintritt professioneller Kamerasystemlösungen für Nutzfahrzeuge, Baumaschinen, Landmaschinen, Busse, Marinefahrzeuge und Kommunalfahrzeuge.

2015

Markteinführung

der CARGUARD IntelliRoute-Navigationssysteme.



Unsere Produkte werden nach höchsten Standards gefertigt und entsprechen allen hier aufgeführten Zertifikaten. Damit ist gewährleistet, dass ein mit unseren Produkten aufgerüstetes Fahrzeug seine Fahrzeugzulassung in Europa behält!

ZERTIFIKATE UND GARANTIEN

Besonders stolz sind wir auf die Auszeichnungen durch weltweit anerkannte Zertifikate. So können wir die Qualität, Zulassung und Sicherheit unserer Produkte garantieren. Wir gestalten das Leben unserer Kunden einfacher, sicherer und innovativer. Das ist unser Antrieb und höchster Anspruch an uns selbst!

Im Folgenden stellen wir unsere wichtigsten Zertifikate und deren Bedeutung vor.



ISO 9001: 2015

Diese Norm dokumentiert die Grundsätze für Maßnahmen zum Qualitätsmanagement und orientiert sich an den in den ISO-Direktiven festgelegten Grundstrukturen für Managementsystemnormen.



IATF 16949: 2016

Diese internationale Norm vereint alle Forderungen an Qualitätsmanagementsysteme der Automobilindustrie. Sie dient dazu, die Zuverlässigkeit und Qualität unserer Produkte zu garantieren.



IP69K

Der höchste Standard gegen Schmutz und Feuchtigkeit. Ausgelegt für Hochdruckstrahlreinigung mit hohen Temperaturen.



RoHS

RoHS bezieht sich auf die Beschränkung der Verwendung bestimmter gefährlicher Stoffe in Elektro- und Elektronikgeräten.



CE

Der Hersteller erklärt, dass das Produkt den Harmonisierungsrechtsvorschriften der europäischen Gemeinschaft entspricht.



E-Mark

Nachweis über die Erfüllung der in der EU erforderlichen Anforderungen gemäß den einschlägigen gesetzlichen Bestimmungen.



Großhandel

ght

Trost

Kienzle

Freiko

Movera

Europart

Freizeitwelt

Carat-Gruppe

Winkler-Fahrzeugteile

Conrad Electronics

WM-Fahrzeugteile

PV Automotive

Camping Profi

Komsa AG

ENO Telecom

Select AG

Fritz Berger

Frankana

Coparts

Rifag

SVG

TFK



Fahrzeughersteller

DAF

Iveco

Mercedes-Benz Group

MAN

Renault

Scania

Volvo

Fahrzeugaufbauer

Saxas

Spier

Palfinger

Fliegl

Kempf

Euramobil

Phönix

Concorde

Hymer





FAHRASSISTENZSYSTEME

Durch den Einsatz von Kameras wird das Unfallrisiko minimiert. So erhöht sich die Arbeitssicherheit und Personen- sowie Sachschäden können vermieden werden.

Unsere Angel View® KI-Kameras können in Echtzeit Personen erkennen, von einem anderen Hindernis, wie parkende Autos, Bäume oder Laternen unterscheiden und den Fahrer über einen Monitor optisch und akustisch warnen, um ein Anfahren von Fußgängern zuverlässig zu verhindern. Nur in einem frei definierbaren Bereich wird gewarnt, damit unnötige Alarmierungen vermieden werden. Das Manövrieren in Engstellen und belebten Gegenden wird nicht nur vereinfacht, sondern vor allem sehr sicher.

Unsere Monitore heben sich durch hochauflösende Bildwiedergabe, Robustheit und hochwertige Verarbeitung hervor. Personen, andere Fahrzeuge oder Objekte können in Full-HD-Auflösung erfasst und auf einem externen Monitor oder Ihrem serienmäßigen Navigationsgerät dargestellt werden. Fahrzeugspezifische Adapter, Umschalt- und Prioritätenboxen und weiteres Zubehör wie Trailer- und Anhängerkupplungskabel vervollständigen unser Sortiment und bieten unseren Kunden ein Rund-um-Sorglos-Paket!

NAVIGATIONSSYSTEME

Eine optimale Routenführung, perfekt angepasst an die Eigenschaften Ihres Fahrzeugs und dessen Fracht, ist essenziell für eine effiziente Fahrt. Mit IntelliRoute entwickeln und vermarkten wir erfolgreiche Qualitätsprodukte, welche zahlreiche Testsiege erzielten.

FLOTTENMANAGEMENT- UND TELEMATIKSYSTEME

Unsere professionelle im Jahr 2021/2022 neu entwickelte Lösung bietet grenzenlose Möglichkeiten sowie folgende Highlights: intuitive Bedienung ohne Anleitung möglich, Einsatzplanung, Einsparpotenziale aufdecken, Arbeitszeit-Abrechnung, Sendungsverfolgung, Tachographen-Auswertung, Maschinen-/Fahrerauslastung und Produktivität überwachen, Wartung, dokumentierte Kühlketten, digitale Lieferscheine, frei erstellbare Formulare, Ihre Tourenplanung mit Stau- u. LKW-Optimierung wird mit der Fahrernavigation in Echtzeit synchronisiert.

FAHRASSISTENZ- SYSTEME

Professionelle Kameras

- KI-Kameras mit 99.9%iger Personenerkennung dank künstlicher Intelligenz
- Funkkameras
- Shutter-Verschlussklappe
- Scheibenwischer
- Arbeitsscheinwerfer
- Doppelkamera

Professionelle Monitore

- Aufbaumonitore
- Navigationssysteme
- Anbindung an originale Fahrzeugmonitore





Kamera-Monitor-Systeme

- Abbiege-Assistentensysteme mit künstlicher Intelligenz
- Kombination aus Monitor- und Kameramodellen
- Funkübertragungssysteme
- Funkübertragungssets, auch für originale Fahrzeugmonitore

Kamerazubehör

- Adapter für serienmäßige Fahrzeugmonitore
- Adapter für Produkte anderer Marken
- Trailer- /Anhängerkabel
- Umschaltboxen





ANWENDUNGSBEISPIELE

Finden Sie die optimale Lösung für Ihr Fahrzeug - auf einen Blick. In den folgenden Anwendungsbeispielen wird ein Überblick über die Einsatzmöglichkeiten an verschiedenen Fahrzeugtypen gegeben.

Die Kameras von Car Guard Systems ermöglichen eine 360 Grad Rund-um-Sicht für Ihr Fahrzeug. Unsere KI-Kameras können in Echtzeit Personen erkennen, von einem anderen Hindernis, wie parkende Autos, Bäume oder Laternen unterscheiden und den Fahrer über einen Monitor optisch und akustisch zuverlässig warnen. Nur in einem frei definierbaren Bereich wird gewarnt, damit unnötige Alarmierungen vermieden werden. Das Manövrieren in Engstellen und belebten Gegenden wird nicht nur vereinfacht, sondern vor allem sehr sicher. Personen, andere Fahrzeuge oder Objekte können in Full-HD-Auflösung erfasst und auf Ihrem serienmäßigen Navigationsgerät oder einem externen Monitor dargestellt werden. Wir bieten Ihnen passende Adapter für nahezu jedes Fahrzeug, um die optimale Nutzung unserer Kameras zu gewährleisten.

Gerne beraten wir Sie auch zu individuellen Lösungen und stellen passend abgestimmte Systemlösungen für Sie zusammen. Vereinbaren Sie jetzt einen Termin unter: **0231 880840-0**.

Für weitere Fahrzeugtypen informieren Sie sich gerne auf unserer Website: **www.carguard.de**.

ÜBERSICHT

FAHRZEUGTYP	SEITE
<p>MOTORWAGEN 3 BEISPIELHAFTE EINBAUSCHEMEN</p>	<p>12-13</p>
<p>GLIEDERZUG 3 BEISPIELHAFTE EINBAUSCHEMEN</p>	<p>14-15</p>
<p>SATTELZUG 3 BEISPIELHAFTE EINBAUSCHEMEN</p>	<p>16-17</p>
<p>TANKSATTELZUG 3 BEISPIELHAFTE EINBAUSCHEMEN</p>	<p>18-19</p>
<p>FRONTLADER 3 BEISPIELHAFTE EINBAUSCHEMEN</p>	<p>20-21</p>
<p>EINSATZFAHRZEUG 3 BEISPIELHAFTE EINBAUSCHEMEN</p>	<p>22-23</p>



MOTORWAGEN

Einbauschemata (3 Möglichkeiten)



V1

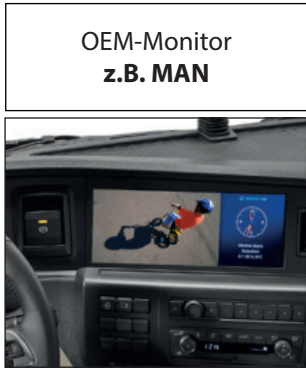

oder

V2



V3





GLIEDERZUG

Einbauschemata (3 Möglichkeiten)



V1

OEM-Monitor
z.B. Scania



1 OEM-Adapter
RUAD-005-S



2 Anhängererkennung
RU123VAT

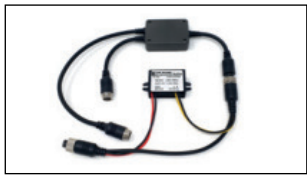

5 Trailerkabel
RUANKUA1



3+4 2 Kameras
z.B. RAV-M



V2

1 Aufbaumonitor
z.B. RAV-MO-7HD



6 RAV-KI
Abbiegeassistent mit
künstlicher Intelligenz



5 Trailerkabel
RUANKUA1



3+4 2 Kameras
z.B. RAV-M



V3

1 Navigationssystem
z.B. TR80840 PRO



2 Anhängererkennung
RU123VAT



5 Trailerkabel
RUANKUA1



3+4 2 Kameras
z.B. RAV-M





SATTELZUG

Einbauschemata (3 Möglichkeiten)



V1

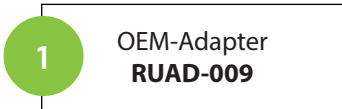
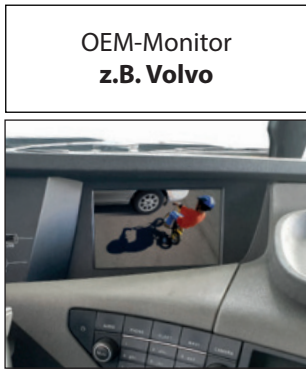

V2



V3





TANKSATTELZUG

Einbauschemata (3 Möglichkeiten)



V1

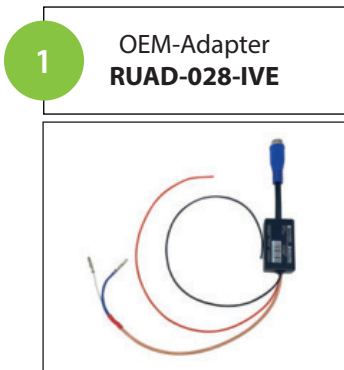

V2



V3





FRONTLADER

Einbauschemata (3 Möglichkeiten)



V1

OEM-Monitor
z.B. Scania



1 OEM-Adapter
RUAD-005-S



1 Umschaltbox
RUU24S



2 Radar- oder Kamera-
Abstandswarner mit
künstlicher Intelligenz



3-4 Kameras

5 1 x RAV-KI
oder
RAV-M



3 1 x RAV-K



4 2 x RAV-F



V2

1 Aufbaumonitor
z.B. RAV-MO-7QHD



2 Radar- oder Kamera-
Abstandswarner mit
100%iger Personen-
Erkennung durch
künstliche Intelligenz



6 **RAV-KI**
Abbiegeassistent mit
künstlicher Intelligenz



3-4 Kameras

5 1 x RAV-M
oder
RAV-KI



3 1 x RAV-K



4 2 x RAV-F



V3

1 Navigationssystem
z.B. TR80840 PRO



Umschaltbox
RUU24S



2 Kamera mit Radar-
Abstandswarnungen



3-4 Kameras

5 RAV-M



3 1 x RAV-K



4 2 x RAV-F





EINSATZFAHRZEUG

Einbauschemata (3 Möglichkeiten)



V1

OEM-Monitor
z.B. Scania



1 OEM-Adapter
RUAD-005-S



1 Umschaltbox
RUU24S



5 Radar- oder Kamera-
Abstandswarner mit
künstlicher Intelligenz



3-4 Kameras

4 1 x RAV-M
oder
RAV-KI

6 1 x RAV-K

3 2 x RAV-F

V2

1 Aufbaumonitor
z.B. RAV-MO-7QHD



5 Radar- oder Kamera-
Abstandswarner mit
100%iger Personen-
Erkennung durch
künstliche Intelligenz



7 **RAV-KI**
Abbiegeassistent mit
künstlicher Intelligenz



3 Kameras

4 1 x RAV-M
oder
RAV-KI

3 2 x RAV-F

V3

1 Navigationssystem
z.B. TR80840 PRO



1 Umschaltbox
RUU24S



5 Kamera mit Radar-
Abstandswarnungen



3-4 Kameras

4 1 x RAV-M

6 1 x RAV-K

3 2 x RAV-F

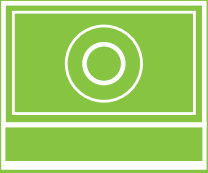

KAMERAS

Mit unseren äußerst hochwertigen und strapazierfähigen Rückfahrkameras können Sie Multimedia-systeme und serienmäßige OEM-Navigationsysteme zahlreicher Hersteller zu einem vollwertigen Rückfahrvideo-System aufrüsten. Hierfür erhalten Sie für nahezu jedes Fahrzeugmodell den passenden Adapter.

Bei uns gibt es nur eine Steckverbindung für alle Produkte ohne ein kompliziertes, firmeninternes Adaptierungssystem.

Viele unserer Navigationsmodelle besitzen einen Kameraeingang. Unsere AHD-Monitore sind für die Full-HD-Varianten geeignet. Das Kamerabild wird auf dem Bildschirm angezeigt, sobald der Rückwärtsgang eingelegt wird. Für den Einsatz von mehreren Kameras bieten wir verschiedene individuell auf Ihre Bedürfnisse zugeschnittene Umschaltboxen.

Die raffinierten Konstruktionen erlauben jede beliebige Einbauposition: überkopf an der Decke, an der Wand oder auf dem Boden. Die Kameraanschlusskabel sind unsichtbar und absolut wasserdicht installierbar.

Gerne beraten wir Sie auch zu individuellen Lösungen und stellen passend abgestimmte Systemlösungen für Sie zusammen. Vereinbaren Sie jetzt einen Termin unter: **0231 880840-0**.

Informieren Sie sich gerne auch auf unserer Website: www.carguard.de.

Folgende Symbole helfen Ihnen bei einer noch besseren Übersichtlichkeit unserer Produkte und deren Funktionen:



LED

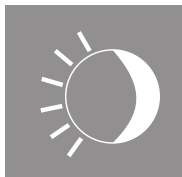

Tag & Nacht



Audio

Spiegel-/
Normalbild

Heizung

Scheiben-
wischer

Fördergelder

BAG-Förderprogramm De-minimis

Förderfähig als fahrzeugbezogene Maßnahme, zur Effizienzsteigerung und Abbiegeassistenzsystem

- 2.000 € pro Lkw ab 7,5 To. zGM
- max. 33.000 € pro Unternehmen









PROFESSIONELLE KAMERAS

Angel View
REAR



	RAV-M (FULL-HD)	RAV-M	RAV-F (FULL-HD)	RAV-F	RAV-S (FULL-HD)
Auflösung in Pixel	2.080.000 Pixel	610.000 Pixel	2.080.000 Pixel	610.000 Pixel	2.080.000 Pixel
TV-Linien (TVL)	1080 TVL	700 TVL	1080 TVL	700 TVL	1080 TVL
Betriebsspannung	9-32V DC	9-32V DC	9-32V DC	9-32V DC	9-48V DC
Objekterfassungsbereich	58°/109°/130°	70°/94°/118°	70°/95°/115°	85°/100°/125°	90°/110°/155°
Bildsensorgröße	1/2,9 Zoll Sony CMOS	1/3 Zoll Sharp CCD model RJ2341BA0PB	1/3 Zoll Sony MIX 225	1/3 Zoll Sony CCD 810	1/3 Zoll Sony MIX 225
TV-System	PAL (NTSC auf Anfrage erhältlich)	PAL (NTSC auf Anfrage erhältlich)	PAL (NTSC auf Anfrage erhältlich)	PAL oder NTSC	PAL (NTSC auf Anfrage erhältlich)
IP69K die höchste Schutznorm für Bauteile an Fahrzeugen	•	•	•	•	•
Full-HD	•	/	•	/	•
wasserfeste Schraubverbindungen	•	•	•	•	•
rostfreier Edelstahl	•	•	•	•	/
Schutz gegen Wasser bei Hochdruckreinigern	•	•	•	•	•
Schutz gegen dauerndes Untertauchen	•	•	•	•	•
Schutz gegen Fremdkörper: absolut staubdicht	•	•	•	•	•
vibrationsfest/stoßfest	10G/80G	5G/80G	15G/100G	10G/100G	15G/100G
Scheibenwischer	/	/	/	/	/
integrierte Heizung für freie Sicht	•	•	•	•	•
automatische Gegenlicht-Kompensation	•	•	•	•	•
automatischer Helligkeits- u. Weißabgleich	•	•	•	•	•
Antibeslag-Lotusbeschichtung	•	•	•	•	•

RAV-S	RAV-K (FULL-HD)	RAV-K	RAV-MD2	RAV-T	KI-KAMERA
					
610.000 Pixel	2.080.000 Pixel	610.000 Pixel	610.000 Pixel	610.000 Pixel	2.080.000 Pixel
700 TVL	1080 TVL	700 TVL	700 TVL	700 TVL	1080 TVL
9-48V DC	9-32V DC	9-32V DC	9-32V DC	9-14V DC	9-32V DC
84°/107°/140°	75°/95°/100°	70°/85°/100°	150°(nah) 60°(fern)	78°/100°/120°	V1: 170° / V2: 140° / V3: 52°
1/3 Zoll CMOS PC1058K	1/3 Zoll Sony MIX 225	1/3 Zoll Sony CCD 810	1/3 Zoll Sony CCD 810	Sony CCD	1/3,2 Zoll Sony CMOS
PAL (NTSC auf Anfrage erhältlich)	PAL (NTSC auf Anfrage erhältlich)	PAL (NTSC auf Anfrage erhältlich)	PAL (NTSC auf Anfrage erhältlich)	NTSC	PAL (NTSC auf Anfrage erhältlich)
•	•	•	•	•	•
/	•	/	/	/	•
•	•	•	•	•	•
/	/	/	/	/	/
•	•	•	•	•	•
•	•	•	•	•	•
•	•	•	•	•	•
10G/100G	8G/80G	6G/80G	7G/80G	6G/80G	15G/100G
/	/	/	•	/	/
•	•	•	•	•	•
•	•	•	•	•	•
•	•	•	•	•	tageshelle Nachtsicht
•	•	•	•	•	•



PROFESSIONELLE KAMERAS

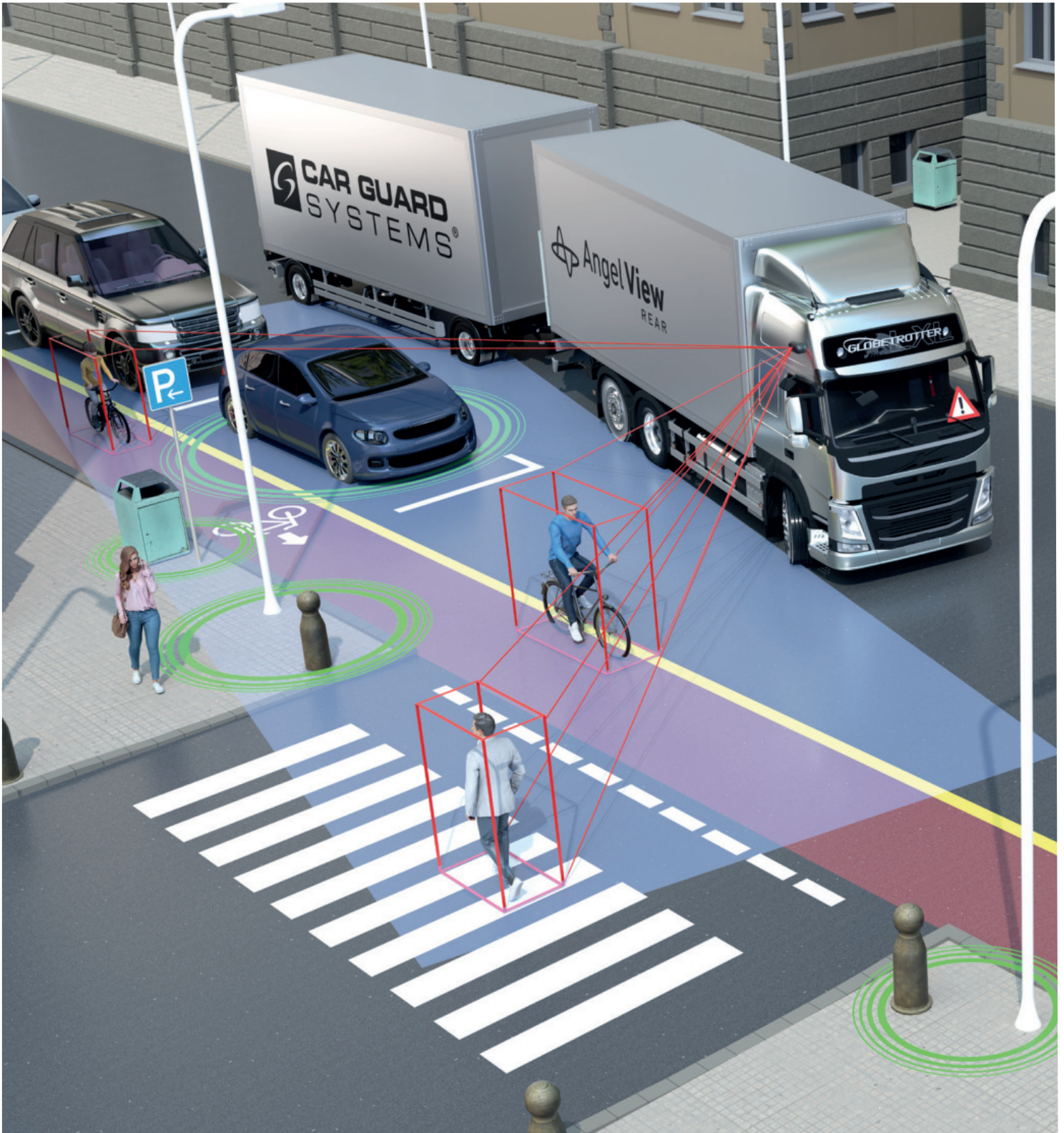

Turn Angel View® KI-Abbiegeassistenzsystem mit Personenerkennung

Sehen und automatische Warnung

Diese **Turn Angel View®** Kamera von Car Guard Systems kann in Echtzeit Personen erkennen, von einem anderen Hindernis, wie parkende Autos, Bäume oder Laternen unterscheiden und den Fahrer durch eine schneller werdende Tonfolge am Monitor zuverlässig warnen. Der Fahrer kann wählen, bis zu welcher Geschwindigkeit (0-40 km/h) in einem frei definierbaren Bereich gewarnt wird, damit unnötige Alarmierungen vermieden werden. Die externe **GPS-Antenne** sorgt für Sicherheit.

Einzigartig ist ein zusätzliches **Trägheitsnavigationssystem**, ein 3D-Messsystem mit mehreren Beschleunigungs- und Drehratensensoren, falls wetterbedingt oder durch Hochhäuser der GPS-Empfang kurzzeitig unzureichend sein sollte. Durch den Anschluss eines **Lenkeinschlagsensors** und/oder der **Blinker**, erfolgt die Warnung auf Wunsch auch nur beim Abbiegen, wenn z.B. Fahrradwege gekreuzt werden.

Diese **künstliche Intelligenz** läuft platzsparend auf der Kamera, ohne zusätzliche Hardware und sie ermöglicht eine **tageshelle**, kristallklare 1080p **Sicht auch bei Nacht** und schlechtem Wetter, wodurch die marktführende Erkennungsquote nahezu bei 100% liegt.

- Ohne dieses System können Menschen aufgrund toter Winkel nur zufällig oder zu spät erkannt werden.
- Die in der Größe frei definierbare Erkennungszone ist in der optischen Darstellungsart wählbar
- Erkannte Personen werden in einem farbigen Rahmen auf dem Bildschirm angezeigt (ein-ausschaltbar)
- Lautstärke, Alarmton und Alarmdauer ist frei wählbar
- Erkennungsbereich einstellbar zwischen 0,5 und 15m in Breite und Länge (160° horizontal und 40° vertikal)
- Detektierungsempfindlichkeit 3stufig einstellbar, Pause zwischen Alarmauslösungen ist frei wählbar
- Schnelle und einfache Konfiguration via Smartphone
- Gerätekonfiguration durch Export auf Speicherstick leicht auf die Kameras weiterer Fahrzeuge übertragbar
- Antivibrationszertifizierung: ISO 16750-3 (15 G)
- Betriebstemperatur zwischen -25 und + 75°C, Höchste Wasserdichtigkeit IP69K
- Beinhaltet auch alle Funktionen der Rear Angel View® KI-Kamera der Seiten 31
- Da der Monitor 3 Kameraeingänge hat, kann das System mit Front und Rückfahrkameras erweitert werden

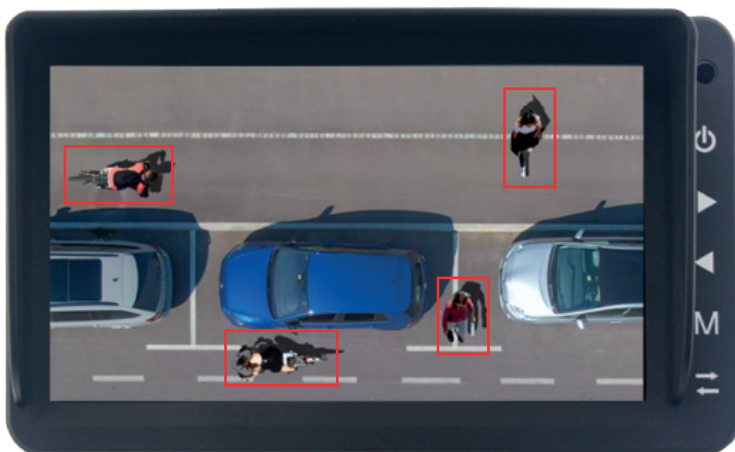

Produkt	Artikelnummer	EAN
RAV-KI Abbiegeassistenz-Kamera-Set mit Monitor RAV MO-7HD	RUKI1W31B01	4260456387308
RAV-KI Abbiegeassistenz-Kamera für AHD-Monitore	RUKI1W31	4260456387292
Lenkeinschlagsensor zur RAV-KI Abbiegeassistenz-Kamera	RUZUKI1W31-010	4260456387407



PROFESSIONELLE KAMERAS



Rear Angel View® KI-Kamera mit Personenerkennung

Sehen und automatische Warnung

Diese **Rear Angel View®** Kamera von Car Guard Systems kann in Echtzeit Personen erkennen, von einem anderen Hindernis unterscheiden und den Fahrer durch eine schneller werdende Tonfolge am Monitor zuverlässig warnen.

Der Maschinist kann wählen, ob er nur vor Kollision mit Personen, oder auch vor Fahrzeugen in einem frei definierbaren Bereich gewarnt wird, damit unnötige Alarmierungen vor anderen Objektklassen vermieden werden. Diese künstliche Intelligenz läuft platzsparend auf der Kamera, ohne zusätzliche Hardware und sie ermöglicht eine tageshelle, kristallklare 1080p Sicht auch bei Nacht, wodurch die Erkennungsquote nahezu bei 100% liegt.

Ohne dieses System können Menschen aufgrund toter Winkel nur zufällig oder zu spät erkannt werden.

- 3 frei definierbare Erkennungszonen (getrennt ein-ausschaltbar sowie in der Darstellung wählbar)
- Erkannte Personen werden in einem farbigen Rahmen auf dem Bildschirm angezeigt (ein-ausschaltbar)
- Lautstärke, Alarmton und Alarmdauer ist frei wählbar
- Erkennungsbereiche getrennt einstellbar zwischen 0,5 und 15m (140° horizontal und 40° vertikal)
- Detektierungsempfindlichkeit 3stufig einstellbar, Auslöser wie z.B. Rückfahrsignal oder Seitenlader anschließbar
- Schnelle und einfache Konfiguration via Smartphone, Pause zwischen Alarmauslösungen ist frei wählbar
- Gerätekonfiguration durch Export auf Speicherstick leicht auf die Kameras weiterer Fahrzeuge übertragbar
- Alarm-Ausgang z.B. zur Aktivierung einer robusten Metall-Außen-Warnleuchte/-sirene, Lautstärke regelbar
- Antivibrationszertifizierung: ISO 16750-3 (15 G), Bild kann gespiegelt und umgekehrt werden
- Betriebstemperatur zwischen -25 und + 75°C, Höchste Wasserdichtigkeit IP69K

Folgende Erkennungsbereiche sind anwendungsspezifisch einstellbar:

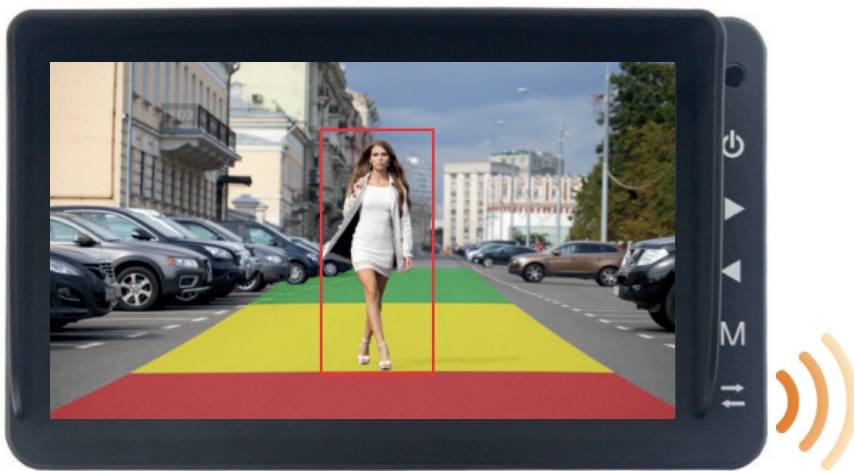

Produkt	Artikelnummer	EAN
RAV-KI Rückfahrkamera-Set mit Monitor RAV MO-7HD	RUKI1W32B02	4260456387322
RAV-KI Rückfahrkamera für AHD-Monitore	RUKI1W32	4260456387315
Außensirene/ -warnleuchte für 3 Warnzonen aus Metall	RUZUKI1W31-009	4260456387391



Radar Angel View® Kamera-Radar-Abstandwarnsystem

Sehen und automatische Warnung

Das **Radar Angel View®** Radarererkennungssystem mit Full-HD-Kamera wurde entwickelt, um Hindernisse aktiv zu erkennen und ermöglicht eine herausragende Leistung bei jedem Wetter.

Ohne dieses System können Hindernisse aufgrund toter Winkel nur zufällig oder zu spät erkannt werden. Die Radarsysteme erkennen feste und beweglich Hindernisse in einem frei definierbaren Bereich und zeigen Sie als kristallklares 1080p Bild auf dem Monitor an.

Der Maschinist wird durch eine schneller werdenden Tonfolge bei näher kommenden Objekten zuverlässig selbst auf widrigsten Baustellenverhältnissen mit Schlamm, Regen und Schnee gewarnt.

- 5 frei definierbare Radarzonen werden auf dem Bildschirm angezeigt
- Erkennungsbereich einstellbar zwischen 0,1 und 20m in der Länge und Breite (100° horizontal und 40° vertikal)
- Abstand zwischen 2 Sensoren zwischen 1 und 4m einstellbar
- Konfiguration via Smartphone oder PC
- Betriebstemperatur zwischen -30 und + 80°C
- Trigger-Eingang und Alarm-Ausgang z.B. zur Aktivierung einer Warnleuchte
- Verschiedene Halter für Befestigung von einem oder mehreren Radarsensoren
- Höchste Wasserdichtigkeit IP69K (Kamera und Radar) IP66 (Kontrolleinheit)
- Antivibrationszertifizierung: ISO 16750-3 (15 G)

Für Baumaschinen und Flurförderfahrzeuge ohne Straßenzulassung

- Damit außerhalb der Fahrzeugbreite keine unnötigen Alarme ausgelöst werden, sollte der Radarüberwachungsbereich im öffentlichen Verkehr nur auf die Fahrzeugbreite eingestellt werden
- Da der Monitor 3 Kameraeingänge hat, kann das System mit Front und Seitenkameras erweitert werden, auch einen Anschluss an serienmäßige OEM-Navigationssysteme ist möglich

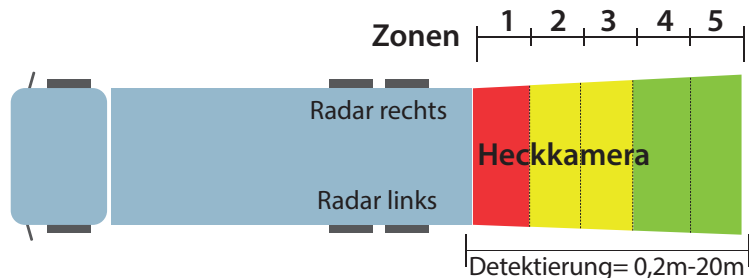

Für Baumaschinen und Flurförderfahrzeuge ohne Straßenzulassung

- Durch die Erweiterung mit zusätzlichen Radar- und Kameraeinheiten, kann die Rundumsicht und -objekterkennung bei allen Arten von Maschinen realisiert werden
- Eine Erweiterung von Kameras z.B. für die Sicht auf die Containerverriegelungsbolzen ist möglich

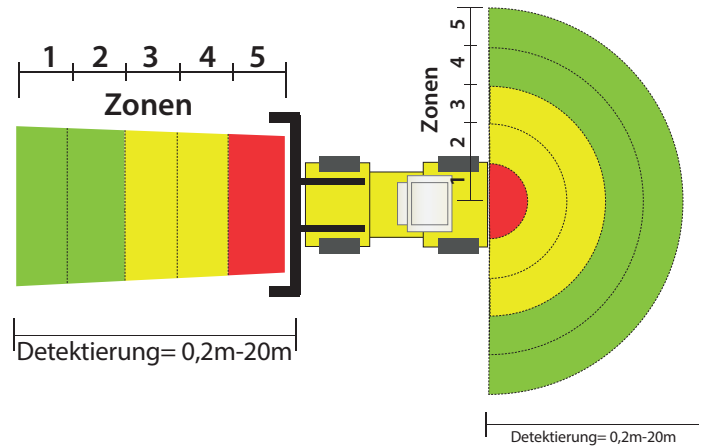
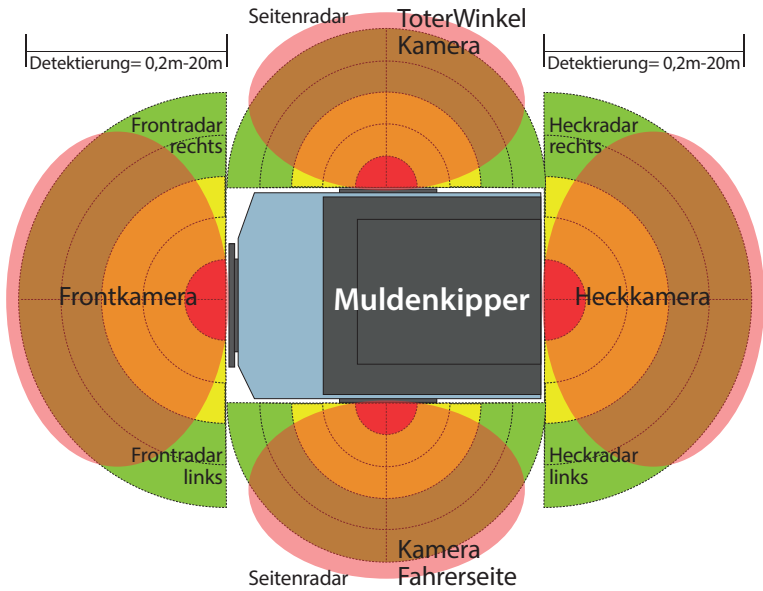

Produkt	Artikelnummer	EAN
RAV-R Radar-Abstandswarnsystem (1 Sensor + Lautsprecher)	RUR1W31	4260456387162
Zweiter Radarsensor RAV-R	RUR1W33	4260456387186
Halter für die abgewinkelte Montage	RUR1W32	4260456387179
Aufgeschaltete Sichtlösung:		
RAV-MO 7HD, 7 Zoll AHD-Monitor, (bis 1080p)	RUMO7173A	4260456384680
RAV-M Mini-Shutter-Rückfahrkamera,1080p	RUM16513PT	4260456384611
RAV-F Rückfahrkamera, 1080p	RUF16413PT	4260456384604



RAV-M (FULL-HD)



Produktmaße und Gewicht

- Länge: 77,9 mm, Breite: 71,3 mm, Höhe: 70 mm
- Gewicht: 360 g

Zertifikate

- IP69K, RoHS, CE, E-Mark, Salzdunsttest



Geräteinformation

- Mini-Shutter-Rückfahrkamera RAV-M
- Auflösung in Pixel: 2.080.000, TV-Linien (TVL): 1080TVL
- Betriebsspannung: 9-32V DC
- Objektiv-Erfassungsbereich vertikal/horizontal/diagonal: 58°/109°/130°
- Das pulverbeschichtete silberne Aluminium-Druckgussgehäuse wird zusätzlich durch eine korrosionsfreie Sonnenschutzblende, eine motorische Verschlussklappe und einen 2 mm dicken, verwindungssteifen Montagefuß aus Edelstahl geschützt
- Die raffinierte Konstruktion erlaubt jede beliebige Einbauposition
- Die seitliche Sonnenblendenverlängerung verhindert das Verbiegen der Verschlussklappe

Lieferumfang

- Farb-Rückfahrkamera (9-32V)
- 20 Meter Anschlusskabel mit 4 Pin CGS-Schraubverbinder
- Dichtungsgummiplatte für den Montagefuß
- Dichtungsring für die Kabeldurchführung
- Schraubensatz für die Befestigung am Fahrzeug (2x für Blech/ 2x für PVC/ 2x mit metrischen Gewinde)
- Inbusschlüssel
- Einbau- und Bedienungsanleitung

Artikelnummer: RUM16513PT

EAN: 4260456384611

RAV-M



Produktmaße und Gewicht

- Länge: 77,9 mm, Breite: 71,3 mm, Höhe: 70 mm
- Gewicht: 360 g

Zertifikate

- IP69K, RoHS, CE, E-Mark, Salzdunsttest



Geräteinformation

- Mini-Shutter-Rückfahrkamera RAV-M
- Auflösung in Pixel: 610.000, TV-Linien (TVL): 700TVL
- Betriebsspannung: 9-32V DC
- Objektiv-Erfassungsbereich vertikal/horizontal/diagonal: 70°/94°/118°
- Das pulverbeschichtete silberne Aluminium-Druckgussgehäuse wird zusätzlich durch eine korrosionsfreie Sonnenschutzblende, eine motorische Verschlussklappe und einen 2 mm dicken, verwindungssteifen Montagefuß aus Edelstahl geschützt
- Die raffinierte Konstruktion erlaubt jede beliebige Einbauposition
- Die seitliche Sonnenblendenverlängerung verhindert das Verbiegen der Verschlussklappe

Lieferumfang

- Farb-Rückfahrkamera (9-32V)
- 20 Meter Anschlusskabel mit 4 Pin CGS-Schraubverbinder
- Dichtungsgummiplatte für den Montagefuß
- Dichtungsring für die Kabeldurchführung
- Schraubensatz für die Befestigung am Fahrzeug (2x für Blech/ 2x für PVC/ 2x mit metrischen Gewinde)
- Inbusschlüssel, Adapter auf Cinch-Stecker
- Einbau- und Bedienungsanleitung

Artikelnummer: RUM22413PT

EAN: 4260456384154

RAV-F (FULL-HD)



Produktmaße und Gewicht

- Länge: 77,9 mm/ Breite: 71,3 mm/ Höhe: 70 mm
- Gewicht: 320 g

Zertifikate

- IP69K, RoHS, CE, E-Mark, Salzdunsttest



Geräteinformation

- Rückfahrkamera RAV-F
- Auflösung in Pixel: 2.080.000
- TV-Linien (TVL): 1080TVL
- Betriebsspannung: 9-32V DC
- Objektiv-Erfassungsbereich vertikal/horizontal/diagonal: 70°/95°/115°
- Das pulverbeschichtete silberne Aluminium-Druckgussgehäuse wird zusätzlich durch eine korrosionsfreie Sonnenschutzblende und einen 2 mm dicken, verwindungssteifen Edelstahl-Montagefuß geschützt
- Die raffinierte Konstruktion erlaubt jede beliebige Einbauposition: überkopf an der Decke, an der Wand oder auf dem Boden

Lieferumfang

- Farb-Rückfahrkamera (9-32V)
- 20 Meter Anschlusskabel mit 4 Pin CGS-Schraubverbinder
- Dichtungsgummiplatte für den Montagefuß
- Dichtungsring für die Kabeldurchführung
- Schraubensatz für die Befestigung am Fahrzeug (2x für Blech/ 2x für PVC/ 2x mit metrischen Gewinde)
- Inbusschlüssel
- Einbau- und Bedienungsanleitung

Artikelnummer: RUF16413PT

EAN: 4260456384604

RAV-F



Produktmaße und Gewicht

- Länge: 77,9 mm/ Breite: 71,3 mm/ Höhe: 70 mm
- Gewicht: 320 g

Zertifikate

- IP69K, RoHS, CE, E-Mark, Salzdunsttest



Geräteinformation

- Rückfahrkamera RAV-F
- Auflösung in Pixel: 610.000
- TV-Linien (TVL): 700TVL
- Betriebsspannung: 9-32V DC
- Objektiv-Erfassungsbereich vertikal/horizontal/diagonal: 85°/100°/125°
- Pulverbeschichtetes, silbernes Aluminium-Druckgussgehäuse mit korrosionsfreier Edelstahl-Sonnenschutzblende und 2 mm dicken, verwindungssteifen Edelstahl-Montagefuß

Lieferumfang

- Farb-Rückfahrkamera (9-32V)
- 20 Meter Anschlusskabel mit 4 Pin CGS-Schraubverbinder
- Adapter auf Cinch-Stecker
- Dichtungsgummiplatte für den Montagefuß
- Dichtungsring für die Kabeldurchführung
- Schraubensatz für die Befestigung am Fahrzeug (2x für Blech/ 2x für PVC/ 2x mit metrischen Gewinde)
- Inbusschlüssel
- Einbau- und Bedienungsanleitung

PAL: Artikelnummer: RUF43413PT

EAN: 4260456384161

NTSC: Artikelnummer: RUF43413NT

EAN: 4260456386622



RAV-S (FULL-HD)



Produktmaße und Gewicht

- Länge: 137 mm, Breite: 108 mm, Höhe: 42 mm
- Gewicht: 556 g

Zertifikate

- IP69K, RoHS, CE, E-Mark, Salzdunsttest



Geräteinformation

- Flutlichtstrahler-Arbeitskamera RAV-S
- Auflösung in Pixel: 2.080.000
- TV-Linien (TVL): 1080TVL
- Betriebsspannung: 9-32V/Spannung Spotlight: 9-48V DC
- Objektiv-Erfassungsbereich (v/h/d): 90°/110°/155°
- pulverbeschichtetes, schwarzes Aluminium-Druckgussgehäuse mit 2 mm dicken, verwindungssteifen Montagefuß aus Edelstahl

Lieferumfang

- Farb- Rückfahrkamera 9-14V (die Spannungsversorgung 9-32V erfolgt über den Monitor)
- 20 Meter Anschlusskabel mit 4 Pin CGS-Schraubverbinder
- Edelstahl-Montagefuß und M8x25 Schraube für die Befestigung
- Einbau- und Bedienungsanleitung

Optionales Zubehör

- Kamera-Magnetfuß mit 80 kg Zugkraft zur sicheren, mobilen Montage (Art.Nr.: RUMF, EAN: 4260456384987)

Artikelnummer: RUS16333PT

EAN: 4260456384635

Zweiter Strahler ohne Kamera:

Artikelnummer: RUZUS133

RAV-S



Produktmaße und Gewicht

- Länge: 137 mm, Breite: 108 mm, Höhe: 42 mm
- Gewicht: 556 g

Zertifikate

- IP69K, RoHS, CE, E-Mark, Salzdunsttest



Geräteinformation

- Flutlichtstrahler-Arbeitskamera RAV-S
- Auflösung in Pixel: 610.000
- TV-Linien (TVL): 700TVL
- Betriebsspannung: 9-40V DC/Spannung Spotlight: 9-48V DC
- Objektiv-Erfassungsbereich (v/h/d): 84°/107°/140°
- pulverbeschichtetes, schwarzes Aluminium-Druckgussgehäuse mit 2 mm dicken, verwindungssteifen Montagefuß aus Edelstahl

Lieferumfang

- Farb-Rückfahrkamera 9-14V
- Spannungswandler 9-40V
- 20 Meter Anschlusskabel mit 4 Pin CGS-Schraubverbinder
- Adapter auf Cinch-Stecker
- Edelstahl-Montagefuß und M8x25 Schraube für die Befestigung
- Einbau- und Bedienungsanleitung

Optionales Zubehör

- Kamera-Magnetfuß mit 80 kg Zugkraft zur sicheren, mobilen Montage (Art.Nr.: RUMF, EAN: 4260456384987)

Artikelnummer: RUS13333PT

EAN: 4260456384628

Zweiter Strahler ohne Kamera:

Artikelnummer: RUZUS133

RAV-K (FULL-HD)**Produktmaße und Gewicht**

- mit Rohrhalterung (mm): H: 115/ B: 72/ T: 50
- ohne Rohrhalterung (mm): H: 73/ B: 72/ T: 50
- Gewicht mit Rohrhalterung: 330g
- Gewicht ohne Rohrhalterung: 235g

**Zertifikate**

- IP69K, RoHS, CE, E-Mark, Salzdunsttest

Geräteinformation

- RAV-K Seiten-, Front-, Rückfahrkamera
- Auflösung in Pixel: 2.080.000/ TV-Linien (TVL): 1080TVL
- Betriebsspannung: 9-32V DC
- Rostfreie Rohrhalterung ermöglicht vielfache Montagemöglichkeiten (für 20-30mm Rohre)
- Sowohl mit als auch ohne Rohrhalterung montierbar

Lieferumfang

- Farb-Rückfahrkamera (9-32V)
- 20 Meter Anschlusskabel mit 4 Pin CGS-Schraubverbinder
- Dichtungsring für die Kabeldurchführung
- Rohr-Klemmhalterung
- 2 Reduzierschalen für Montage an dünneren Rohren
- 2 Gummistreifen für Montage an dünneren Rohren
- 3 Inbusschrauben
- Einbau- und Bedienungsanleitung

Artikelnummer: RUK16433PT

EAN: 4260456385069

RAV-K**Produktmaße und Gewicht**

- mit Rohrhalterung (mm): H: 115/ B: 72/ T: 50
- ohne Rohrhalterung (mm): H: 73/ B: 72/ T: 50
- Gewicht mit Rohrhalterung: 330g
- Gewicht ohne Rohrhalterung: 235g

**Zertifikate**

- IP69K, RoHS, CE, E-Mark, Salzdunsttest

Geräteinformation

- RAV-K Seiten-, Front-, Rückfahrkamera
- Auflösung in Pixel: 610.000/ TV-Linien (TVL): 700TVL
- Betriebsspannung: 9-32V DC
- Rostfreie Rohrhalterung ermöglicht vielfache Montagemöglichkeiten (für 20-30mm Rohre)
- Sowohl mit als auch ohne Rohrhalterung montierbar

Lieferumfang

- Farb-Rückfahrkamera (9-32V)
- 20 Meter Anschlusskabel mit 4 Pin CGS-Schraubverbinder
- Adapter auf Cinch-Stecker
- Dichtungsring für die Kabeldurchführung
- Rohr-Klemmhalterung
- 2 Reduzierschalen für Montage an dünneren Rohren
- 2 Gummistreifen für Montage an dünneren Rohren
- 3 Inbusschrauben
- Einbau- und Bedienungsanleitung

Artikelnummer: RUK13433PT

EAN: 4260456385052



RAV-MD2



Produktmaße und Gewicht

- Länge: 126 mm, Breite: 85 mm, Höhe: 88 mm
- Gewicht: 635 g

Zertifikate

- IP69K, RoHS, CE, E-Mark, Salzdunsttest



Geräteinformation

- RAV-MD2 Shutter-Doppel-Rückfahrkamera
- Auflösung in Pixel: 610.000, TV-Linien (TVL): 700TVL
- automatische Scheibenwischer- Reinigung der beiden Kameralinsen beim Ein- u. Ausschalten der Kamera
- Betriebsspannung: 9-32V DC
- 150° Sichtwinkel für den Nahbereich und 60° für den Fernbereich
- beim Einlegen des Rückfahrganges wird die Nahbereichskamera aktiviert
- Über den Kamerataster auf der Frontseite Ihres Monitors kann während der Fahrt auf die zweite Kamera umgeschaltet werden, damit Sie einen Ersatz für den fehlenden Innenspiegel haben und während der Fahrt volle Rücksicht sicherstellen
- Pulverbeschichtete Aluminium-Druckgussgehäuse, -füße und -sonnenschutzblenden, Korrosionsschutz

Lieferumfang

- Farb-Rückfahrkamera (9-32V)
- 20 Meter Anschlusskabel
- Y-Kamera-Adapter
- Dichtungsring für die Kabeldurchführung

Artikelnummer: RUMD223323P

EAN: 4260456385137

RAV-T



Produktmaße und Gewicht

- Länge: 340mm, Breite: 50mm, Höhe: 120 mm
- Gewicht: 225g

Zertifikate

- IP69K, RoHS, CE, E-Mark, Salzdunsttest



Geräteinformation

- Transporter- Rückfahrkamera RAV-T für MB Sprinter bis 2018
- Auflösung in Pixel: 610.000
- TV-Linien (TVL): 700TVL
- Betriebsspannung: 9-14V DC
- Objektiv-Erfassungsbereich vertikal/horizontal/diagonal: 78°/100°/120°
- Zur Beobachtung des rückwärtigen Verkehrs
- Bildformat: NTSC
- Mit eingebautem Bremslicht
- Sensor: Sony CCD

Lieferumfang

- Farb-Rückfahrkamera (9-14V)
- 10 Meter Anschlusskabel mit 4 Pin CGS-Schraubverbinder
- Adapter auf Cinch-Stecker
- Dichtungsgummiplatte für den Montagefuß
- passender Fahrzeugadapter
- Einbau- und Bedienungsanleitung

Artikelnummer: RUT13431NSP18

EAN: 4260456386264



Transporter- Rückfahrkamera RAV-T



Produktmaße und Gewicht

- Länge: 205mm, Breite: 130mm, Höhe: 75 mm
- Gewicht: 284g

Zertifikate

- IP69K, RoHS, CE, E-Mark, Salzdunsttest



Geräteinformation

- Transporter- Rückfahrkamera RAV-T für alle Fahrzeuge
- Auflösung in Pixel: 610.000
- TV-Linien (TVL): 700TVL
- Betriebsspannung: 9-14V DC
- Objektiv-Erfassungsbereich vertikal/horizontal/diagonal: 78°/100°/120°
- Zur Beobachtung des rückwärtigen Verkehrs
- Bildformat: PAL
- Sensor: Sony CCD

Lieferumfang

- Farb-Rückfahrkamera (9-14V)
- 10 Meter Anschlusskabel mit 4 Pin CGS-Schraubverbinder
- Adapter auf Cinch-Stecker
- Dichtungsgummiplatte für den Montagefuß
- Einbau- und Bedienungsanleitung

Artikelnummer: RUT23421PU

EAN: 4260456386110



MONITORE

Die äußerst robusten und hochwertigen Monitore der Marke Angle View™ von Car Guard Systems ermöglichen in Verbindung mit den Angle View™-Rückfahrkameras die Ausstattung Ihres Fahrzeugs mit einem vollwertigen Premium-Rückfahrvideosystem.

3 bis 4 Kameraeingänge stellen sicher, dass Sie jederzeit alles im Blick haben und die Sicherheit gewährleistet ist. Über die 3 bis 4 Triggereingänge können die Kameras über verschiedene Auslöser eingeschaltet werden, wobei die Rückfahransicht immer Priorität erhält. Einige der Monitore können dank eingebautem Lautsprecher die Geräusche im Umfeld der Kamera im Führerhaus wiedergeben und Vollbilder von 3 bis 4 Kameras anzeigen. Als nützliches Zubehör bieten wir zusätzlich auch unsere Trailerkabel zum Betrieb von bis zu 4 Kameras an Anhängern oder Trailern an.

Folgende Symbole helfen Ihnen bei einer noch besseren Übersichtlichkeit unserer Produkte und deren Funktionen:



Kameraeingänge



Spiegel-/Normalbild



Audio

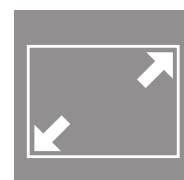

Größe (Zoll)



Leitlinien



	RAV-MO-7HD	RAV-MO-7WHD	RAV-MO-7QFHD	RAV-MO-7
Auflösung in Pixel	1024 x 600 Pixel	1024 x 600 Pixel	1920 x 1080 Pixel	800 x 480 Pixel
Kameraeingänge	3	3	4	2
Betriebsspannung	9–32V DC	9–32V DC	9–32V DC	9–32V DC
kamerakompatibel	bis Full-HD	bis Full-HD	bis Full-HD	analog
Split	/	/	bis 4fach	/
Kamerabild	spiegelbar	spiegelbar	spiegelbar & drehbar	spiegelbar
Videoformate	PAL/NTSC, automatische Erkennung	PAL/NTSC, automatische Erkennung	PAL/NTSC, automatische Erkennung	PAL/NTSC, automatische Erkennung
Integrierter Lautsprecher	●	/	●	●
Sonnenblende	abnehmbar	abnehmbar	abnehmbar	fest
Leitlinien	●	●	●	/
Monitorgehäuse	gummiert	wasserdicht (IP68)/ Metall	gummiert	gummiert
Monitorfuß	Metallfuß mit Kugelgelenken am oberen und unteren Ende	Metallfuß mit Kugelgelenken am oberen und unteren Ende	Metallfuß mit Kugelgelenken am oberen und unteren Ende	Befestigungsfuß aus pulverbeschichtetem Stahlblech
ACC-Time	Aus, 1 – 15 s	Aus, 1 – 15 s	Aus, 1 – 15 s	/
Bildwinkel horizontal	links: 70° rechts: 70°	links: 60° rechts: 60°	links: 85° rechts: 85°	links: 60° rechts: 60°
Bildwinkel vertikal	oben: 50°, unten: 70°	oben: 40°, unten: 60°	oben: 85°, unten: 85°	oben: 40°, unten: 60°
Maximale Leistungsaufnahme	5W	5W	5.5W	5W



RAV-MO 7HD



Produktmaße und Gewicht

- Maße mit Sonnenblende: H: 195mm/ B: 114mm/ T: 55mm
- Gewicht: 450g

Zertifikate

- RoHS, CE, E-Mark



Geräteinformation

- 7"-AHD-LCD-Monitor mit 3 Kameraeingängen
- Für alle analogen und digitalen PAL- und NTSC-Kameras, auch Full-HD-Kameras, 3 HD-Eingänge (720P 25/30Hz, 720P 50/60Hz, 1080P 25/30Hz)
- Auflösung: 1024 x 600 Pixel
- Integrierter Lautsprecher – Audiosignale von einer Rückfahrkamera können über Lautsprecher wiedergegeben werden
- Betriebsspannung 9–32 V DC
- gummiertes, haptisch sehr angenehmes Monitorgehäuse
- Sonnenblende abnehmbar

Lieferumfang

- 1 x Monitor
- 1 x Anschlusskabelbaum
- 1 x Fernbedienung
- 1 x Vollmetall-Monitorfuß mit 2 Kugelgelenken
- 4 x Blechschrauben
- 1 x Einbau- und Bedienungsanleitung

Zubehör

- Scheiben-Saugnapfhalterung
- fahrzeugspezifische Armaturen Bretthalterung



Artikelnummer: RUMO7173A

EAN: 4260456384680

RAV-MO 7WHD



Produktmaße und Gewicht

- Maße mit Sonnenblende: H: 192mm/ B: 152mm/ T: 68mm
- Gewicht: 800g

Zertifikate

- RoHS, CE, E-Mark, IP68



Geräteinformation

- 7"-AHD-LCD-Monitor mit 3 Kameraeingängen
- Wasserdicht nach IP68
- Für alle analogen und digitalen PAL- und NTSC-Kameras, auch Full-HD-Kameras, 3 HD-Eingänge (720P 25/30Hz, 720P 50/60Hz, 1080P 25/30Hz)
- Auflösung: 1024 x 600 Pixel
- Betriebsspannung 9–32 V DC
- Sonnenblende abnehmbar

Lieferumfang

- 1 x wasserdichter Monitor
- 1 x Anschlusskabelbaum
- 1 x Fernbedienung
- 1 x Vollmetall-Monitorfuß mit 2 Kugelgelenken
- 4 x Blechschrauben
- 1 x Einbau- und Bedienungsanleitung

Zubehör

- Scheiben-Saugnapfhalterung
- fahrzeugspezifische Armaturen Bretthalterung



Artikelnummer: RUMO717W3A

EAN: 4260456385076

RAV-MO 7QFHD



Produktmaße und Gewicht

- Maße mit Sonnenblende: H: 195mm/ B: 114mm/ T: 55mm
- Gewicht: 680g

Zertifikate

- RoHS, CE, E-Mark



Geräteinformation

- 7"-Full-HD-LCD-Monitor mit 4 Kameraeingängen
- Für alle analogen und digitalen PAL- und NTSC-Kameras, auch Full-HD-Kameras, 4 Full-HD-Eingänge (720P 25/30Hz, 720P 50/60Hz, 1080P 25/30Hz)
- Auflösung: 1920 x 1080 - entspricht 2.080.000 Pixel
- Betriebsspannung 9–32 V DC
- SPLITFUNKTION
- gummiertes, haptisch sehr angenehmes Monitorgehäuse

Lieferumfang

- 1 x Monitor, Anschlusskabelbaum
- 1 x Fernbedienung, 4x Blechschrauben
- 1 x Vollmetall-Monitorfuß mit 2 Kugelgelenken
- 1 x Einbau- und Bedienungsanleitung

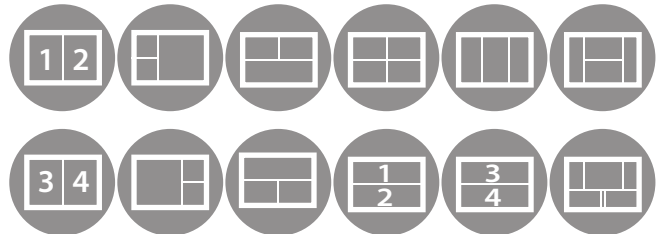

Artikelnummer: RUMO7174A4
EAN: 4260456385083

RAV-MO-7



Produktmaße und Gewicht

- Maße 170x115x38mm (mit Sonnenblende)
- Gewicht: 295g

Zertifikate

- RoHS, CE, E-Mark



Geräteinformation

- 7"-LCD-Monitor mit 2 Kameraeingängen
- Für alle analogen PAL- und NTSC-Kameras
- Auflösung: 384.000 Pixel
- Integrierter Lautsprecher: Audiosignale von einer Rückfahrkamera können über Lautsprecher wiedergegeben werden
- Betriebsspannung 9–32 V DC
- Sonnenblende fest

Lieferumfang

- 1 x Monitor
- 1 x Anschlusskabelbaum
- 1 x Fernbedienung
- 1 x Monitorfuss aus pulverbeschichtetem Stahlblech
- 1 x Einbau- und Bedienungsanleitung

Zubehör

- Scheiben-Saugnapfhalterung
- fahrzeugspezifische Armaturenbretthalterung

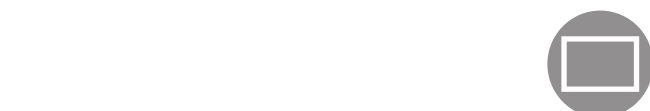

Artikelnummer: RUMO7232A
EAN: 4260456386271

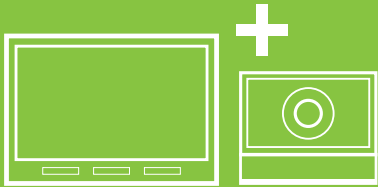

Fördergelder

BUNDLES

Diese äußerst robusten und hochwertigen Angel View™- Monitore bilden im Set mit der Rückfahrkamera und hervorragender AHD- und Full-HD-Bildqualität ein vollwertiges Premium-Rückfahrvideosystem.

Car Guard Systems bietet verschiedene Kombinationen aus Monitoren und Kameras an. In der folgenden Übersicht finden Sie die passende Kamera für Ihr Fahrzeug, in Kombination mit hochauflösenden Monitoren.

Für weitere individuelle Lösungen oder Fragen zu der Kombinierbarkeit unserer Produkte kontaktieren Sie uns gerne telefonisch unter **0231 880840-0** oder informieren sich auf unserer Website: **www.carguard.de**.

Die nachfolgende Kamera RAV-F 420 TVL ist nur innerhalb des Bundles RUMO7232AB15 verkäuflich:

RAV-F 420 TVL

Geräteinformation:

- Konstruiert entsprechend der Schutzklasse IP67, eine hohe Schutznorm für Bauteile an Fahrzeugen
- Pulverbeschichtete Aluminium-Druckgussgehäuse, -füße und -sonnenschutzblenden, welche vor Korrosion gut geschützt sind
- 20m Kabelverbindung
- Sharp-CCD-Elektronik
- Auflösung: 300.000 Pixel mit 420 TV-Linien
- Bildsensor: Farb-CMOS
- Bildsensorgroße: 1/4 Zoll
- 18 Infrarot- LEDs garantieren auch bei Dunkelheit ein gutes Bild, Nachtsicht bis zu 12 m
- Lichtempfindlichkeit 0 Lux
- Automatische Gegenlicht- Kompensation
- das Kamerabild ist spiegelbar
- Heizung gegen Kondenswasser, Antibeschlag-Lotusbeschichtung
- Brennweite: 2,8mm, F 2.0
- Leistungsaufnahme: < 2,5 W
- 120° diagonaler Sichtwinkel
- Rauschabstand: > 48 dB bei automatischer Verstärkungsregelung
- Video-Signal-Ausgang: 1 Vp-p, 75 Ohm
- Stromversorgung: 9-32V DC
- Stromverbrauch: < 100mA



	RAV-MO-7WHD	RAV-MO-7HD	RAV-MO-7
RAV-M (FULL-HD) 	Art.-Nr.: RUMO717W3AB07 EAN: 4260456386448	Art.-Nr.: RUMO7173AB07 EAN: 4260456386509	
RAV-F (FULL-HD) 	Art.-Nr.: RUMO717W3AB05 EAN: 4260456386424	Art.-Nr.: RUMO7173AB05 EAN: 4260456386417	
RAV-S (FULL-HD) 	Art.-Nr.: RUMO717W3AB08 EAN: 4260456386530	Art.-Nr.: RUMO7173AB08 EAN: 4260456386523	
RAV-K (FULL-HD) 	Art.-Nr.: RUMO717W3AB09 EAN: 4260456386554	Art.-Nr.: RUMO7173AB09 EAN: 4260456386561	
RAV-F 420 TVL 			Art.-Nr.: RUMO7232AB15 EAN: 4260456387148



Fördergelder

KAMERA-FUNKSYSTEME

CARGUARD REAR ANGEL VIEW™ RAV-FMS 7QHD, 7 Zoll Funk-AHD-Monitor, 1024x600 Pixel + kabellose RAV-F Funk-Rückfahrkamera 1080p, 115°, 4 Funk-Kamera-Eingänge, Split-Funktion, 9-32V, Leitlinien

Produktmaße und Gewicht Monitor

- Maße mit Sonnenblende: H: 195mm/ B: 126mm/ T: 55mm
- Gewicht: 540g

Produktmaße und Gewicht Kamera

- Maße: H: 74mm/ B: 45mm/ T: 56mm
- Gewicht: 350g

• Zertifikate

- RoHS, CE, E-Mark



Geräteinformation

- Das Funk-Übertragungssystem mit digitaler Kamera und 7 Zoll Funk-AHD-Monitor kann in allen LKW, Kranen, Reisebussen, Bussen, Baumaschinen und anderen Fahrzeugen eingesetzt werden. Nach einmaliger Kopplung wird das Signal automatisch gefunden. Dank des Einsatzes der fortschrittlichsten Technologie gehören Funksignal-Störungen der Vergangenheit an.
- **Die Antennen von Kamera und Monitor können mittels einem 4,5m langen Verlängerungskabel an beliebiger Stelle montiert werden, damit die Funkreichweite unübertroffen wird.**

- Das Bild wird nach digitaler Verriegelung automatisch übertragen und ist frei von Bildrauschen, selbst auf großen Reichweiten. Zur leichteren Orientierung können Leitlinien je angeschlossene Kamera einzeln zugeschaltet werden. Der robuste Monitor mit hervorragender Bildqualität ist in einem großen Temperaturbereich und hoher Luftfeuchtigkeit einsatzbereit. Die Übertragungsqualität ist ebenso stabil und zuverlässig wie mit einem kabelgebundenen System - bis zu einer Reichweite von 100m.
- Split-Funktion (Einzelbild-/4-fach-Bild-Anzeige)
- Leitlinien (je angeschlossene Kamera einzeln zuschaltbar)
- Funkreichweite bis zu 100m
- Einstelloption für Kontrast/Sättigung/Helligkeit
- Kameras sind spiegel- bzw. drehbar für den Front-/Heckeinsatz oder links-/rechtsseitige Montage
- Erschütterungs-Level der Kamera: 10G
- Verzögerungszeit: 120mS
- Sichtwinkel: Horizontal: L+R (85°) - Vertikal: H+R (85°)
- Frequenzbereich: 2400 - 2483,5 MHz
- Übertragungsbandbreite: 8MHz BER<1E-3
- Stromverbrauch Monitor: <3W

Lieferumfang

- 1 x RAV-FMS 7QHD Monitor, Sonnenblende, 2 x DC-Kabel für Span-

nungsversorgung, 1 x Vollmetall-Monitorfuß mit 2 Kugelgelenken, 4 x Blebschrauben, 2x externe Antennen mit Standfuß mit 3M-Klebeband und 4,5m Verlängerungskabel

- 1 x Funk-Rückfahrkamera (9-32V), 1 x Dichtungsgummiplatte für den Montagefuß, 1 x Dichtungsring für die Kabeldurchführung, 1 x passender Inbusschlüssel zur Justierung der Kamera
- 1 x Einbau- und Bedienungsanleitung

Optionales Zubehör

- Kamera-Magnetfuß mit 80 kg Zugkraft zur sicheren, mobilen Montage (Art.Nr.: RUMF, EAN: 4260456384987)

Artikelnummer: RUMS7174AK4R

EAN: 4260456385564

Funk-Rückfahrkamera RAV-F



Geräteinformation

- Wenn Sie mehrere Trailer oder Anhänger besitzen und unseren 7 Zoll Funk-AHD-Monitor RAV-FMS 7QHD verwenden, können Sie diesen mit bis zu 4 unserer kabellosen Funk-Full-HD-Rückfahrkameras **mit nur einem Tastendruck anlernen**
- Auflösung in Pixel: 2.080.000 / TV-Linien (TVL): 1080TVL
- Betriebsspannung: 9-32V DC
- konstruiert entsprechend der Schutzklasse IP69K, die höchste Schutznorm für Bauteile an Fahrzeugen

Artikelnummer: RUF16413PK

EAN: 4260456385557

RAV-BF (Set)



Produktmaße und Gewicht

- Maße: 110mm x 86mm x 32mm
- Gewicht: 177g

Dieses Funk-Übertragungssystem ist mit allen am Markt erhältlichen Kameras und Monitoren kompatibel. Es kann für eine analoge Kamera bis 700 TVL in allen LKW, Trailern, Kranen, Baumaschinen und anderen Fahrzeugen eingesetzt werden.

Mit nur einem Tastendruck können weitere Kameras von beispielsweise Wechseltrailern mit dem angeschlossenen Monitor gekoppelt werden.

Dank des Einsatzes von fortschrittlichsten Technologien gehören Funksignal-Störungen der Vergangenheit an.

Geräteinformation

- Es können bis zu 24 Trailer/Anhänger durch einen Tastendruck auf der Funkbox mit dem Zugfahrzeug verbunden werden
- Das Bild wird nach digitaler Verriegelung automatisch übertragen und ist frei von Bildrauschen selbst über große Reichweiten. Mit einem Frequenzbereich von 2400-2483,5 MHz ist das Set für PAL (25f/s) und NTSC (30f/s) -Monitor-Systeme geeignet
- Plug&Play
- Geeignet für alle Arten von Fahrzeugen
- Funkreichweite bis zu 100m
- Keine Verlängerungskabel notwendig
- Voreingestellte, selbstsynchronisierende Funkmodule
- Konfigurationsfreie Installation
- Übertragungsrate: 12Mbps
- Sendeleistung: 18dBm

Lieferumfang

- 1x Funk-Kamerabildempfänger
- 1x Funk-Kamerabildsender

Artikelnummer: RUBF23W1

EAN: 4260456384710

RAF-BF (Erweiterung)

Ein Funkmodul zur Aufrüstung des RAV-BF Sets. Für die Übertragung der Bilder eines weiteren Anhängers. Es können bis zu 24 Trailer/Anhänger durch einen Tastendruck auf der Funkbox mit dem Zugfahrzeug verbunden werden.

Lieferumfang

- 1x Funk-Kamerabildsender

Artikelnummer: RUBF23W1E

EAN: 4260456384727



ADAPTER

Car Guard Systems bietet eine Vielzahl von Adaptern für serienmäßige Fahrzeugmonitore und Produkte von anderen Marken und Herstellern.

Wir arbeiten stetig an neuen Adaptern für alle Fahrzeugmodelle. Unser umfangreiches Adapter-Sortiment lässt so gut wie keine Wünsche offen. Sollten Sie jedoch Interesse an individuellen Lösungen haben, kontaktieren Sie uns gerne!

Kontaktieren Sie uns gerne telefonisch unter **0231 880840-0** oder informieren sich auf unserer Website: **www.carguard.de**.

Fördergelder

BAG-Förderprogramm De-minimis

Förderfähig als fahrzeugbezogene Maßnahme, zur Effizienzsteigerung und Abbiegeassistenzsystem

- 2.000 € pro Lkw ab 7,5 To. zGM
- max. 33.000 € pro Unternehmen

CASE



MONITOR: AFS PRO700 sowie IntelliView IV
für alle CGS-Kameras

Art.Nr.: RUAD-046-CAS
EAN: 4260456386950

CASE / CNH



MONITOR: AFS 200, 300 sowie IntelliView II+III
für alle CGS-Kameras

Art.Nr.: RUAD-025
EAN: 4260456385335

CASE



MONITOR: FM-X und XCN-2050
für alle CGS-Kameras

Art.Nr.: RUAD-042-CNH
EAN: 4260456386738

CLAAS



MONITOR: S10
für alle CGS-Kameras

Art.Nr.: RUAD-040
EAN: 4260456386745

DAF



MONITOR: TNR
ohne Kameravorbereitung
für alle CGS-Kameras
Fzg.-Typ: XF, CF

Art.Nr.: RUAD-012-D
EAN: 4260456385281

FENDT



MONITOR: Vario
für alle CGS-Kameras

Art.Nr.: RUAD-036
EAN: 4260456386752

ISOBUS



MONITOR: CCIsoibus CCI 50, 100 u. 200
von Krone, Grimme, Rauch, Lemken,
Kuhn, Amazone, Bergmann, Pottinger,
Tulif, Fliegl, Bednar, Zunhammer usw.
für alle CGS-Kameras

Art.Nr.: RUAD-049
EAN: 4260456386769

IVECO



MONITOR: Hi-Connect
mit Kameravorbereitung
für alle CGS-Kameras
Fzg.-Typ: Daily ab 2019

Art.Nr.: RUAD-039
EAN: 4260456386776

IVECO



MONITOR: Hi-Connect
ohne Kameravorbereitung
für alle CGS-Kameras
Fzg.-Typ: Stralis S-Way

Art.Nr.: RUAD-038
EAN: 4260456386783



ADAPTER

IVECO



MONITOR: IVE-Connect
mit Kameravorbereitung SW2910
für alle CGS-Kameras
Fzg.-Typ: Stralis Hi-Way, Hi-Road, Hi-Street

Art.Nr.: RUAD-028-IVE
EAN: 4260456386073

JOHN DEERE



MONITOR: Command Center 4600 (Touch), 4200 und 4100
mit Kameravorbereitung
für alle CGS-Kameras (1 Stk.)
Fzg.-Typ: 9R/9RT/9RX/8R/8RT/7R/6RF4365/
/Feldsp. Serie4/S700/S430 und viele mehr

Art.Nr.: RUAD-044
EAN: 4260456386790

JOHN DEERE



MONITOR: Command Center 4600 (Touch), 4200 und 4100
für alle CGS-Kameras (1 Stk.)
Fzg.-Typ: 9R/9RT/9RX/8R/8RT/7R/6RF4365/
Feldsp. Serie4/S700/S430/S440/SeedStar/C850 und viele mehr

Art.Nr.: RUAD-037-1
EAN: 4260456386806

JOHN DEERE



MONITOR: Command Center 4600 (Touch), 4200 und 4100
für alle CGS-Kameras (2 Stk.)
Fzg.-Typ: 9R/9RT/9RX/8R/8RT/7R/
6RF4365/Feldsp. Serie4/S700/S430/
S440/SeedStar/C850 und viele mehr

Art.Nr.: RUAD-037-2
EAN: 4260456386813

JOHN DEERE



MONITOR: GreenStar 3 (GS3) 2630
für alle CGS-Kameras (3Stk.)

Art.Nr.: RUAD-045
EAN: 4260456386837

KRONE



MONITOR: CCI-200
für alle CGS-Kameras

Art.Nr.: RUAD-043
EAN: 4260456386844

MAN



MONITOR: MMT.3
7" advanced und 12,3" professional
ohne Kameravorbereitung
für CGS-Kameras ohne Shutter
Fzg.-Typ: TGL, TGM, TGS, TGX ab 2020

Art.Nr.: RUAD-007-3
EAN: 4260456386059

MAN



MONITOR: MMT.3
7" advanced und 12,3" professional
ohne Kameravorbereitung
für CGS-Kameras mit Shutter
Fzg.-Typ: TGL, TGM, TGS, TGX ab 2020

Art.Nr.: RUAD-007-3S
EAN: 4260456386066

MAN



MONITOR: MMT.3
7" advanced und 12,3" professional
mit Kameravorbereitungen 351MA,
351MC, 351ME oder 351MF
für CGS-Kameras ohne Shutter
Fzg.-Typ: TGL, TGM, TGS, TGX ab 2020

Art.Nr.: RUAD-006-3
EAN: 4260456385243

MAN



MONITOR: MMT.3
7" advanced und 12,3" professional
mit Kameravorbereitungen 351MA,
351MC,351ME oder 351MF
für CGS-Kameras mit Shutter
Fzg.-Typ: TGL, TGM, TGS, TGX ab 2020

Art.Nr.: RUAD-006-3S
EAN: 4260456386042

MAN



MONITOR: 7" MMT.2, 7" MMT.3 advanced
und 12,3" professional
2m Verlängerungskabel zur Nachrüstung
der Kameravorbereitung

Art.Nr.: RUAD-006-V
EAN: 4260456385250

MAN



MONITOR: 7" MMT.2
ohne Kameravorbereitung
für CGS-Kameras ohne Shutter
Fzg.-Typ: TGL, TGM, TGS, TGX ab 2016

Art.Nr.: RUAD-007
EAN: 4260456385267

MAN



MONITOR: 7" MMT.2
ohne Kameravorbereitung
für CGS-Kameras mit Shutter
Fzg.-Typ: TGL, TGM, TGS, TGX ab 2016

Art.Nr.: RUAD-007-S
EAN: 4260456385274

MAN



MONITOR: 7" MMT.2 advanced
mit Kameravorbereitungen 351MA,
351MC,351ME oder 351MF
für CGS-Kameras ohne Shutter
Fzg.-Typ: TGL, TGM, TGS, TGX ab 2016

Art.Nr.: RUAD-006
EAN: 4260456385243

MAN



MONITOR: 7" MMT.2 advanced
mit Kameravorbereitungen 351MA,
351MC,351ME oder 351MF
für CGS-Kameras mit Shutter
Fzg.-Typ: TGL, TGM, TGS, TGX ab 2016

Art.Nr.: RUAD-006-S
EAN: 4260456385236

MAN



MONITOR: 7" Radio/Media Van
mit Kameravorbereitung KA8
für alle CGS-Kameras
Fzg.-Typ: TGE ab 2018

Art.Nr.: RUAD-031-TGE
EAN: 4260456386851

MERCEDES



MONITOR: Classic Cockpit J6A mit ICUC
(J1C)
mit Videofunktion J1C
mit Kameravorbereitung J9J
für alle CGS-Kameras
Fzg.-Typ: Actros, Arocs 5 ab 2019

Art.Nr.: RUAD-022-CC
EAN: 4260456387377

MERCEDES



MONITOR: Multimedia Cockpits
J6B und J6C
mit Kameravorbereitung J9P
für alle CGS-Kameras
Fzg.-Typ: Actros, Arocs 5 ab 2019

Art.Nr.: RUAD-022
EAN: 4260456385458



ADAPTER

MERCEDES



MONITOR: Multimedia Cockpits J6B und J6C
mit Kameravorbereitung J9P
für weitere Kameras am RUAD-022
Fzg.-Typ: Actros, Arocs, MP5 ab 2019

Art.Nr.: RUAD-022-E
EAN: 4260456385458

MERCEDES



MONITOR: TCC Radio Touch J2H
ohne Kameravorbereitung
für alle CGS-Kameras
Fzg.-Typ: Actros, Antos, Arocs ab 04/19

Art.Nr.: RUAD-035
EAN: 4260456386868

MERCEDES



MONITOR: TCC Radio J2D
ohne Kameravorbereitung
für alle CGS-Kameras
Fzg.-Typ: Actros, Antos, Arocs bis 2017

Art.Nr.: RUAD-003-TCC
EAN: 4260456385380

MERCEDES



MONITOR: TCC Radio J2D
mit Kameravorbereitung J9J
für alle CGS-Kameras
Fzg.-Typ: Actros, Antos, Arocs bis 2017

Art.Nr.: RUAD-004
EAN: 4260456385397

MERCEDES



MONITOR: Audio 15 und Becker Map Pilot
mit Kameravorbereitung FR7
für alle CGS-Kameras
Fzg.-Typ: Sprinter W906 bis 2013

Art.Nr.: RUAD-003-SP
EAN: 4260456385786

MERCEDES



MONITOR: Classic Cockpit J6A mit ICUC (J1C)
mit Videofunktion J1C
mit Kameravorbereitung J9J
für alle CGS-Kameras
Fzg.-Typ: Actros, Arocs 4 bis 2017

Art.Nr.: RUAD-004-CC
EAN: 4260456387384

MÜLLER



MONITOR: Müller Touch
für alle CGS-Kameras

Art.Nr.: RUAD-048
EAN: 4260456386875

NEW HOLLAND



MONITOR: FM-X und XCN-2050
für alle CGS-Kameras

Art.Nr.: RUAD-042-CNH
EAN: 4260456386738

NEW HOLLAND



MONITOR: IntelliView IV
für alle CGS-Kameras

Art.Nr.: RUAD-046-NH
EAN: 4260456386899

OPUS

MONITOR: Opus Terminals A3, A3e, A3s, A6, A6e, A6s, A8, A8e, A8s, B3e, B4e, B6e
für alle CGS-Kameras

Art.Nr.: RUAD-023-OP
EAN: 4260456386905

RENAULT

MONITOR: Variant 6YR0
mit Kameravorbereitung A169 Bupmon
für alle CGS-Kameras
Fzg.-Typ: T-Baureihe

Art.Nr.: RUAD-009-RE
EAN: 4260456385373

SCANIA

MONITOR: 7" Premium E130 - ECU AUS4
ohne Kameravorbereitung
für CGS-Kameras ohne Shutter
Fzg.-Typ: Baureihen R, P, G ab 2017

Art.Nr.: RUAD-005
EAN: 4260456385403

SCANIA

MONITOR: 7" Premium E130 - ECU AUS4
ohne Kameravorbereitung
für CGS-Kameras mit Shutter
Fzg.-Typ: Baureihen R, P, G ab 2017

Art.Nr.: RUAD-005-S
EAN: 4260456385410

SCANIA

MONITOR: Orlaco
ohne und mit Kameravorbereitung
für alle CGS-Kameras

Art.Nr.: RUAD-008-OM
EAN: 4260456385465

STEYR

MONITOR: FM-X und XCN-2050
für alle CGS-Kameras

Art.Nr.: RUAD-042-ST
EAN: 4260456387155

STEYR

MONITOR: S-Tech 700
für alle CGS-Kameras

Art.Nr.: RUAD-046-ST
EAN: 4260456386929

TRIMBLE

MONITOR: Trimble Terminal
für alle CGS-Kameras

Art.Nr.: RUAD-050
EAN: 4260456386936

VOLVO

MONITOR: SID High A230
mit Kameravorbereitung A169 Bupmon
für alle CGS-Kameras
Fzg.-Typ: FH 4, FMX ab 2017

Art.Nr.: RUAD-009-A230
EAN: 4260456385373



ADAPTER

VOLVO



MONITOR: SEM AUD High A231
mit Kameravorbereitung A169 Bupmon
für alle CGS-Kameras
Fzg.-Typ: FH 4, FM, FMX ab 2017

Art.Nr.: RUAD-009-A231
EAN: 4260456385298

VW



MONITOR: RNS6000 und RSD4000
mit Kameravorbereitung FR7
für alle CGS-Kameras
Fzg.-Typ: Crafter bis 2016

Art.Nr.: RUAD-003-CR
EAN: 4260456385793

VW



MONITOR: 7" Radio/Media Van
mit Kameravorbereitung KA8
für alle CGS-Kameras
Fzg.-Typ: Crafter ab 2017

Art.Nr.: RUAD-031-CR
EAN: 4260456386943

WACHENDORF



MONITOR: Wachendorf Terminals
z.B. Opus A3, A3e, A3s, A6, A6e, A6s,
A8, A8e, A8s, B3e, B4e, B6e
für CGS-Kameras ohne Shutter

Art.Nr.: RUAD-023
EAN: 4260456385427

WACHENDORF



MONITOR: Wachendorf Terminals
z.B. Opus A3, A3e, A3s, A6, A6e, A6s,
A8, A8e, A8s, B3e, B4e, B6e
für CGS-Kameras mit Shutter

Art.Nr.: RUAD-023-S
EAN: 4260456385434





ADAPTER

AXION



CGS-KAMERA AUF AXION-MONITOR
Adapter zum Anschluss von allen CGS-Kameras an vorinstallierte Axion-Kamerakabel und -Monitore mit MINAX-Stecker

Art.Nr.: RUAD-051
EAN: 4260456386967

BRIGADE



CGS-KAMERA AUF BRIGADE-MONITOR
Adapter zum Anschluss von allen CGS-Kameras an vorinstallierte Brigade-Kamerakabel oder Brigade-Monitore (ohne Audio)

Art.Nr.: RUAD-024
EAN: 4260456385441

BRIGADE



CGS-KAMERA AUF BRIGADE-MONITOR
Adapter zum Anschluss von allen CGS-Kameras an vorinstallierte Brigade Elite Serie-Kamerakabel oder Elite Serie-Monitore (mit Audio)

Art.Nr.: RUAD-024-A
EAN: 4260456386981

CARGUARD/AXION



CGS-KAMERA - AXION/CGS-MONITOR
Adapter zum Anschluss von allen neuen CGS-Kameras an CGS-Kamerakabel und CGS-Monitore bis Mitte 2020 sowie Axion-Kabel/Monitore mit MiniDIN 6P-Stecker

Art.Nr.: RUAD-013
EAN: 4260456385045

CARGUARD/AXION



CGS-MONITOR - AXION/CGS-KAMERA
Adapter zum Anschluss von allen neuen CGS-Kamerakabel oder CGS-Monitore an CGS-Kameras bis Mitte 2020 sowie Axion-Kameras mit MiniDIN 6p-Stecker

Art.Nr.: RUAD-015
EAN: 4260456385502

DOMETIC



CGS-KAMERA AUF DOMETIC-MONITOR
Adapter zum Anschluss von allen CGS-Kameras an vorinstallierte Dometic-Kamerakabel oder Dometic-Monitore - für Dometic-Produkte ab 2010

Art.Nr.: RUAD-014
EAN: 4260456385496

DOMETIC



DOMETIC-KAMERA AUF CGS-MONITOR
Adapter zum Anschluss von vorinstallierten Dometic-Kamerakabel oder Dometic-Kameras an CGS-Monitore - für Dometic-Produkte ab 2010

Art.Nr.: RUAD-017
EAN: 4260456385526

DOMETIC



DOMETIC-KAMERA - SNOOPER INTELLI
Adapter zum Anschluss von vorinstallierten Dometic-Kamerakabel oder Dometic-Kameras an mobile Snooper- und IntelliRoute-Navis - für Dometic-Produkte ab 2010

Art.Nr.: RUAD-017-000
EAN: 4260456386097

DOMETIC



CGS-KAMERA AUF DOMETIC-MONITOR
Adapter zum Anschluss von älteren CGS-Kameras (bis Mitte 2020) an vorinstallierte Dometic-Kamerakabel oder Dometic-Monitore - für Dometic-Produkte ab 2010

Art.Nr.: RUAD-016
EAN: 4260456385519

MEKRA

CGS-KAMERA AUF MEKRA-MONITOR
 Adapter zum Anschluss von allen CGS-Kameras an vorinstallierte MEKRA-Kamerakabel oder MEKRA-Monitore

Art.Nr.: RUAD-032
 EAN: 4260456387070

MEKRA

MEKRA-KAMERA AUF CGS-MONITOR
 Adapter zum Anschluss von vorinstallierten MEKRA-Kamerakabel oder MEKRA-Kameras an CGS-Monitore

Art.Nr.: RUAD-033
 EAN: 4260456387087

MEKRA

CGS-KAMERA AUF MEKRA-MONITOR
 Adapter zum Anschluss von allen CGS-Kameras an MEKRA SURROUND-VIEW-MONITOR

Art.Nr.: RUAD-034
 EAN: 4260456387094

ORLACO

CGS-KAMERA AUF ORLACO-MONITOR
 Adapter zum Anschluss von allen CGS-Kameras an vorinstallierte Orlaco-Kamerakabel oder Orlaco-Monitore

Art.Nr.: RUAD-008
 EAN: 4260456385465

ORLACO

ORLACO-KAMERA AUF CGS-MONITOR
 Adapter zum Anschluss von vorinstallierten Orlaco-Kamerakabel oder Orlaco-Kameras an CGS-Monitore

Art.Nr.: RUAD-027
 EAN: 4260456385472

ORLACO

ORLACO-KAMERA - SNOOPER INTELLI
 Adapterset zum Anschluss von vorinstallierten Orlaco-Kamerakabel oder Orlaco-Kameras an mobile Snooper- und IntelliRoute-Navis

Art.Nr.: RUAD-027-000
 EAN: 4260456386080

SCANIA

CGS-KAMERA AUF SCANIA-KABEL
 Adapter zum Anschluss von allen CGS-Kameras an vorinstallierte SCANIA-Kamerakabel und -Monitore

Art.Nr.: RUAD-052
 EAN: 4260456387131





UMSCHALTBOXEN

Die Umschaltboxen von Car Guard Systems ermöglichen die Ansicht der Bilder mehrerer Kameras auf einem Monitor.

Anwendungsbeispiel: Beim rechts abbiegen wird die gleichzeitige Anzeige der Front- und Seitenkamera priorisiert. Sind Seiten- oder Laderaum- und Heckkamera angeschlossen, hat die Heckkamera Priorität. Zur Einsicht in die Toten Winkel können auch Seitenkameras angeschlossen werden. Der Kamerawechsel erfolgt automatisch über Triggerkabel - ohne Ihr Zutun.

Es sind optionale Adapter für den Anschluss an serienmäßige Monitor-Infotainmentsysteme fast aller Fahrzeughersteller der Transport-, Baumaschinen- und Agrarbranche erhältlich.

 **Angel View**

	2fach mit Splitfunktion	4fach	4fach mit Splitfunktion
			
Kameraeingänge	2	4	4
Leistungsausgabe für Kameras	max. 2x 500mA, 12V	max. 4x 300mA, 12V	max. 4x 300mA, 12V
Splitfunktion	●	/	●
Kameras können umbenannt werden	/	/	●
Fernbedienung	/	/	●
Bild in Bild-Funktion (PIP)	/	/	●
Prioritätenschaltung	●	/	●
zusätzlicher AV-Videoeingang	/	/	●
Einstellung Schärfe/Kontrast/Farbe/Helligkeit einzeln je Kamera einstellbar	/	/	●
Rec-Videoausgang zur Aufnahme des Videosignals	/	/	●
Einschalt-Anzeige als Einzel- oder geteilte Ansicht einstellbar	/	/	●
Leitlinien	/	/	●
Einstellmenü	/	/	●
Richtungspfeile für Seitenkameras	/	/	●
Scan/Automatischer Bildwechsel	/	/	●



Kamera-Umschaltbox 4fach mit Splitfunktion



Produktmaße und Gewicht:

- Maße: H: 14mm/ B: 148mm/ T: 37mm
- Gewicht: 458g

Logistik /Verpackung:

- Maße: H: 305mm/ B: 202mm/ T: 90mm
- Gewicht: 1004g

Zertifikate

- RoHS, CE, E-Mark

Anzeigemodi

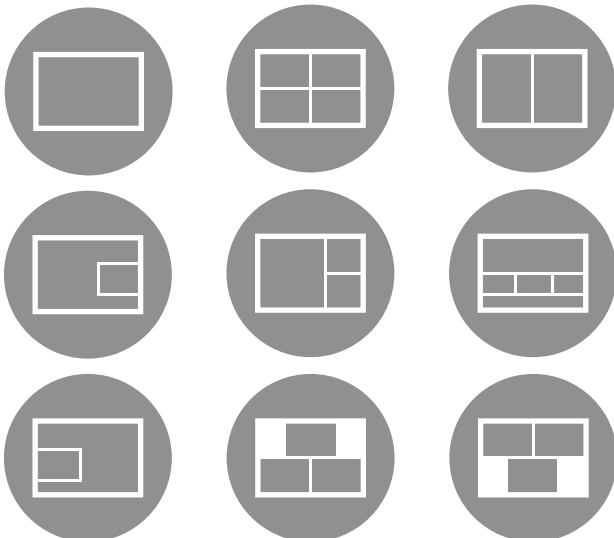

Geräteinformation

- Ein AV-Eingang sowie vier Kameraeingänge
- Bei der Installation auswählbarer Anzeigemodus: LEFT, RIGHT, FRONT, BACK, QUAD, DUAL1(L/R), DUAL2 (F/B), TRIPLE1 (F/L/R), TRIPLE2 (B/L/R), H-SPLIT (L/F/B/R), PIP1 (L/R), PIP2 (L/R/F), PIP3 (L/R/F/B), TREFOIL (B/L/R), Y-SPLIT (L/R/F)
- Bis zu vier Kameras können einzeln per separaten Leitungen geschaltet werden
- Mit dem Splitbildtrigger können zwei frei wählbare Kameras angezeigt werden

Lieferumfang

- 1 x Umschaltbox (Art.-Nr. RUU24S)
- 1 x Trigger-Kabelbaum (Art.-Nr. RUERU24S-001)
- 1 x Adapter zum Anschluss an Monitore mit 4 Pin-CGS-Schraubverbinder (Art.-Nr. RUERU24-002)
- 1 x Adapter zum Anschluss an Monitore mit Cinchanschluss (Art.-Nr. RUERU24-001)
- 1 x Touch-Fernbedienung (Art.-Nr. RUERU24S-002)
- 1 x Einbauanleitung



Artikelnummer: RUU24S

EAN: 4260456384802

Kamera-Umschaltbox 2fach mit Splitfunktion



Produktmaße und Gewicht:

- Maße: H: 147mm/ B: 80mm/ T: 35mm
- Gewicht: 299g

Zertifikate

- RoHS, CE, E-Mark



Geräteinformation

- Verbindet bis zu zwei Kameras mit einem Anzeigerät mit nur einem Videoeingang
- 2 Kameraeingänge
- 3 Steuereingänge
- Zwei Kameras können einzeln per separaten Leitungen geschaltet werden
- Mit dem Splitbildtrigger können zwei Kameras angezeigt werden

Lieferumfang

- 1 x Kamera-Umschaltbox 2fach (Art.-Nr. RUUSS2)
- 1 x Trigger-Kabelbaum (Art.-Nr. RUERU22S-001)
- 1 x Adapter von 4-Pin-CGS-Schraubverbinder auf 2x Cinch-Stecker und 1x DC-Buchse (Art.-Nr. RUAD-000)
- 1 x Einbauanleitung

Anzeigemodi

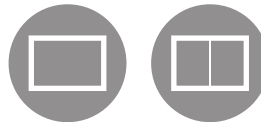

Artikelnummer: RUU22S

EAN: 4260456385175

Kamera-Umschaltbox 4fach



Produktmaße und Gewicht:

- Maße: H: 148mm/ B: 92mm/ T: 37mm
- Gewicht: 288g

Zertifikate

- RoHS, CE, E-Mark



Geräteinformation

- Verbindet bis zu vier Kameras mit einem Anzeigerät mit nur einem Videoeingang
- 4 Kameraeingänge
- 4 Steuereingänge
- Vier Kameras können einzeln per separaten Leitungen geschaltet werden

Lieferumfang

- 1 x Kamera-Umschaltbox 4fach (Art.-Nr. RUU24)
- 1 x Trigger-Kabelbaum (Art.-Nr. RUERU24-003)
- 1 x Adapter zum Anschluss an Monitore mit 4 Pin-CGS-Schraubverbinder (Art.-Nr. RUERU24-002)
- 1 x Adapter zum Anschluss an Monitore mit Cinchanschluss (Art.-Nr. RUERU24-001)
- 1 x Einbauanleitung

Anzeigemodi



Artikelnummer: RUU24

EAN: 4260456384819

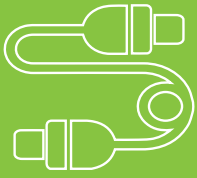

Fördergelder

TRAILER- & ANHÄNGERKUPPLUNGSKABEL

Unsere Trailerkabel, welche für den Einsatz im professionellen Bereich entwickelt wurden, ermöglichen Ihnen den Betrieb von bis zu vier Rückfahrkameras an einem Zugfahrzeug mit Anhänger.

Das hochflexible Spiralkabel muss lediglich eingesteckt werden und ermöglicht Ihnen ein effizientes An- und Abstecken des Anhängers. Durch den Einsatz von wasserdichten Metallverschlüssen an den Spiralkabelanschlussdosen sowie dem Trailerkabel müssen Sie sich keine Gedanken über einen möglichen Schaden durch Wassereintritt machen. Zudem ist die Trailerkabelverbindung ADR-konform und eignet sich daher auch für den Einsatz im Bereich des Gefahrguttransports. Durch den Einsatz des Trailerkabels können Sie Audio- und Videosignale und auch die Spannungsversorgung der Rückfahrkameras optimal nutzen.

Unsere optionale Anhänger-/ Trailer-Prioritätenboxen erkennen von selbst, wenn ein Anhänger angekoppelt wird und schaltet dann von der Kamera des Zugfahrzeugs auf die Anhängerkamera um.

Da alle Kameramodelle unseres Sortiments einheitliche 4-Pin-Schraubverbindungen haben, können diese direkt ohne zusätzliche Adapter an unsere Trailerkabel und weiteres Kamerazubehör angeschlossen werden.

Trailerkabel für 1 Kamera

Artikelnummer: RUANKUA1
EAN: 4260456385175



1 KAMERA

Trailerkabel für 3 Kameras

Artikelnummer: RUANKUA3
EAN: 4260456384819



3 KAMERAS

Trailerkabel für 4 Kameras

Artikelnummer: RUANKUA4
EAN: 4260456384963



4 KAMERAS

Anhänger-/ Trailer-Prioritätenbox, automatische Erkennung einer Anhängerkamera, mit Spannungswandler von 15-40V auf 12V, für alle 9-32V Kameras mit 4-Pin-CGS-Schraubverbinder

Artikelnummer: RU123VAT
EAN: 4260456384802



PRIORITÄTENBOX

Anhänger-/ Trailer-Prioritätenbox, automatische Erkennung einer Anhängerkamera für alle 9-14V Kameras mit 4-Pin-CGS-Schraubverbinder sowie 9-32V Kameras in Verbindung mit einem AHD-Monitor

Artikelnummer: RU121
EAN: 4260456385205



PRIORITÄTENBOX

NAVIGATION



LKW-Navigationssysteme

- Informationen zur Ausstattung
- IntelliRoute spezifische Ausstattungen



IntelliRoute mobile Navigationssysteme

- TR8060
- TR8040
- TR8020
- TR7000
- TR6000

IntelliRoute Festeinbaugeräte

- Intelliroute TR9100 DAB
- Intelliroute TR9100 DAB DF





NAVIGATION

Navigationssysteme, welche speziell für die Belange von LKW und großen Nutzfahrzeugen konzipiert wurden. Im Folgenden finden Sie eine Übersicht aller Funktionen der Navigationssysteme im Vergleich.

Diese einzigartige Software erstellt eine Route basierend auf den Eigenschaften Ihres Fahrzeugs. Teilen Sie dem Gerät einfach die Größe, das Gewicht, den Beladungstyp, die Schadstoffklasse und die Tunnelkategorie (falls erforderlich) mit und die spezialisierte Intelliroute-Software wird eine sichere, LKW-freundliche Route berechnen. Die Routen werden auf Grundlage von Straßen mit angemessener Breite und Höhe berechnet; dabei werden niedrige Brücken oder Gewichtseinschränkungen sowie viele weitere Gefahren vermieden. Die Routenwarnungen erfolgen aber auch ohne Eingabe eines Fahrziels!

Fördergelder

BAG-Förderprogramm De-minimis

Förderfähig als fahrzeugbezogene Maßnahme, zur Effizienzsteigerung und Abbiegeassistenzsystem







- 2.000 € pro Lkw ab 7,5 To. zGM
- max. 33.000 € pro Unternehmen

GEMEINSAME FUNKTIONEN aller IntelliRoute-Navigationssysteme:

Beschränkungen:

-  Höhe
-  Breite
-  Länge
-  Gewicht
-  keine LKWs erlaubt
-  keine Anhänger erlaubt
-  Umweltzone
-  keine Wendemöglichkeit für LKW
-  kein Rechtsabbiegen für LKW
-  kein Linksabbiegen für LKW
-  LKW mit Gefahrgütern verboten
-  LKW mit wasserschädlicher Fracht verboten

Warnungen:

-  steiler Anstieg voraus
-  steiles Gefälle voraus
-  enge Kurve voraus
-  Schulen
-  Seitenwinde
-  Bodenwellen

Eingabe fahrzeugspezifischer Daten von bis zu 10 verschiedenen Fahrzeugen:

Anhänger-Typ:

- LKW ohne Anhänger
- LKW mit 1 Anhänger
- LKW mit 2 Anhängern
- LKW mit 3 oder mehr Anhängern
- Anhänger: bspw. vermeidet Straßen, auf denen Fahrzeuge mit Anhängern verboten sind
- Sattelschlepper oder Traktor mit einem oder mehr Anhängern

Ladungstyp:

- keine (normal)
- Gefahrgut
- explosiv und entzündbar
- schädlich für Wasser

ADR-Tunnelcodes:

- keine
- B
- B/D
- C
- C/D
- D
- E
- B1000C
- B/E
- C5000D
- CE
- D/E



**HERE Global™-Lifetime--
Kartenupdates**
im Wert von 159,- €*
bei Navi-Kauf **gratis!**

NAVIGATIONSSYSTEME

Here Global™-Straßenkarten von 50 Ländern, 36 davon mit spezieller LKW-Navigation:

36 Länder mit spezifischen Straßenattributen für LKW's und große Fahrzeuge:

Albanien, Belgien, Bosnien und Herzegowina, Bulgarien, Deutschland, Dänemark, Estland, Finnland, Frankreich, Griechenland, Vereinigtes Königreich Großbritannien, Irland, Italien, Kroatien, Lettland, Liechtenstein, Litauen, Luxemburg, Montenegro, Niederlande, Nordmazedonien, Norwegen, Österreich, Polen, Portugal, Rumänien, Russland, Schweden, Schweiz, Serbien, Slowakei, Slowenien, Spanien, Tschechien, Türkei, Ungarn.

50 Länder Straßenabdeckung insgesamt***:

Andorra, Albanien, Azoren, Belarus, Belgien, Bosnien und Herzegowina, Bulgarien, Dänemark, Deutschland, Estland, Finnland, Frankreich, Gibraltar, Griechenland, Vereinigtes Königreich Großbritannien, Irland, Italien, Kosovo, Kroatien, Lettland, Liechtenstein, Litauen, Luxemburg, Moldawien, Monaco, Montenegro, Niederlande, Nordmazedonien, Norwegen, Österreich, Polen, Portugal, Rumänien, Russland, San Marino, Schweden, Schweiz, Serbien, Slowakei, Slowenien, Spanien + Kanaren, Tschechien, Türkei, Ukraine, Ungarn, Vatikanstadt, Zypern.



3D-Kreuzungsansichten – Junction View

Großbilddarstellungen von allen wichtigen Autobahnkreuzen und Ausfahrten werden zur Routenunterstützung angezeigt um Sie noch sicherer ans Ziel zu navigieren.



Zweifacher Fahrspurassistent: aktiver Fahrspurassistent (Lane-Guidance) für vorausschauende Unterstützung, Fahrspurassistent Pro für den aktuellen Nahbereich.

Mit den Fahrspurassistenten müssen Sie als Fahrer nicht mehr darüber nachdenken, auf welche Spur Sie sich einordnen sollen oder welche Spur zu welcher Ausfahrt führt – das ist nun die Aufgabe des Navigationssystems.



Zielführung nach GPS-Koordinaten

Für Individualisten: Zielführung durch Eingabe von GPS-Koordinaten möglich. (3 verschiedene Eingabemöglichkeiten)



Garantie für das aktuellste Kartenmaterial

Nach Registrierung und erstmaligem GPS-Kontakt haben Sie die Möglichkeit immer das aktuellste Here Global™ Kartenmaterial kostenlos zu erhalten.



Fortschrittliche Straßenkarten

INTELLIROUTE verwendet hochwertige digitale Karten vom Marktführer Here Global™. Routen können mit Hilfe von Postleitzahlen, Straßennamen und „Orten von Interesse“ berechnet werden und sogar durch einfaches Eingeben einer Stadt, einem Ort, der GPS-Koordinaten, einer Mehrfachroute oder eines ausgewählten Zieles manuell direkt auf der Karte.



LKW-spezifische Radargerätstandorte

Im Gegensatz zu anderen Navigationsgeräten zeigen Ihnen unsere Navigationssysteme Geschwindigkeitsbegrenzungen, die speziell für Ihre Fahrzeuggröße und -klasse gelten. Zudem können Sie bei IntelliRoute die SpeedShield-Datenbank 365 Tage im Jahr rund um die Uhr kostenlos aktualisieren.



Während viele herkömmliche Navigationssysteme mit Radarwarngeräten nur alle 3 oder 4 Monate Updates zur Verfügung stellen, aktualisiert unser spezielles Radargeräte-Datenerfassungsteam die Datenbank täglich, damit Sie ab der Sekunde, in der ein Radargerät hinzugefügt wird, dieses herunterladen können. IntelliRoute bringt Sie mühelos von A nach B und stellen dabei sicher, dass Ihr Führerschein nicht gefährdet wird.



Erweiterte Warnungen bei:

- Geschwindigkeitskameras
- Ampelkameras
- Messgeräten für Durchschnittsgeschwindigkeit
- Baustellenkameras
- Mautkameras
- Unfallgefahrenpunkten
- Gefahrenzonen



Kartenansicht

Sie können als Kartenansicht zwischen 2D-Ansicht, 3D-Ansicht und nördlich ausgerichtet wählen.

Tag- & Nachtmodus

Die Helligkeit des Bildschirms kann für den Tag- & Nachtmodus im Menü eingestellt werden. Der Nachtmodus schaltet die Kartenansicht dunkler, damit Sie nicht geblendet werden.

Tunnelweiterberechnung

Bei Störung des GPS-Empfangs in einem Tunnel erfolgt eine exakte Routensimulation.

LKW- und wahlweise Pkw-Modus

IntelliRoute wurde zwar speziell entwickelt um LKW und andere große Fahrzeuge über sichere und zugelassene Straßen zu leiten, das Produkt verfügt jedoch auch über eine Einstellung für PKW. Schalten Sie das Navi einfach in den PKW-Modus und Sie werden auf der bestmöglichen Route für Ihr Auto zum Ziel geleitet. Da das Navigationssystem als mobile Version angeboten wird, kann es einfach zwischen mehreren Fahrzeugen gewechselt werden. Das ergibt zwei Navigationssysteme in einem!

Über zwei Millionen „Orte von Interesse“ in Europa (viele OVI mit Telefonnummern)

LKW-spezifische Orte von Interesse mit Fernfahrerrastplätzen, LKW-Tankstellen, erweiterten Informationen zu herkömmlichen Tankstellen, Wartungsmöglichkeiten für LKW, akzeptierten LKW-Zahlkarten und Verfügbarkeit von Dieselpumpen. Zusätzlich zu dieser umfangreichen OVI-Liste erhalten Sie Daten zu vielen Hotels, Restaurants, Tankstellen, Radargeräten, Stellplätzen, Parkplätzen mit Übernachtungsmöglichkeit, Geldautomaten, Flughäfen, Bahnhöfen, Geschäften und vielem mehr. Sie gelangen per Knopfdruck zum gewünschten Ziel.

Ihre eigenen OVI-Favoriten lassen sich per csv-Datei leicht importieren.

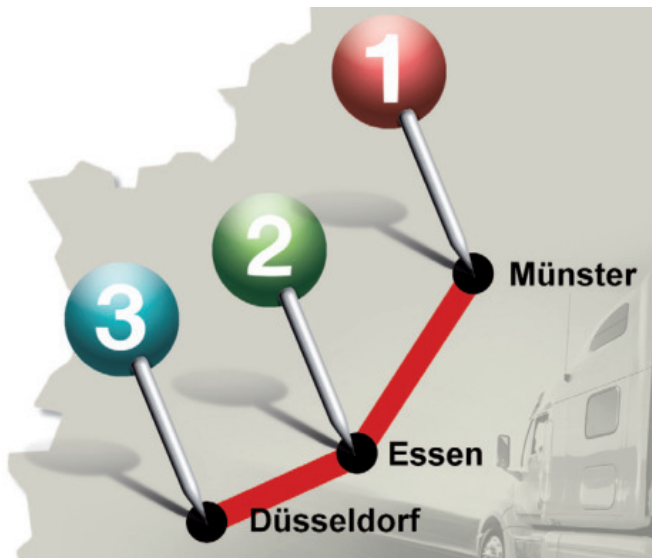

Mehrfachroutenberechnung (Multi-Routing)

Navigationsgeräte von Car Guard Systems hatten schon immer das eleganteste Design. Doch sie sehen nicht nur gut aus, sondern sie bieten auch die entsprechende Leistung. Nehmen wir einmal unsere neue und einzigartige Software für Mehrfachroutenplanung. Mehrfachrouten ermöglichen die Berechnung einer einzigen Route mit bis zu 16 verschiedenen Zielorten, indem Sie einfach die Adressen hinzufügen. Sie müssen das Gerät nicht stoppen und neu starten und umständlich jede einzelne Adresse suchen. Sie können nun alle Ziele des Tages einfach berechnen lassen, jederzeit in der Reihenfolge ändern, neue Ziele hinzufügen oder wieder löschen.

Bis zu acht Reiserouten mit mehreren nacheinander anzufahrenden Zielen sind erstellbar. Auf Wunsch können Sie die kürzeste Strecke und sinnvollste Reihenfolge der Etappen automatisch berechnen lassen. Für jedes einzelne Zwischenziel haben Sie die Möglichkeit, Routenoptionen auszuwählen. Bei jedem Halt werden Ihnen auf der Kartenansicht Zwischenziel, -zeit und Entfernungen angezeigt.



OVI's entlang der Route finden

Wählen Sie aus unserer umfangreichen Liste an OVI's Ihre „gewünschten Orte von Interesse“ aus und lassen sich diese entlang Ihrer kalkulierten Route innerhalb eines Radius von ca. 2 km anzeigen.



Speicherung von Favoriten

Persönliche Ziele können über das Menü gespeichert werden. Diese können bei Bedarf als Ziel hinterlegt werden. In der Kartenansicht erscheinen diese auch als Symbol.

Professionelle Stauumfahrung*

Wenn Sie beruflich fahren, wissen Sie, wie wichtig es ist, dass man genau darüber informiert ist, was man auf der Strecke zu erwarten hat. Genaue und zuverlässige Informationen sind ein Muss, um sicherzustellen, dass Sie rechtzeitig zu Ihren Terminen erscheinen. Verkehrsinformationen werden aus hunderttausenden von Fahrzeugen und Sensoren in ganz Europa eingespeist und sind somit sehr aktuell.

Der Stauwarner-Service von IntelliRoute warnt Sie zu allen Verkehrsvorfällen im Land und listet sie in der Reihenfolge ihrer Entfernung von Ihrer aktuellen Position oder alphabetisch auf.

Neben dieser Übersicht können Sie jedoch auch Verkehrsvorkommnisse überwachen lassen, die auf der Strecke liegen, welche Sie in das System einprogrammiert haben. Und wenn es auf Ihrer Strecke zu einem Stau kommt, können Sie das Navigationssystem einfach automatisch eine Route (mit Alternativroute) berechnen lassen, die ihn umgeht. (*IntelliRoute benötigt mobilen Internetzugang/WiFi - siehe S.75)

Anschluss der Fahrzeuglautsprecher

Zur Wiedergabe von Musik, Video und Navigationsansagen (beim TR9100 inklusive/ beim TR8040Pro, TR8020, TR7000 und TR6000 wird das Radio-Sprachausgabe-Verstärker-Modul benötigt).



Intelligente Routenberechnung

Die Routenberechnung erfolgt in Abhängigkeit der Fahrstrecke (wie starke Steigungen), Fahrzeuggeschwindigkeit, Fahrzeugabmessung, Fahrzeugart, Fahrzeugladung, Einsatzzweck usw.

Das Bild zeigt ein Beispiel einer von INTELLIROUTE berechneten LKW-freundlichen Route, bei der Gefahren vermieden werden, im Vergleich zu einer normalen PKW-Route.

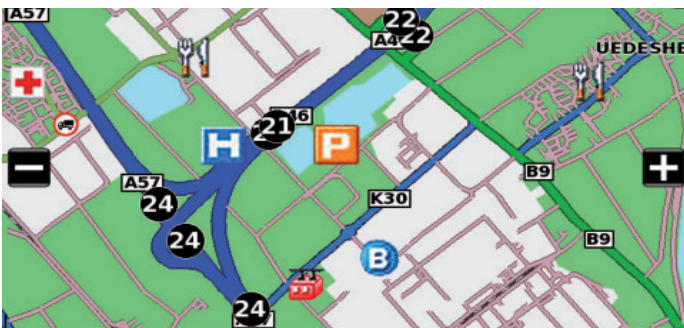

Navigieren nach OVI-Symbolen oder Nummern einer BAB-Ausfahrt auf der Karte

Suchen und finden Sie anhand eines OVI-Symbols oder der Nummer einer Autobahnausfahrt Ihr Ziel in unserer Funktion „Suche auf Karte“.

Legaler Geschwindigkeitswarner

Die Anzeige der erlaubten Geschwindigkeit auf fast allen Straßen in ganz Europa wird Ihnen jederzeit auf Ihrem Navigationssystem angezeigt. Der Wert für die gewünschte Geschwindigkeitsabweichung, ab welcher gewarnt werden soll, ist individuell vom Benutzer wählbar.

Nützliche Informationen

Im Menü "GPS" können Sie sich die aktuellen GPS-Koordinaten und die Höhe über dem Meeresspiegel anzeigen lassen.

Zieladressen per Sprache eingeben

Wenn Sie während der Fahrt Ihr Ziel ändern möchten, können Sie Ihre Hände am Steuer lassen und das Ziel bequem per Google-Spracheingabe festlegen.

Garantie für das aktuellste Kartenmaterial

IntelliRoute bietet Ihnen kostenlos aktuellstes Kartenmaterial im Wert von 159 € (mobile Navis) bzw. 249 € (Einbaunavis), welches über eine WiFi-Verbindung aktualisiert werden kann (kein Computer erforderlich).



WI-FI MAP UPDATE

Kostenlose Lifetime-Here Global™-Karten-Updates über WiFi

Fahrzeugspezifische Ankunftszeiten

Sie können die errechnete Ankunftszeit der von Ihnen gefahrenen Reisegeschwindigkeit anpassen um exaktere Prognosen zu erhalten. Sie können die Zeitberechnung stufenlos entweder um bis zu 25 % verringern oder um bis zu 25 % erhöhen.

Steigungen oder Gefälle vermeiden

Sie können festlegen, ob die Routen so berechnet werden, dass sie ungewünschte Steigungen und Gefälle umfahren. Hierzu können Sie stufenlos Werte zwischen 9% und 20% auswählen und entsprechende Steigungen bzw. Gefälle bei der Routenberechnung ausschließen.



ONLINE LIVE TRAFFIC

Kostenlose Online-Live-Staumfahrung

Smartphone/Tablet und/oder mobiler Internetzugang oder WiFi erforderlich. Live Traffic Service verbraucht nur max. 400 MB, falls es 8 h pro Tag/20 Tage pro Monat benutzt wird.

Rüsten Sie ihre Wunschausstattung nach

Im Google™ Play Store können Sie frei nach Ihren Wünschen Apps per WiFi herunterladen und sich auf Ihrem Android-Navigationssystem unzähliger zusätzlicher Funktionen erfreuen. Hier ein paar Anregungen:

- LKW Parkplätze in Europa
- Reifendruck-Warnsystem
- Skype™-Telefonie
- Ladungssicherung
- Transportroutenplanung
- günstiger tanken
- Lager- u. Frachtenbörse
- Google™ Kalender
- Live-Verkehrsmeldungen
- Lenk- und Ruhezeiten
- E-Mail für Outlook™ u.a.
- Verbrauchserfassung

ANDROID



Google play

GOOGLE PLAY



Vollständiger Lieferumfang mobile IntelliRoute-Navigationssysteme:

- Saugnapfhalterung mit Navi-Halteplatte
- 12/24V-KFZ-Ladegerät
- Datenkabel
- Bedienungsanleitung (auf dem Gerät installiert)
- Kabelbefestigungshalter
- Rückfahrkamerakabel 2,5mm-Klinke auf Cinch (ausser TR7000)
- 110/230V-Netzteil
- 3M-Armaturenblettklebeplatte
- Hartschalen-Schutztasche



Eingebaute Dashcam: Beweisvideo für alle Fälle! – Ihre Unfall-Black-Box: Aufzeichnung von Full-HD-Videos, GPS-Koordinaten, Datum, Uhrzeit, Geschwindigkeit & Geräuschen (außer TR7000 und TR8040 PRO)

Waren Sie unglücklicherweise schon mal in einen Unfall verwickelt, den Sie nicht verursacht haben? Hätten Sie sich nicht gewünscht von einem solchen Ereignis eine Videoaufzeichnung zu haben?

Jetzt können Sie mit dem IntelliRoute-Fahrtenrekorder Unfälle und andere Ereignisse, in welche Sie unbeabsichtigt geraten, automatisch in kristallklarer Full-HD-Qualität mit 1080p aufzeichnen lassen. Sicherheit, Gelassenheit beim Fahren und die Option viel Geld sparen zu können, bietet Ihnen das IntelliRoute!

Seien Sie sich jederzeit sicher, einen Videobeweis von jedem möglichen Ereignis oder zu einem nicht von Ihnen verursachten Unfall zu erhalten. Damit verhindern Sie die Erhöhung Ihres Schadenfreiheitsrabattes sowie Ihres Kfz-Versicherungsbeitrages.

Kompakt, stylisch und unglaublich effektiv!

IntelliRoute ist entwickelt worden, um tagsüber und nachts klare und deutliche High Definition Videos in Full-HD-Qualität mit 1080p von Ihrer Straßenroute aufzuzeichnen. IntelliRoute zeichnet permanent per GPS und der hochpräzisen Minikamera die vor Ihnen liegende Straße auf. Jedes Ereignis wird automatisch aufgenommen, auf der mitgelieferten Micro-SD-Karte gespeichert und kann jederzeit angesehen werden (bis 32 GB erweiterbar).

GPS-Technologie

IntelliRoute zeichnet nicht einfach nur ein Ereignis auf, sondern speichert es auch mit den exakten GPS-Koordinaten, dem Datum, der Uhrzeit, mit Geräuschen und der aktuellen Geschwindigkeit! So wissen Sie z.B. wo Ihr LKW unterwegs war oder wo genau sich ein aufgezeichnetes Geschehen ereignet hat.

Integrierter 3-Achsen-Aufprall-Sensor

Gefährliche Ereignisse werden vom 3-Achsen-Aufprall-Sensor erkannt. Diese werden automatisch aus dem Videomaterial ausgeschnitten und in einem separaten Ordner gespeichert, welcher nicht überschrieben werden kann.

24-Std.-Tag- und Nachtmodus

IntelliRoute ist mit einer hoch entwickelten Full-HD-Videokamera versehen, die tagsüber und bei Nacht unglaublich scharfe Bilder macht – sichere Aufzeichnungen rund um die Uhr!

Zuverlässigkeit

IntelliRoute erkennt automatisch volle SD-Karten und überschreibt älteste Daten zuerst.



Dashcam-Videos sind auch als Beweis vor Gericht zulässig. Das entschied der **Bundesgerichtshof**, das oberste Gericht in Deutschland.

Gemeinsame Funktionen von IntelliRoute im Überblick:



Points of Interest schnell finden



Mehrfachroutenberechnung



3D-Kreuzungsansichten Junction View



Aktiver Fahrspurassistent Pro



Skype-Telefonie



7" kapazitiver Touchscreen



Karten-Updates über WiFi



Live-Stauwarner über Handy**



Internetzugang über WiFi/Hotspot



Geschwindigkeitswarner



Optional: Reifendruckwarnsystem



WiFi integriert









Europa-Blitzer-Datenbank



Bildschirmgröße
Bildschirmauflösung in Pixel
Rückfahrkameraanschluss
Aktive Magnethalterung (kein Kabel am Navi)
DVR-Full-HD-Unfall-Fahrtenrekorder
gratis Kartenaktualisierungen
Android-Betriebssystem mit Google Play Store™
zusätzliche Programme installierbar
Internet über WiFi/Hotspot
LKW spezifische POI (Orte von Interesse): (LKW-Tankstellen, Werkstätten, usw.)
Bluetooth® Freisprechen
MP3 Player / MP4 Player
DVD / RDS-Radio
aktiver Fahrspurassistent
Online-Live-Staumfahrung
TMC-Premium Staumfahrung
Mehrfach-Routing (Multi-Routing)
Navigation nach BAB-Abfahrten
XXL-Kartenschriftgröße (einstellbar)
Lenk- und Ruhezeiten-Timer
Geokoordinatensuche
PKW-Navigation (wählbar)
Blitzer- /Gefahrenstellenwarner
Integr. Ortungssystem + Tourenplanung aufschaltbar
Bluetooth® zu externen MP3-Player



TR8060	TR8040	TR8020	TR7000	TR6000	TR9100DAB
					
7"	7"	7"	7"	5"	6,2"
1024 x 600	1024 x 600	1024 x 600	1024 x 600	800 x 480	800 x 480
•	•	•	/	•	•
•	•	/	/	/	/
/	/	•	/	•	+69 Euro
über WiFi	über WiFi	über WiFi	über WiFi	über WiFi	über WiFi
•	•	•	•	•	•
App-Store	App-Store	App-Store	App-Store	App-Store	App-Store
+ über SIM-Karte	•	•	•	•	•
•	•	•	•	•	•
/	/	/	/	/	•
•	•	•	•	•	•
/	/	/	/	/	•
•	•	•	•	•	•
•	•	•	•	•	•
•	•	•	•	•	•
•	•	•	•	•	•
/	/	/	/	/	/
•	•	•	•	•	•
•	•	•	•	•	•
optional (kostenlos)	optional (kostenlos)	optional (kostenlos)	optional (kostenlos)	optional (kostenlos)	optional (kostenlos)
•	/	/	/	/	/
/	/	/	/	/	•



TR8060 PRO

IntelliRoute



Montage mittels aktiver **Magnethalterung** an der Windschutzscheibe:
Bei Entnahme müssen vom Navi keine Kabel mehr abgezogen werden



Geräteinformation

- Montage mittels aktiver Magnethalterung an der Windschutzscheibe: Bei Entnahme müssen vom Navi keine Kabel mehr abgezogen werden
- Rückfahrkameraanschluss auch für Full-HD-Kameras
- SIM-Kartenslot für Online-Live-Stauwarnungen sowie Nutzung als Ortungssystem mit Tourenübergabe durch Ihren Disponenten über unser IntelliRoute-Telematiksystem
- Optionale Ansteckmöglichkeit von professioneller Telematikhardware mit Funktionen wie Motordaten-/ Fahrstritaining, Remote Tachodownload, Verbrauchsüberwachung usw.

- Wasserdicht nach IP65 sowie eingebauter 3-Achsen-Sensor
- auch als Motorrad-Navigation verwendbar
- Internetzugang und Installation von zusätzlichen Apps möglich
- 7"- Farb-LCD-Touchscreen
- Auflösung: 1024 x 600 Pixel
- Prozessor: Quad Core ARM Cortex A53 mit 1,5 GHz

Straßenkarten von



Artikelnummer: NAINTR86
EAN: 4260456387421

IntelliRoute

TR8040 PRO



Montage mittels aktiver **Magnethalterung** an der Windschutzscheibe:
Bei Entnahme müssen vom Navi keine Kabel mehr abgezogen werden

Internet-Zugang

WLAN-Updates

Live-Traffic



Geräteinformation

- Montage mittels aktiver Magnethalterung an der Windschutzscheibe: Bei Entnahme müssen vom Navi keine Kabel mehr abgezogen werden
- Rückfahrkameraanschluss
- Internetzugang und Installation von zusätzlichen Apps möglich
- Eingebautes WiFi, Internetzugang, Google™-Suchmöglichkeit, Here Global™ Kartenupdates über WiFi (kein Computer erforderlich)
- Android Betriebssystem mit Google™-Playstore

- Anschlussmöglichkeit für ein Reifendruck-Warnsystem
- Online-Live-Staumfahrung
- 7"- Farb-LCD-Touchscreen
- Auflösung: 1024 x 600 Pixel
- Prozessor: Quad Core ARM Cortex A53 mit 1,5 GHz

Straßenkarten von



Artikelnummer: NAINTR84
EAN: 4260456387414



Internet-Zugang

TR6000DVR



Produktmaße und Gewicht

- Maße: 135 x 84 x 13 mm
- Gewicht: 182g

Logistik /Verpackung

- Maße: 249x160x81mm
- Gewicht: 915g



Android-Betriebssystem



Rückfahrkameraanschluss



DVR-Unfall-Fahrtenrekorder

Geräteinformation

- Berücksichtigt die Abmessungen, das Gewicht und die Ladung der Fahrzeuge für die Routenführung
- Rückfahrkamera-Anschluss
- Eingebaute DVR-Unfall-Dashcam
- Eingebautes WiFi, Internetzugang, Google™-Suchmöglichkeit, Here Global™-Kartenupdates über WiFi (kein Computer erforderlich)
- Android Betriebssystem mit Google™-Playstore
- Online-Live-Staumfahrung

Lieferumfang

- Windschutzscheibenhalterung
- 3M-Armaturenbrettklebeplatte
- 12/24V-KFZ-Ladegerät
- 110 / 230 V-Netzteil
- Hartschalen-Schutztasche
- USB-Datenkabel
- Rückfahrkamerakabel 2,5mm-Klinke auf Cinch
- Micro-SD-Karte für DVR-Fahrtenrekorder (8 GB / bis 32 GB erweiterbar)
- Kabelbefestigungshalter
- Bedienungsanleitung (auf dem Gerät)



Artikelnummer: NAINTR6
 EAN: 4260456380330

Internet-Zugang

TR7000



Produktmaße und Gewicht

- Maße: 190 x 110 x 10 mm
- Gewicht: 265g

Logistik /Verpackung

- Maße: 249x202x87mm
- Gewicht: 734g



Android-Betriebssystem

Geräteinformation

- Berücksichtigt die Abmessungen, das Gewicht und die Ladung der Fahrzeuge für die Routenführung
- Eingebautes WiFi, Internetzugang, Google™-Suchmöglichkeit, Here Global™-Kartenupdates über WiFi (kein Computer erforderlich)
- Android Betriebssystem mit Google™-Playstore
- Anschlussmöglichkeit für ein Reifendruck-Warnsystem
- Online-Live-Staumfahrung
- 16 GB interner Speicher u.a. für Apps, Musik oder Videos
- Videos und Apps erweiterbar
- 7" Touchdisplay
- Bildschirmauflösung: 1024 x 600 Pixel
- Prozessor (CPU): MTK8163 Quad Core

Lieferumfang

- Windschutzscheibenhalterung
- 12/24V-KFZ-Ladegerät
- USB-Datenkabel
- Bedienungsanleitung (auf dem Gerät)



Artikelnummer: NAINTR7
 EAN: 4260456382808

Internet-Zugang

TR8020DVR



Produktmaße und Gewicht

- Maße: 188 x 102 x 9,5 mm (25 mm mit Kameralinse)
- Gewicht: 237g

Logistik /Verpackung

- Maße: 295 x 202 x 87 mm
- Gewicht: 1.290g

- Android-Betriebssystem
- Rückfahrkameraanschluss
- DVR-Unfall-Fahrtenrekorder

Geräteinformation

- Berücksichtigt die Abmessungen, das Gewicht und die Ladung der Fahrzeuge für die Routenführung
- Rückfahrkamera-Anschluss
- Eingebaute DVR-Unfall-Dashcam
- Eingebautes WiFi, Internetzugang, Google™-Suchmöglichkeit, Here Global™ Kartenupdates über WiFi (kein Computer erforderlich)
- Android Betriebssystem mit Google™-Playstore
- Anschlussmöglichkeit für ein Reifendruck-Warnsystem
- Online-Live-Staumfahrung

Lieferumfang

- Windschutzscheibenhalterung
- 3M-Armaturrennettbleche
- 12/24V-KFZ-Ladegerät
- 110 / 230 V-Netzteil
- Hartschalen-Schutztasche
- Kabelbefestigungshalter
- USB-Datenkabel
- Rückfahrkamerakabel 2,5mm-Klinke auf Cinch
- 8 GB Micro-SD-Karte für DVR-Fahrtenrekorder, Musik, Videos und Apps (32 GB erweiterbar)



Artikelnummer: NAINTR82
EAN: 4260456380941

Internet-Zugang

TR9100 & TR9100DABXF



- DAB+ Digitalradio
- Android-Betriebssystem
- DVR-Unfall-Fahrtenrekorder (optional)
- Rückfahrkameraanschluss

Geräteinformation

- CD-/DVD-Player: WMV (VC1 Code), AVI (H.264, MPEG4, Xvid, WMV), MP4 (H.263, H.264, MPEG4), MPG (MPEG-2), M4V (H.264, MPEG4)
- DAB+ Digitalradio
- FM/AM RDS-Radio
- MP3- und Media-Video-Player
- 32 GB interner Speicher u.a. für Apps, Musik oder Videos (SD/MMC/SDHC/HDD Music, Movie Playback)
- USB 2.0 (MP3-Player, Music, Movie Playback)
- Bluetooth® A2DP Musik-Streaming
- Bluetooth® Freisprecheinrichtung mit Telefonbuchfunktion, Namensuche und Anrufinfos
- eingebautes sowie externes Mikrofon

Produktmaße und Gewicht

- Maße: 177 x 180 x 100 mm
- Gewicht: 1890g



Artikelnummer: NAINTR91
EAN: 4260456384086

**CARGUARD IntelliRoute TR9100 DABXF
LKW-Navigationssystem für DAF XF**

Artikelnummer: NAINTR91XF
EAN: 4260456384093



PROVISIONSMODELL IntelliRoute Telematic

Handelspartner werben Kunden:

Empfehlen Sie uns und unsere hochwertigen Telematik- und Flottenmanagementlösungen weiter und wir bedanken uns bei erfolgreichem Vertragsabschluss mit einer saftigen Prämie. Diese richtet sich nach der Größe eines geworbenen Unternehmens bzw. dessen Fuhrpark, dem gewünschten Funktionsumfang und der Art und Anzahl aktiv geschalteter Boxen.

Erhalten Sie zwischen 50 € und 100€ Provision je Box nur für die Vermittlung eines neuen Kunden!

Sie beziehen von uns so lange Folgeprovisionen, wie dieser Abo-Kunde bleibt.

Die CARGUARD Technologies GmbH übernimmt danach die komplette weitere Betreuung des Neukunden sowie alle weiteren Servicedienstleistungen über die Vertragslaufzeit und auch darüber hinaus!

Mit einer solchen Tippgeberprovision wollen wir klar und transparent unsere Wertschätzung für unsere langjährigen und auch neuen Handelspartner zum Ausdruck bringen, ohne dass deren Geschäft mit all unseren anderen professionellen Navigations- und Fahrassistentenprodukten tangiert wird.



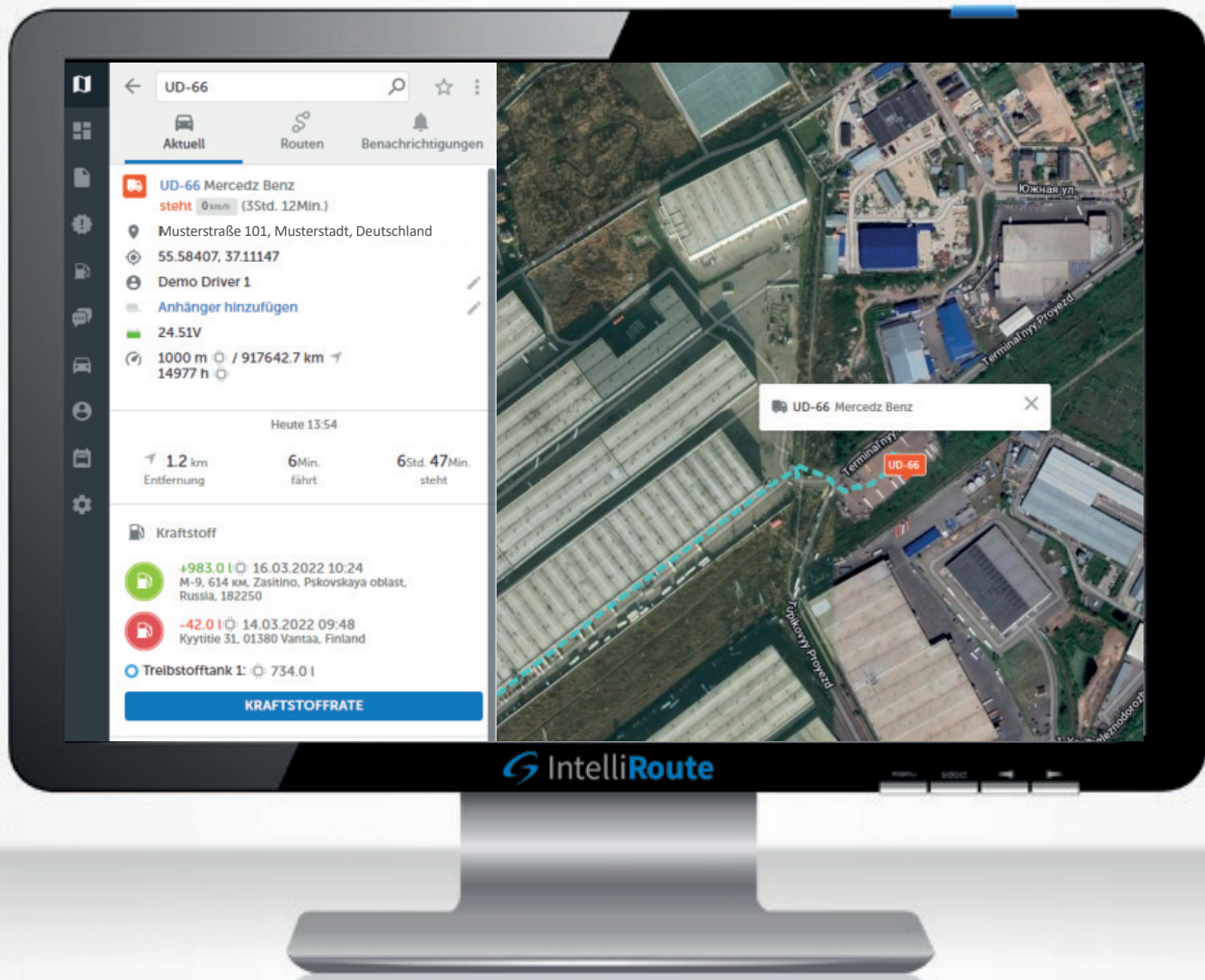

DO-JB 256
Daniel Schubert

Standort: 13086 Berlin, Marktplatz 50

Status: Aktiv

Update: 10:17

Geschwindigkeit: steht

76%
 Leerlauf

-945 Euro
 verschwendet

Einsatzplanung

Einsparpotenziale

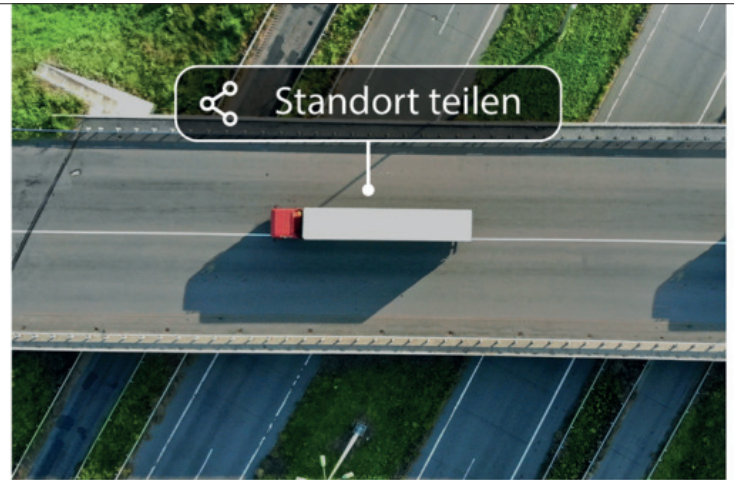

Standort für Fahrzeug D- DG 2560 teilen

Durch die Weitergabe des Standorts kann jeder das Fahrzeug in Echtzeit verfolgen, der über den nachfolgenden Link verfügt.

Teilen ist eingeschaltet

<https://track.intelliroute.pro/d/750-fdd/sa> [Kopieren](#)

Jan Sommers **Hauptquartier**
MU TR 5824 **MU TR 2560**
Einfuhrzeit **Ausfuhrzeit**
 16.03.2022 11:18 Uhr 16.03.2022 16:14 Uhr

Arbeitszeit-Abrechnung

Sendungsverfolgung



Tachograph auswerten

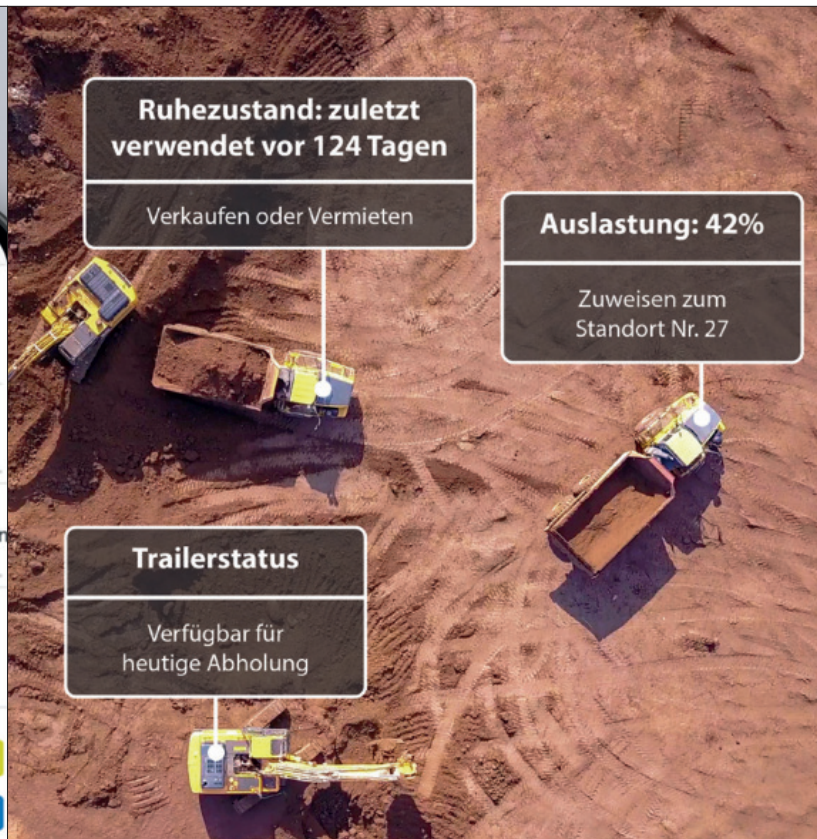

Maschinenauslastung



Paul Herrmann

Nahester Fahrer: 3 Minuten entfernt

Fahrzeuge in der Umgebung



! Geschätzte Verspätung 45 Min.

Genauere Ankunftszeiten



! Tagesbericht verfügbar

94% AUSLASTUNG

Zuletzt verwendet
vor 2 Stunden

Motorbetriebsstunden
14 Stunden

Wirtschaftlichkeit

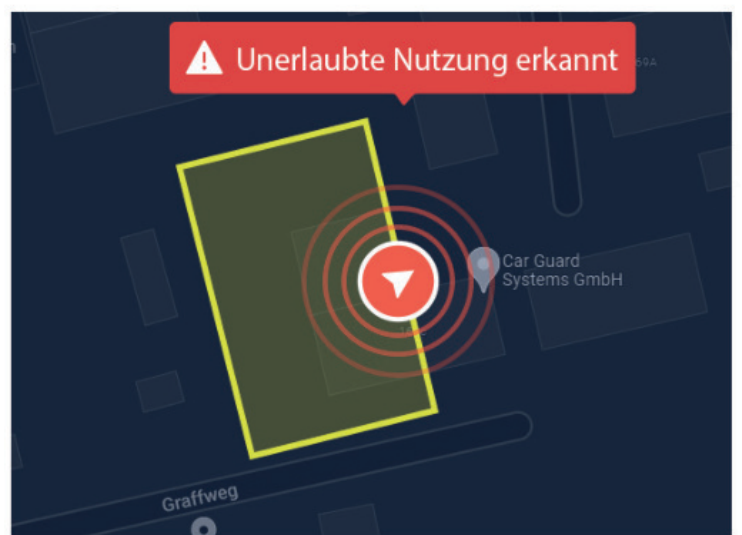

! Unerlaubte Nutzung erkannt

! Nicht identifiziert 11.03.22 02:15 Uhr

! UM ER 2387

! UM ER 8546

! Röhrichweg 34, 44263 Dortmund, DE

Diebstahlschutz

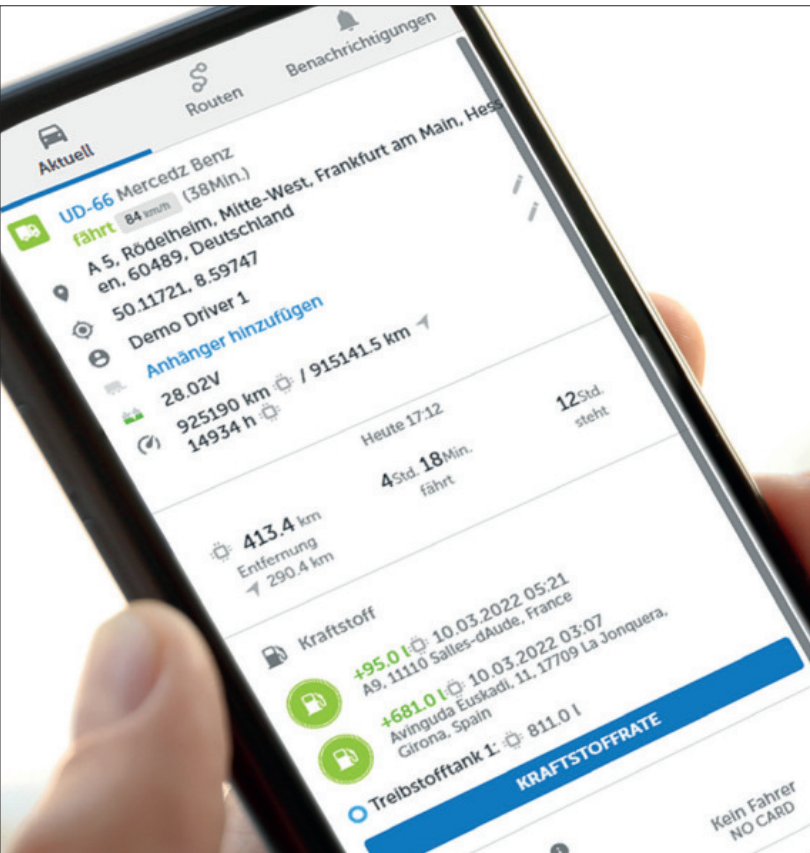

Fahrzeuginformationen

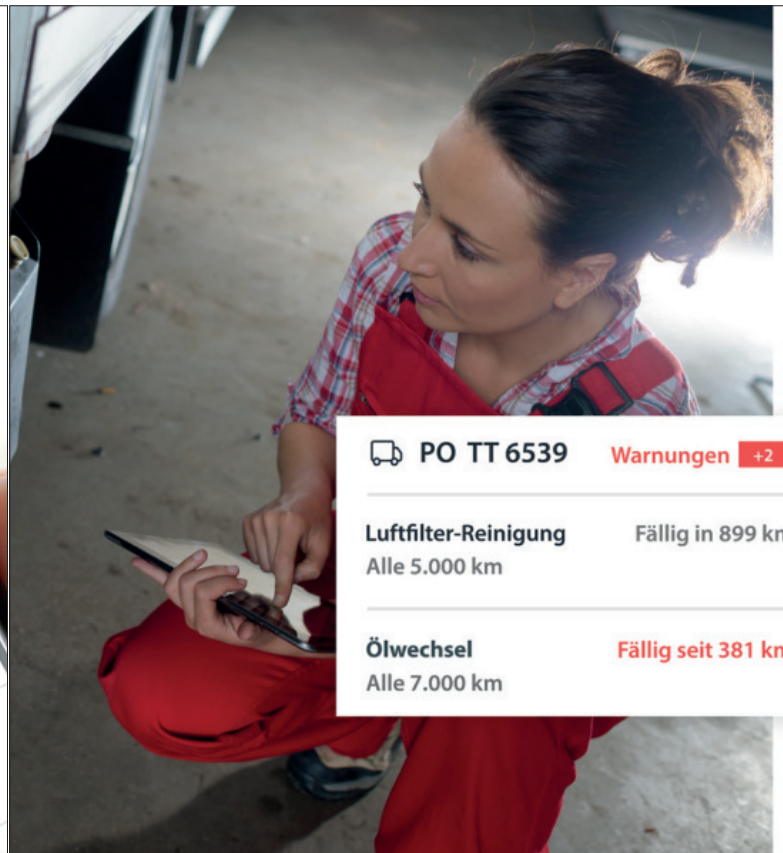

PO TT 6539 Warnungen +2

Luftfilter-Reinigung Fällig in 899 km
Alle 5.000 km

Ölwechsel Fällig seit 381 km
Alle 7.000 km

Wartungsautomatisierung



Fahrer-Auslastungsbericht

18. Juni - 29. Juni

FAHRER	AUSLASTUNG	LEERLAUF
Peter Kuhn GH PR 254, DS RE 456	65%	15,5 Liter 11h
Isabell Brünnett LB ER 258, KE PL 256	83%	10,2 Liter 1h 12m
Jason Thor DU PS 254	85%	4,1 Liter 4h 6m

Bessere Fahrerauslastung



Dokumentierte Kühlkette

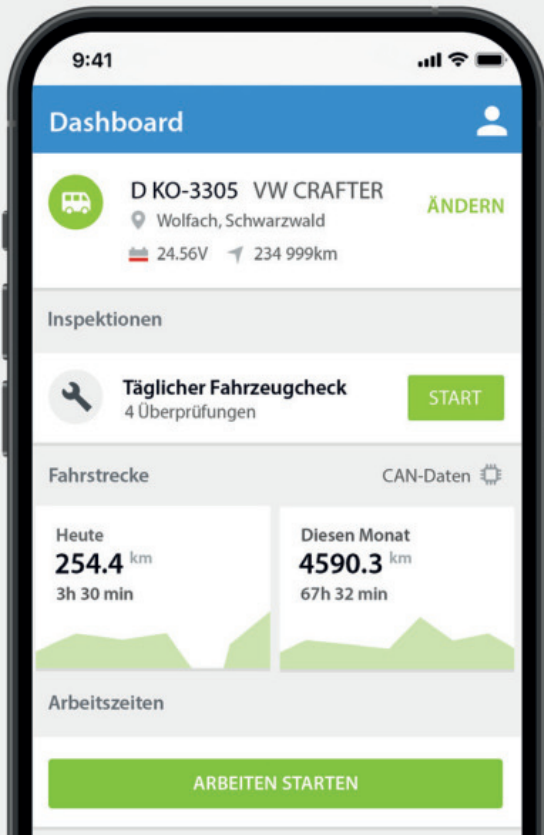

Das Wichtigste im Überblick



Frei erstellbare Formulare



Beispielformular

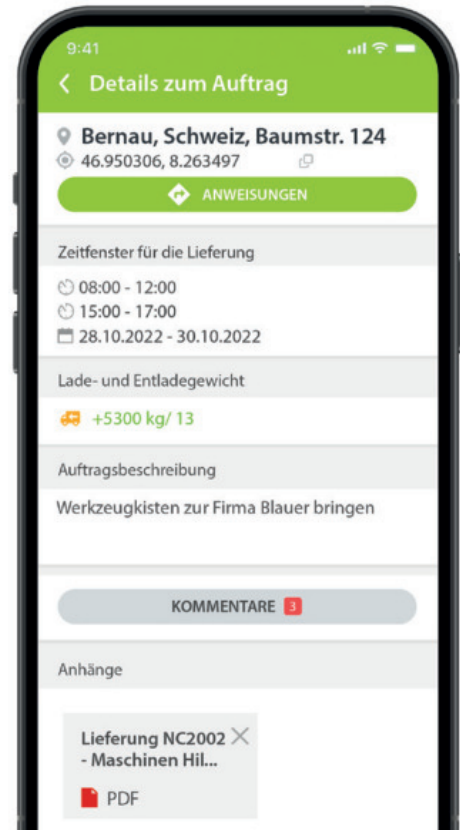

Digitaler Lieferschein



IntelliRoute-Integrationen

Wir bieten eine Vielzahl von Integrationen zum automatischen Senden und Empfangen von Flottendaten aus externen Systemen. Von den führenden IT-Systemen in der Transport- und Logistikbranche bis hin zu kundenspezifischen Integrationen mit Ihrem Buchhaltungs- und Lagersystem – wir sorgen dafür, dass Sie alles, was Sie brauchen, an einem Ort haben.



Management der Lieferkette

Diese Integrationen bieten Transparenz und Sichtbarkeit für alle Ihre Vermögenswerte und Lieferungen in Ihrer gesamten Lieferkette und helfen Ihnen bei der Verwaltung Ihrer täglichen Geschäftsabläufe.



Marktplatz für Spediteure und LKW-Ladungen

Wir haben eine Integration mit einigen der größten Speditions- und Frachten-Marktplätze entwickelt, die es Ihnen ermöglicht, die Standortdaten Ihrer Fahrzeuge direkt an die externen Systeme zu senden. So können Sie leicht die besten Routen finden und die Effizienz Ihrer Flotte maximieren.



Fahrtenschreiber-Datenanalyse

IntelliRoute unterstützt die Übertragung von Daten des digitalen Tachographen an externe Analysesysteme, wobei die Fahrzeug- und Fahrerkartendaten direkt nach dem Download automatisch zur Analyse gesendet werden.



IntelliRoute-API

Wir verfügen über eine eigene API, über die sowohl historische Fahrzeugdaten als auch Echtzeit-Standortdaten empfangen werden können. Die Integration kann leicht in das Managementsystem Ihres Unternehmens integriert werden.





IntelliRoute-SSO

IntelliRoute Single-Sign-On-Lösungen erleichtern die Verwaltung des Benutzerzugangs in mittleren und großen Unternehmen, indem sie einen einfachen, einheitlichen Login-Prozess zu anderen Unternehmenssystemen sicherstellen.

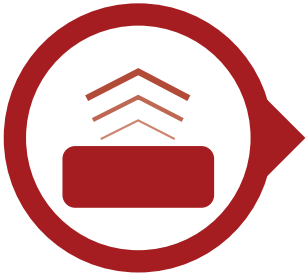

Hardware-Integrationen

Verbindung und Datentransfer zu verschiedenen Hardware-Lösungen, die Unternehmen für das Flottenmanagement nutzen, wie z.B. Alkohol-Verriegelungen, Reifendruckmessgeräten, BLE-Sensoren für die Vermögenswert-Verfolgung und mehr.



Mautstraßen

Da die Fahrzeuge unserer Kunden weltweit unterwegs sind, haben wir dafür gesorgt, dass unsere Plattform mit einigen der am weitest verbreiteten Zahlungsplattformen für Mautstraßen integriert ist um sicherzustellen, dass alle Mautgebühren automatisch abgerechnet werden.



Geräte-API-Integrationen

Wir haben mehrere Integrationen mit den weltweit führenden IoT-Lösungsanbietern und anderen Plattformen aufgebaut um sicherzustellen, dass Sie die Daten der Ortungsgeräte von diesen Plattformen automatisch an IntelliRoute übertragen können.



Kraftstoff-Kontrolle

Diejenigen, die zusätzliche Tools zur Kraftstoffkontrolle verwenden, profitieren von den Integrationen, die eine Übertragung aller kraftstoffbezogenen Daten an die IntelliRoute-Plattform ermöglichen. Dort sind dann alle Informationen an einem Ort verfügbar und bieten einen umfassenden Überblick über den Kraftstoffverbrauch der Unternehmensflotte.





CARGUARD Technologies GmbH

Röhrichweg 12
D-44263 Dortmund

Wenn Sie eine individuelle Lösung suchen oder die vielen Möglichkeiten unseres stetig wachsenden Sortiments kennenlernen möchten – stehen wir Ihnen gerne mit unserem Know-How helfend zur Seite.

Sie erreichen uns unter folgenden Kontaktmöglichkeiten:

Tel. : +49 231 880840-0
Fax: +49 231 88 08 40-20
E-MAIL: info@carguard.de

Unsere Website und der Vertriebspartner-Online-Shop stehen Ihnen außerdem 24 Stunden zur Verfügung:

www.carguard.de