



deco  
**woerner**



**2022**  
FRÜHJAHR/SOMMER



Liebe Kundinnen, liebe Kunden,

mit unserem Frühjahr/Sommer-Katalog möchten wir Ihnen zeigen, welche Trends uns Anfang 2022 begegnen werden und wie Sie Ihre Produkte mit unserer Hilfe am besten präsentieren.

Für jede Anforderung finden Sie in unserem Katalog die visuell wirkungsvollsten Präsentationsvorschläge. Wir haben für Sie dieses Jahr viele Anwendungsbeispiele und Deko-Tipps in den Katalogen integriert, um Ihnen damit Anregungen für die Praxis zu geben. Lassen auch Sie sich inspirieren! Oft ist Ihre perfekte Lösung gar nicht so fern wie Sie denken. Ob Einzelstück oder Serienproduktion, uns ist kein Wunsch zu klein oder groß.

Wir freuen uns darauf, Ihre Ideen Wirklichkeit werden zu lassen.

Viel Spaß beim Blättern und herzliche Grüße aus Leingarten

Herwig Ahlemeyer  
Geschäftsführer

**Bestell-Hotline:** +49 (0) 7131/4064-333  
**Fax:** +49 (0) 7131/4064-760  
Mo – Fr 8.00 – 17.00 Uhr

**Haben Sie Fragen zu unseren Produkten?**  
Produktberatung: +49 (0) 7131/4064-335  
Mo – Fr 8.00 – 17.00 Uhr



Weitere Banner finden  
Sie ab Seite 134. >>

Blütenbündel  
ab **17,95**

Unser Titelangebot  
finden Sie auf Seite 205.

**AKTIONSPREIS %**

Philodendron-Artikel

ab **8,95**



ab **17,95**

nur **59,95**

**E** nur **24,95**

**A Philodendron-Ranke**, grün, naturgetreue Ranke aus Kunststoff und Textil, Preis per Stück  
 6523.800.020.33 **110 cm l. / Monstera 19,95**  
 6523.800.020.34 **125 cm l. / Split 19,95**  
**% ab 3 Stück 17,95**

**B Banner „Tropische Früchte“**, grün/orange, einseitig bedrucktes und UV-beständiges Textilgewebe (115 g/m<sup>2</sup>) in schwer entflammbarer B1-Qualität für den Innen- und Außenbereich, nach DIN EN 13501-1, zwei Hohlsäume an der Ober- und Unterseite, passende Aufhängestangen finden Sie in unserem Sortiment, Preis per Stück  
 6523.800.020.94 **100 x 200 cm (B x L) 29,95**

**C Philodendron-Zweig**, grün, aus Kunststoff, Preis per Stück  
 6523.800.020.26 **70 cm l. / Monstera 8,95**  
 6523.800.020.27 **75 cm l. / Split 8,95**

**D Philodendron im Topf**, täuschend echt aussehende Kunstpflanze im schwarzen Kunststofftopf, Preis per Stück  
 6500.800.020.47 **75 cm h. / Split 59,95**  
 6500.800.020.41 **82 cm h. / Monstera 59,95**

**E Philodendron im Topf**, täuschend echt aussehende Kunstpflanze im schwarzen Kunststofftopf, Preis per Stück  
 6513.800.020.40 **47 cm h. / Monstera 24,95**  
 6523.800.020.46 **45 cm h. / Split 24,95**

**F Tisch-Set**, 60/75/90 cm hoch, Ablage: 20 x 20, 25 x 25, 30 x 30 cm, Hochglanz-Verchromung, stabile 10 mm Vierkantrahmen-Konstruktion aus Metall, die hochwertige Beschichtung verhindert Rost- und Korrosionsbildung und verhilft dem Aufbau zu Langlebigkeit, Preis per 3tlg. Set  
 6512.663.601.42 **gold 169,-**



Split-Philodendron



Monstera-Philodendron



**A Konfektionsständer FOLD**  
nur **139,-**

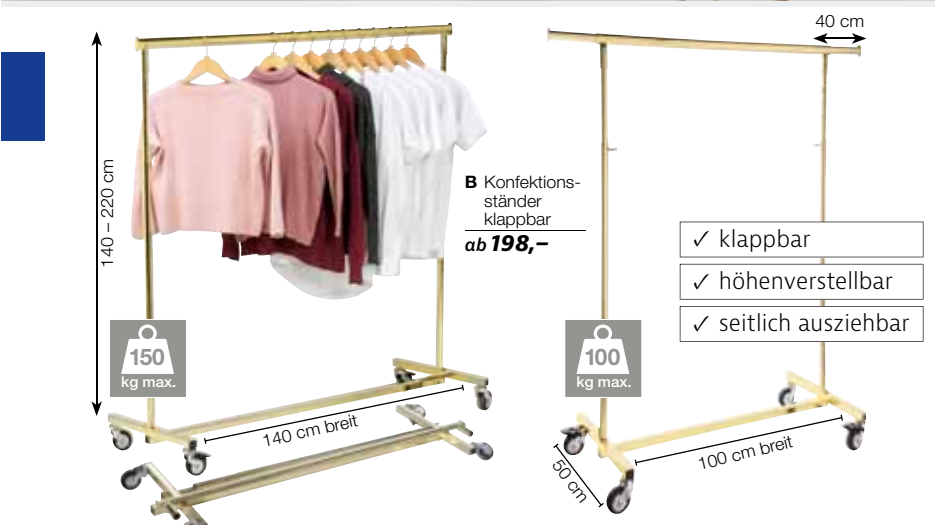
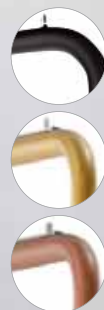

**B Konfektionsständer klappbar**  
ab **198,-**

- ✓ klappbar
- ✓ höhenverstellbar
- ✓ seitlich ausziehbar

**A Konfektionsständer FOLD,**  
123 x 160 x 52 cm (B x H x T), belastbar bis 50 kg, faltbarer Kleiderständer in fester Höhe, auf der oberen Leiste befindet sich eine verchromte Platte zum Schutz vor Kratzern, sehr stabiler und robuster Textilständer aus 25 mm lackiertem Rundrohr und 12 mm Baustahl, Lieferzeit ca. 6 Wochen, Preis per Stück

6502.719.339.18	<b>anthrazit</b>	<b>139,-</b>
6502.719.339.42	<b>gold</b>	<b>139,-</b>
6501.719.339.44	<b>kupfer</b>	<b>139,-</b>

**B Konfektionsständer klappbar, 140 - 220 cm höhenverstellbar,** messing poliert, seitlich ausziehbare Zusatzstangen 40 cm lang, 10-stufig höhenverstellbar, Ovalrohr-Tragestange, hochwertig galvanisierter Vierkant-Metalrahmen, große, diagonale gebremste 8 cm Gummi-Lenkkrollen für den Außenbereich, platzsparend faltbar, Preis per Stück belastbar bis 100 kg, 8,5 kg

6503.673.969.03	<b>100 x 50 cm (B x T)</b>	<b>198,-</b>
	belastbar bis 150 kg, 10,3 kg	
6503.673.969.00	<b>140 x 50 cm (B x T)</b>	<b>219,-</b>



**C Konfektionsständer „Cross“, fixe Höhe,** 170 cm hoch, 125 x 50 cm (B x T), belastbar bis 50 kg, 9,5 kg, faltbarer Kleiderständer mit fixer Höhe und verchromter Kleiderstange, dank seiner Kreuz-Faltkonstruktion lässt sich der Ständer schnell und einfach senkrecht zusammenfallen und platzsparend verstauen, 50 mm Ø Kunststoffrollen, Preis per Stück

6502.686.433.14	<b>weiß lackiert</b>	<b>159,-</b>
6502.686.433.18	<b>schw. lackiert</b>	<b>159,-</b>
6502.686.433.41	<b>silber verchromt</b>	<b>159,-</b>
6502.686.433.42	<b>gold lackiert</b>	<b>159,-</b>
6502.686.433.44	<b>kupfer lackiert</b>	<b>159,-</b>

- ✓ bis 50 kg belastbar
- ✓ praktische Faltkonstruktion
- ✓ nach Gebrauch schnell zu verstauen

# LADENAUSSTATTUNG

**A Rollständer „Massiv“**, höhenverstellbar 150 - 220 cm, 165 x 57 cm (B x T), belastbar bis 100 kg, 8,5 kg, seitlich ausziehbare Zusatzstangen 35 cm lang, Rundrohr-Tragegestange. Langlebige Konstruktion aus verchromtem Metall, große, diagonal gebremste 8 cm Gummilenkrollen für den Außenbereich, Lieferzeit ca. 6 Wochen, Preis per Stück

6501.720.267.18 **anthrazit** 129,-  
6501.720.267.44 **kupfer** 139,-  
6501.720.267.42 **gold** 139,-

**Holz-Bügel**, schwarz, gerade, Formbügel mit Messinghaken, Buche-Massivholz, 12 mm stark, lackiert, Preis per Stück

**B Kleiderbügel mit Kerben**, gerade 6501.717.861.00 **44 cm lang** 3,30  
% ab 25 Stück 2,95

**C Kleiderbügel**, gerade 6501.717.861.01 **44 cm lang** 6,99  
% ab 25 Stück 6,30

**D Kleiderbügel mit Steg**, gerade 6501.717.861.02 **44 cm lang** 7,99  
% ab 25 Stück 7,40

**E Klammerbügel** 6501.717.861.03 **40 cm lang** 4,55  
% ab 25 Stück 3,99



A Rollständer „Massiv“ ab 129,-



Kleiderbügel finden Sie ab S. 236. >>>



**G Rollständer „Massiv“**, höhenverstellbar 150 - 220 cm, belastbar bis 100 kg, 8,5 kg, anthrazit, seitlich ausziehbare Zusatzstangen 35 cm lang, Rundrohr-Tragegestange, langlebige Konstruktion aus verchromtem Metall, große, diagonal gebremste 8 cm Gummilenkrollen, Preis per Stück

6501.719.346.00 **100 cm breit** 139,-  
6502.719.346.01 **150 cm breit** 149,-

**H Rollständer „Fix“**, 50 x 153 cm (T x H), fixe Höhe, belastbar bis 60 kg, anthrazit, robuster Textilständer mit fester Höhe, aus 35 mm lackiertem Rundrohr, Tragegestange, aus lackiertem Metall, 60 mm Ø Kunststoffrollen, Preis per Stück

6501.720.274.00 **60 cm breit** 139,-  
6501.720.274.01 **100 cm breit** 145,-  
6501.720.274.02 **120 cm breit** 149,-

**F Konfektionsständer „Mini“**, höhenverstellbar 116 - 190 cm, 60 x 48 cm (B x T), bis 60 kg belastbar, anthrazit, 4,4 kg, sehr schmales Kleiderständer aus Vierkantröhre mit langlebiger Pulverbeschichtung, 5stufig höhenverstellbar, beidseitig je 20 cm ausziehbare Tragegestangen, diagonal gebremste 50 mm Ø Kunststoffrollen

6501.673.976.00 149,-

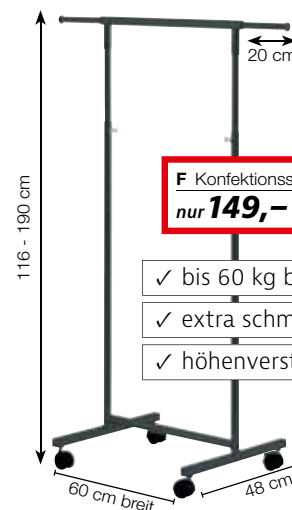

F Konfektionsständer „Mini“ nur 149,-

✓ bis 60 kg belastbar

✓ extra schmale Form

✓ höhenverstellbar

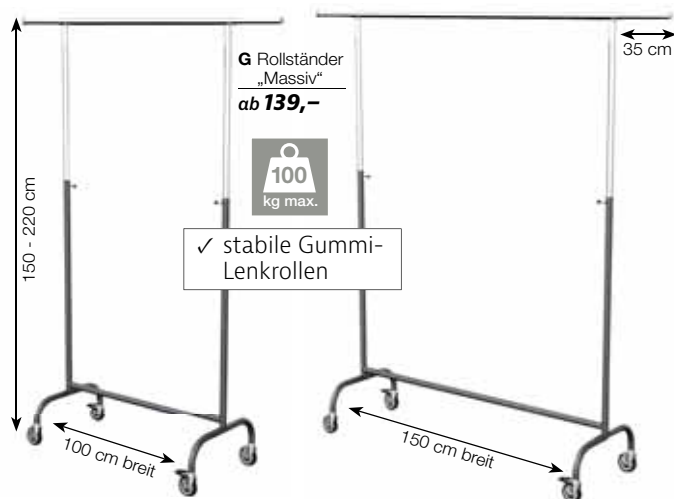

G Rollständer „Massiv“ ab 139,-



✓ stabile Gummilenkrollen

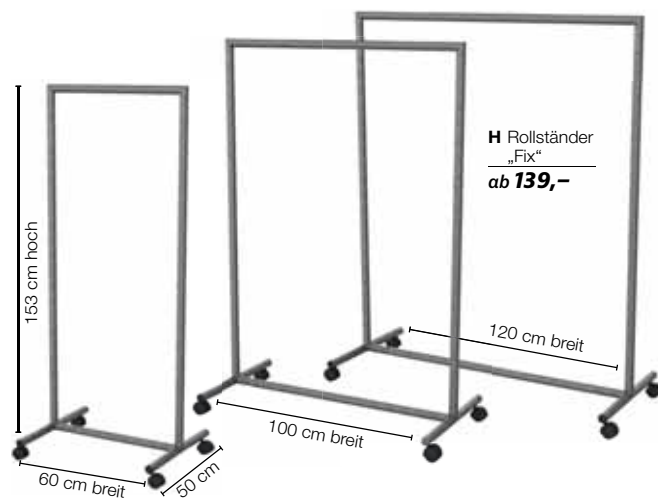

H Rollständer „Fix“ ab 139,-



**A** Mittelraum-Gondel LOFT  
nur **498,-**

**B** Mittelraum-Gondel LOFT  
nur **598,-**



## STÄNDERSERIE LOFT

LOFT ist ein frisches und luftiges Einrichtungssystem mit verschiedenem Zubehör, um Ihren Laden individuell und abwechslungsreich zu gestalten. Das Betonstahl-System reagiert auf das Interesse am industriellen Look im Einrichtungs- und Möbelbereich und lässt sich sehr gut mit Holz oder Glas kombinieren. Die Eigenschaft dieses Materials verleiht Ihrem Geschäft einen neuen, einzigartigen und exklusiven Stil! Originelle, freistehende Gondelstruktur aus 12 mm Baustahl, ausgestattet mit Regalböden aus Metallplatten. Einfache Selbstmontage. Bitte beachten Sie eine Lieferzeit von ca. 6 Wochen.

**Mittelraum-Gondel LOFT**, schwarz matt, 124 x 153 x 51 cm (B x H x T), belastbar bis 100 kg

**A** 2 Regalböden, 1 Aufhängestange **498,-**  
6501.719.285.00

**B** 4 Regalböden **598,-**  
6501.719.285.01



Video im Web:  
[www.decowoerner.com](http://www.decowoerner.com)

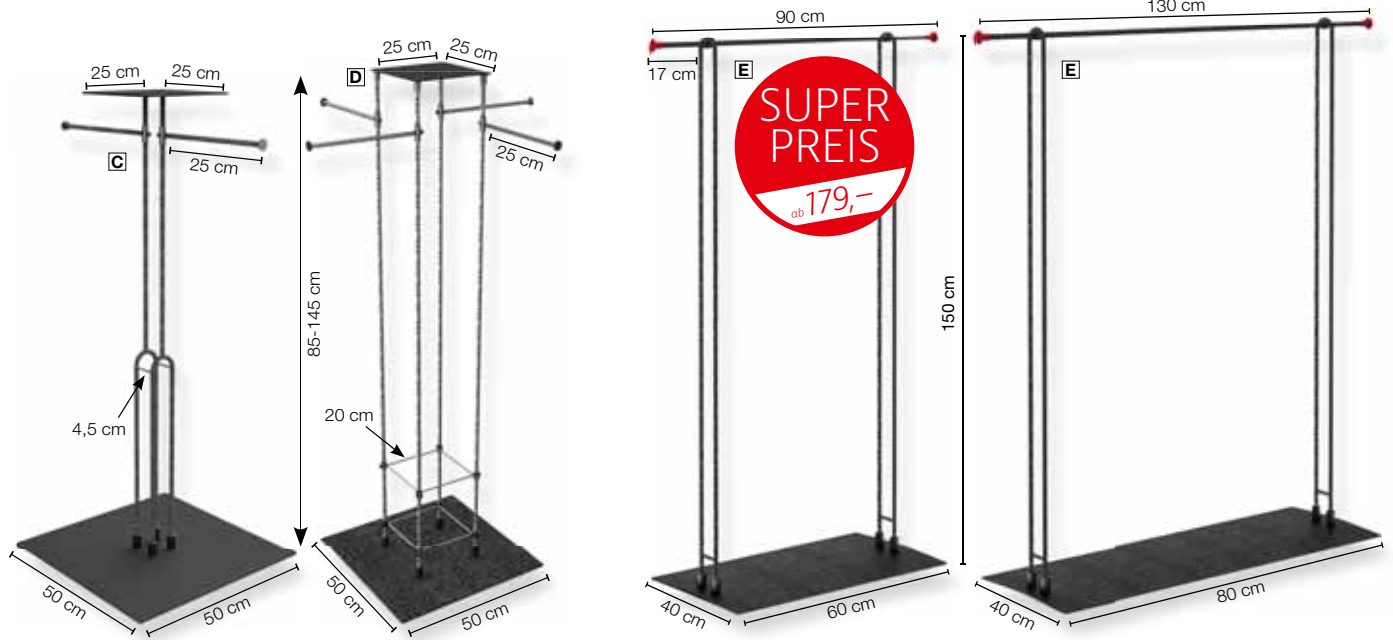

**Abhängeständer**, höhenverstellbar 85 - 145 cm, Metallstandplatte 50 x 50 cm, ausgestattet mit Metallplatten-Ablage 25 x 25 cm und 25 cm langen Abhängearmen, belastbar mit ca. 10 kg je Arm, einfache Selbstmontage

**C** 2 Abhängestangen, belastbar bis 20 kg  
6501.719.261.00 **85 x 145 x 50 cm 198,-**

**D** 4 Abhängestangen, belastbar bis 40 kg  
6501.719.261.01 **85 x 145 x 85 cm 239,-**

**E** Konfektionsständer, belastbar bis 40 kg, sehr stabiler und robuster Textilständer, Metallstandplatte, ausgestattet mit seitlichen, 17 cm langen Abhängearmen mit rotem Abschluss

6501.719.278.00 **90 x 150 x 40 cm 179,-**  
6501.719.278.01 **130 x 150 x 40 cm 198,-**

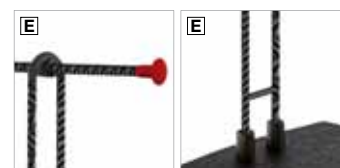

# STÄNDERSERIENOVUS

**A Konfektionsständer NOVUS**  
ab **69,-**

Mit den flexibel kombinierbaren Elementen aus unserer Serie NOVUS gestalten Sie Ihre Ladeneinrichtung modern und funktionell zugleich. Dieser Verkaufsständer im geradlinigen Schwarz-Matt-Design ist perfekt für eine ansprechende Warenpräsentation, passt dank seiner praktischen Größe auch in kleine Räume und bringt Ihre Textilien perfekt zur Geltung. Die hochwertige Pulver-Beschichtung erzeugt die matte Optik, verhindert Rost- und Korrosionsbildung und verhilft dem Textilständer zur Langlebigkeit und Beständigkeit.

**A Konfektionsständer**, fixe Höhe, belastbar bis 50 kg, der 20 mm Vierkant-Rahmen ist komplett verschweißt und somit sehr stabil, Selbstmontage der Querstützen mittels beigelegtem Sechskantschlüssel, mit 4 verstellbaren Füßen  
**70 x 145 x 40 cm (B x H x T)**, 6,1 kg  
 6504.708.791.00 **69,-**  
**90 x 145 x 40 cm (B x H x T)**, 6,6 kg  
 6504.708.791.01 **75,-**

**B Mittelraum-Ständer**, schwarz matt, höhenverstellbar 87 - 132 cm, belastbar bis 100 kg, multifunktionales Hängesystem mit vielen Präsentationsmöglichkeiten - Ablage: 2x 10stufig höhenverstellbare Hängebügel für die Seitenpräsentation sowie 2 variabel einhängbare Zusatzarme für die Frontpräsentation, 25 cm breite Lochblech-Ablage um passende Schuhe oder Handtaschen auszustellen, zusätzliche Bodenplatte verhindert die Verschmutzung der Kleider, hochwertig pulverbeschichtete Metall-Konstruktion aus 20 mm Vierkant-Rahmen, Selbstmontage  
**122 x 140 x 50 cm (B x H x T)**  
 6502.708.807.00 **229,-**  
**122 x 180 x 50 cm (B x H x T)**  
 6502.708.807.01 **249,-**



- ✓ bis 50 kg belastbar
- ✓ fixe Höhe
- ✓ extra leicht und sehr stabil

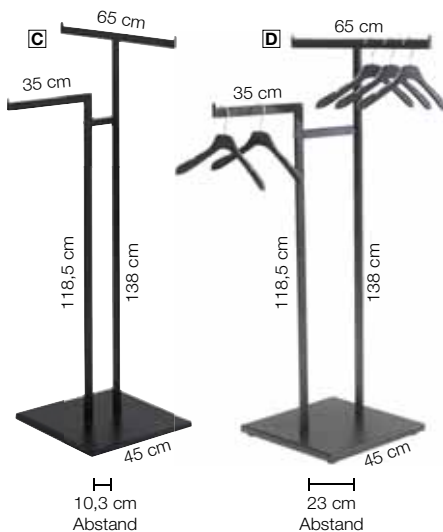

**Abhängeständer**, 65 x 138 cm (B x H), fixe Höhe, 10,2 kg, belastbar bis 50 kg, zwei Abhänge-Arme mit Kantenstift und fixer Höhe, 118,5 und 138 cm hoch und 35 und 65 cm Armlänge, aus 20 mm Vierkant-Rahmen, stabile Bodenplatte 45 x 45 cm, hochwertige Pulver-Beschichtung für matte Optik verhindert Rost- und Korrosionsbildung für Langlebigkeit und Beständigkeit, Preis per Stück

**C** 6514.708.814.00 **10,3 cm Abstand 79,-**  
**D** 6504.708.814.01 **23 cm Abstand 79,-**



**B Mittelraum-Ständer**  
ab **229,-**

- ✓ 10fach höhenverstellbare Abhängebügel



**C Abhängeständer NOVUS**  
nur **79,-**

- ✓ bis 50 kg belastbar
- ✓ fixe Höhe
- ✓ mit Kantenstiften
- ✓ stabile Bodenplatte





**B** Konfektionsspiegel,  
55 x 150 x 40 cm  
nur **229,-**



neu



**A** Mittelraum-Ständer,  
64 x 172 x 39 cm  
(B x H x T)  
nur **209,-**



- ✓ bis 50 kg belastbar
- ✓ trendiges geradliniges Design

✓ bis 50 kg belastbar

✓ neues Schräg-Design

✓ große Gummirollen

**C** Rollständer,  
156 x 165 x 50 cm  
nur **179,-**

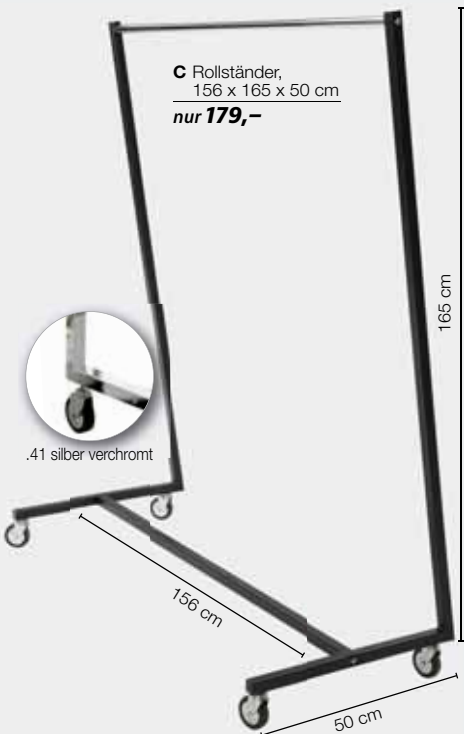

.41 silber verchromt

# STÄNDERSERIE VOGUE

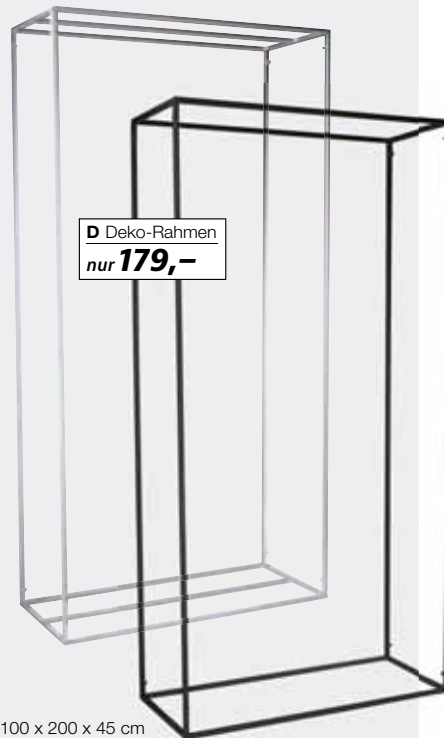

**D** Deko-Rahmen  
nur **179,-**

Diese hochwertigen Verkaufsständer aus der Serie VOGUE überzeugen durch Funktionalität, Form, Qualität und Preis. Das geradlinige Design aus stabilem Vierkantrrohr vereint Profi-Look mit Eleganz. Perfekte Möglichkeiten um Kleidung platzsparend sowie nach Größen oder Farben sortiert zu präsentieren. Die leichte und trotzdem stabile Metall-Konstruktion ist hochwertig pulverbeschichtet, was die Mittelraumständer langlebig und robust macht. Einfache und schnelle Selbstmontage.

**A Mittelraum-Ständer**, 64 x 172 x 39 cm (B x H x T), 8 kg, belastbar bis 50 kg, eine mittig verlaufende Vierkantstange dient als direkte Konfektionsstange ☞  
6501.706.421.00 **schwarz matt** 209,-  
6500.800.023.51 **gold** 209,-  
6500.800.023.52 **kupfer** 209,-

**B Konfektionsspiegel**, 55 x 150 x 40 cm (B x H x T), 25 kg, hochwertiger Spiegel mit einseitiger, fixer Spiegelfläche, diagonal gebremste, große 80 mm Ø Lenkrollen ☞  
6501.706.414.00 **anthrazit** 229,-

**C Rollständer**, fixe Höhe, 156 x 165 x 50 cm (B x H x T), 13,5 kg, belastbar bis 50 kg, in neuem Schräg-Design, diagonal gebremste, große 80 mm Ø Lenkrollen ☞  
6501.706.438.00 **anthrazit** 179,-  
6501.706.438.41 **silber verchromt** 179,-

**D Deko-Rahmen**, 100 x 200 x 45 cm (B x H x T), Metallrahmen für Warenpräsentationen, ideal zum Abhängen von Textilien, Paneelen, Bannern, Ranken, Kugeln etc., 15 mm Vierkantrahmen, Selbstmontage, Preis per Stück ☞  
6501.531.177.00 **silber** 179,-  
6501.715.942.00 **schwarz** 179,-



## QUALITÄTS-STÄNDER

**A Industrie-Rollständer „Double“**, höhenverstellbar 150 - 210 cm, belastbar bis 100 kg, 14 kg, **anthrazit/silber**, 35 cm lange, seitlich ausziehbare Zusatzstangen, zwei verchromte Ovalrohr-Tragegestangen für doppelte Hängekapazität, stabile Bauweise mit langlebiger Pulverbeschichtung, große, diagonal gebremste 10 cm Gummi-Lenkrollen für den Außenbereich, Preis per Stück **219,-**, 6501.719.315.00 **150 x 68 cm (B x T)**

**Konfektionsständer „Ferro“**, belastbar bis 50 kg, fixe Höhe, Platzsparend, robust und modern - geradliniger Kleiderständer im ansprechenden Design für eine vielseitige Präsentation und Flächengestaltung. Kleiderständer mit fester Höhe und hervorragender Verarbeitungsqualität. Aus 25 mm lackiertem Stahl, 60 mm Kunststoff-Rollen.

**B anthrazit** **60 x 150 x 50 cm (B x H x T)** 6501.719.322.00 **109,-**  
**90 x 150 x 50 cm (B x H x T)** 6502.719.322.01 **119,-**  
**120 x 150 x 50 cm (B x H x T)** 6502.719.322.02 **129,-**

**C gold** **60 x 150 x 50 cm (B x H x T)** 6501.720.205.00 **179,-**  
**90 x 150 x 50 cm (B x H x T)** 6501.720.205.01 **189,-**  
**120 x 150 x 50 cm (B x H x T)** 6501.720.205.02 **199,-**

**D roségold** **60 x 150 x 50 cm (B x H x T)** 6501.720.199.00 **179,-**  
**90 x 150 x 50 cm (B x H x T)** 6501.720.199.01 **189,-**  
**120 x 150 x 50 cm (B x H x T)** 6501.720.199.02 **199,-**





**A Rollständer „Massiv“**  
nur **109,-**

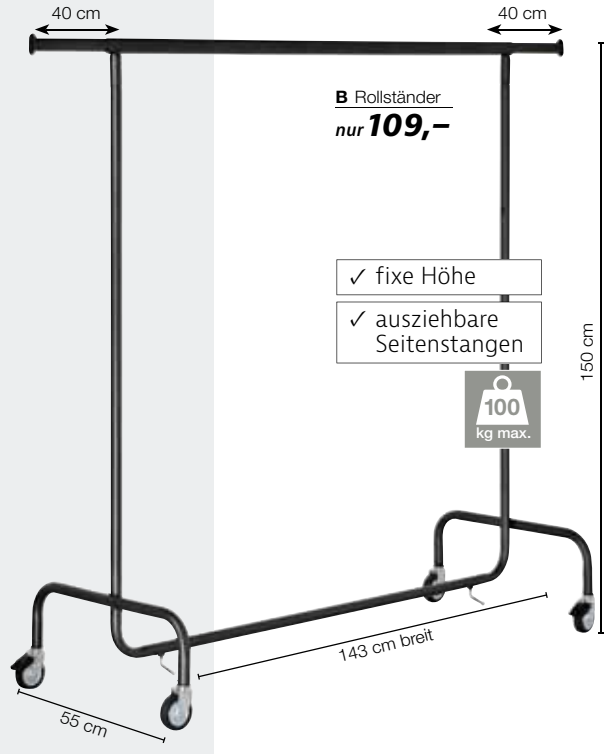

**B Rollständer**  
nur **109,-**

- ✓ fixe Höhe
- ✓ ausziehbare Seitenstangen

100 kg max.

**Professioneller Rollständer für den alltäglichen Einsatz in Ihrem Geschäft. Bei der Warenpräsentation und Verkaufsraumgestaltung bieten Konfektionsständer exzellente Möglichkeiten, um Kleidung knitterfrei und übersichtlich nach Konfektionsgrößen geordnet zu präsentieren. Unverzichtbar auch für die intensive Nutzung beim Transport der Ware, Ausstellen sowie der Lagerung. Die robuste Bauweise garantiert eine hohe Stabilität und ermöglicht die Bestückung mit schweren Kleidungsstücken.**



**PREIS/LEISTUNG TIPP**

**C Industrie-Rollständer**  
nur **159,-**

100 kg max.

- ✓ fixe Höhe
- ✓ trendiger Industrie-Look
- ✓ sehr stabile Rundrohrstange 3,5 cm Ø



**D S-Haken rund**  
ab **1,90**

**Rollständer**, belastbar bis 100 kg, seitlich ausziehbare Zusatzstangen 40 cm lang, Ovalrohr-Tragestange, langlebige Konstruktion aus verchromtem Metall, große, diagonal gebremste 8 cm Gummi-Lenkkrollen für den Außenbereich, Preis per Stück

- A höhenverstellbar 125 - 200 cm**, 150 x 50 cm (B x T), 8,5 kg **109,-**  
6502.604.215.00 **silber**
- B fixe Höhe**, 143 x 150 x 55 cm (B x H x T), 7,9 kg **109,-**  
6501.673.938.00 **anthrazit**

**C Industrie-Rollständer „Factory“**, fixe Höhe, 150 x 160 x 55 cm (B x H x T), belastbar bis 100 kg, 7,0 kg, Rundrohr-Tragestange 3,5 cm Ø, stabile Metallkonstruktion aus Rundrohr in verzinkter Matt-Optik, große, diagonal gebremste 8 cm Gummi-Lenkkrollen für den Außenbereich, Preis per Stück

- 6503.618.021.00 **silber** **159,-**
- D S-Haken rund**, silber glänzend, 5 mm Eisen, vernickelt, durch die abgerundeten Kanten sind sie speziell zum platzsparenden Aufhängen von z. B. Jeanshosen oder für Kleider- und Garderobenstangen geeignet, Preis per Stück
- 6513.619.011.00 **12 cm lang** **2,90**
- % ab **10** Stück **2,50**
- % ab **25** Stück **1,90**

# INDUSTRIEROLLSTÄNDER

Schwerlast-Konfektionsständer sind ideal für den Transport der Ware, zum Ausstellen oder zur Lagerung. Gebremste Hartgummi-Räder erleichtern den Transport.

**A Industrie-Rollständer „Z-Form“**, fixe Höhe, 143 x 155 x 55 cm (B x H x T), belastbar bis 250 kg, 10,9 kg, zwei praktische Handgriffe, verchromte Ovalrohr-Tragegestange, Z-Form Füße für platzsparendes ineinanderstellen, stabile und robuste Rundrohr-Konstruktion mit langlebiger Pulverbeschichtung, extra große, diagonal gebremste 10 cm Gummi-Lenkrollen für den Außenbereich, Preis per Stück 6501.673.945.00 **anthrazit/silber 169,-**

**B Industrie-Rollständer „Profi“**, fixe Höhe, 206 x 161 x 57 cm (B x H x T), belastbar bis 120 kg, 13,5 kg, professioneller Kleiderständer für intensive Nutzung, verchromte Ovalrohr-Tragegestange, hoch belastbar dank sehr stabiler Metallkonstruktion aus Vierkantrrohr mit langlebiger Pulverbeschichtung, große, diagonal gebremste 8 cm Gummi-Lenkrollen für den Außenbereich, Preis per Stück 6503.546.171.10 **schwarz/silber 198,-**

**C Industrie-Rollständer „Double“**, höhenverstellbar 142 - 210 cm, 170 x 60 cm (B x T), belastbar bis 100 kg, 14 kg, zwei verchromte Ovalrohr-Tragegestangen für doppelte Hängekapazität, stabile Bauweise aus Vierkantrrohr mit langlebiger Pulverbeschichtung, große, diagonal gebremste 8 cm Gummi-Lenkrollen für den Außenbereich, Preis per Stück 6503.537.216.00 **schwarz/silber 198,-**

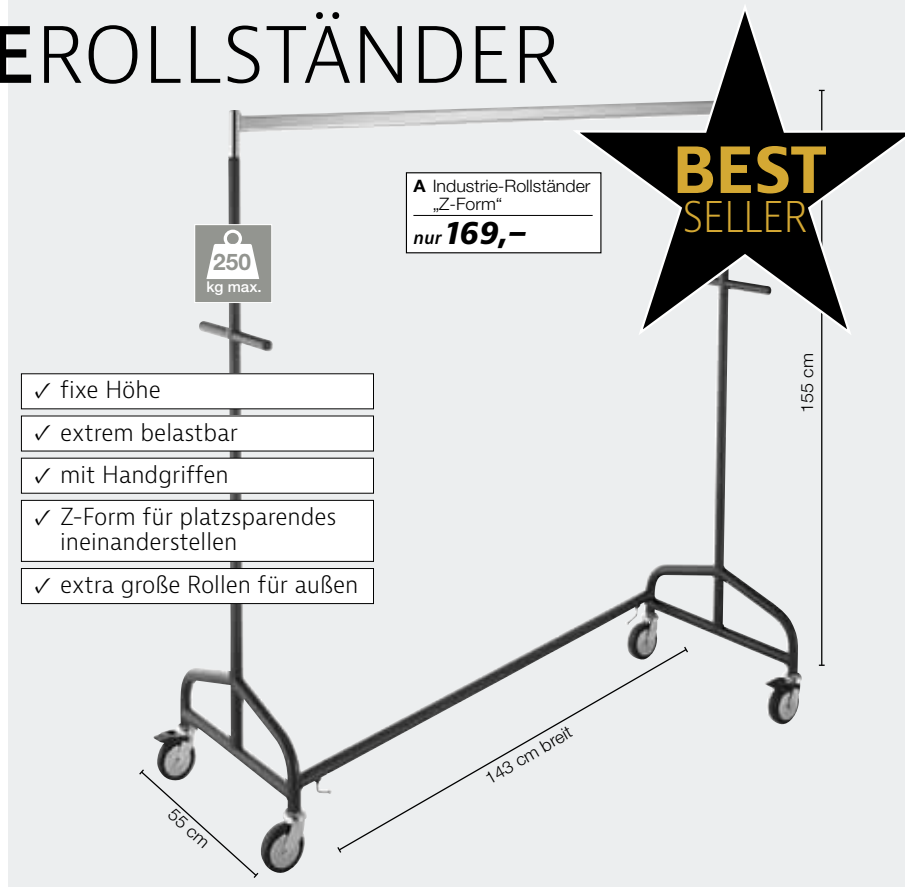

# ROLLSTÄNDER



**PREIS/LEISTUNG  
TIPP**  
A Konfektionsständer  
nur **69,95**

- ✓ bis 50 kg belastbar
- ✓ höhenverstellbar
- ✓ schmale Form



- ✓ beidseitig separat höhenverstellbar
- ✓ optimal für lange Textilien

**B Konfektionsständer**  
nur **169,-**

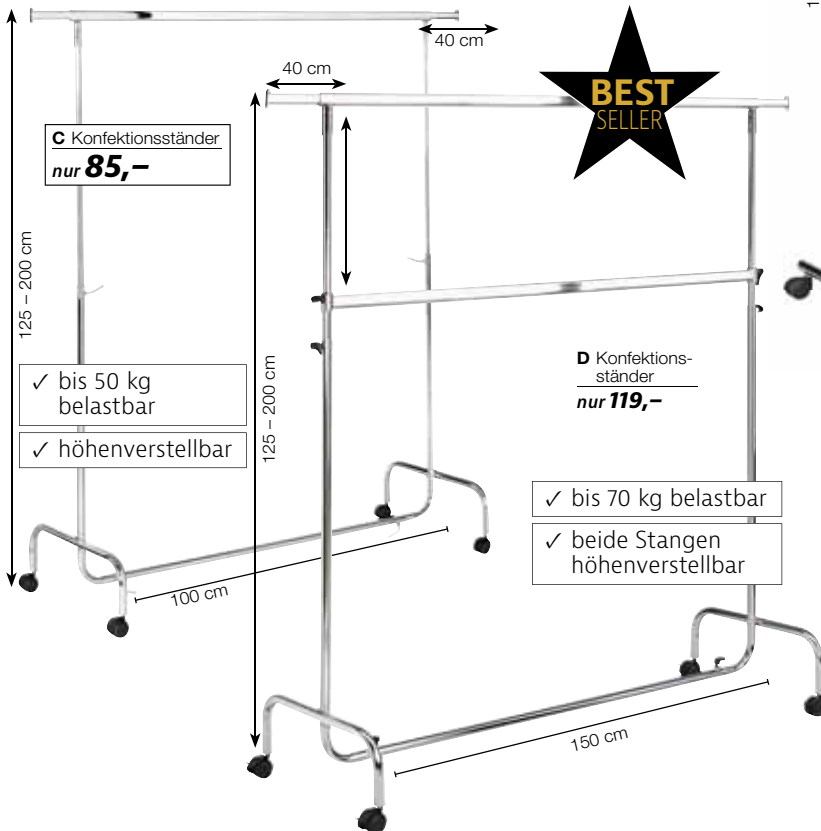

**BEST  
SELLER**

**D Konfektionsständer**  
nur **119,-**

- ✓ bis 70 kg belastbar
- ✓ beide Stangen höhenverstellbar

Roll- oder Konfektionsständer sind wahre Multitalente, sehr flexibel und daher vielseitig einsetzbar. Als praktische Kleiderständer in Eingangsbereichen, für Messen und Veranstaltungen, als Ladenausstattung im Einzelhandel oder als Kleiderständer auch in Lagern.

**A Konfektionsständer, höhenverstellbar 100 - 170 cm**, 6 kg, belastbar bis 50 kg, platzsparender Kleiderständer mit seitlich ausziehbaren Zusatzstangen 35 cm lang, aus langlebigem, verchromtem Metall, ungebremste 50 mm Ø Kunststoffrollen  
6502.466.257.01 **85 cm breit** **69,95**

**B Doppel-Konfektionsständer, höhenverstellbar 120 - 200 cm**, 13 kg, belastbar bis 100 kg, Kleiderständer mit viel Platz für lange Textilien, 2 unabhängig voneinander frei verstellbare Tragestangen, aus langlebigem, verchromtem Metall, 50 mm Ø Kunststoffrollen  
6503.537.230.00 **120 cm breit** **169,-**

**C Konfektionsständer, höhenverstellbar 125 - 200 cm**, 7,5 kg, bis 50 kg belastbar, Kleiderständer mit seitlich ausziehbaren Zusatzstangen 40 cm lang, aus langlebigem, verchromtem Metall, ungebremste 50 mm Ø Kunststoffrollen, Preis per Stück  
6502.469.012.00 **100 cm breit** **85,-**

**D Konfektionsständer, höhenverstellbar 125 - 200 cm**, 9,5 kg, belastbar bis 70 kg, Kleiderständer mit individuell verstellbarer Zwischenstange für eine optimale Hängekapazität, seitlich ausziehbare Zusatzstangen 40 cm lang, aus langlebigem, verchromtem Metall, ungebremste 50 mm Ø Kunststoffrollen, Preis per Stück  
6502.468.978.00 **150 cm breit** **119,-**



**PREIS/LEISTUNG  
TIPP**

**A Rollständer klappbar**  
nur **129,-**

- ✓ bis 80 kg belastbar
- ✓ fixe Höhe
- ✓ ausziehbare Seitenstangen
- ✓ klappbar

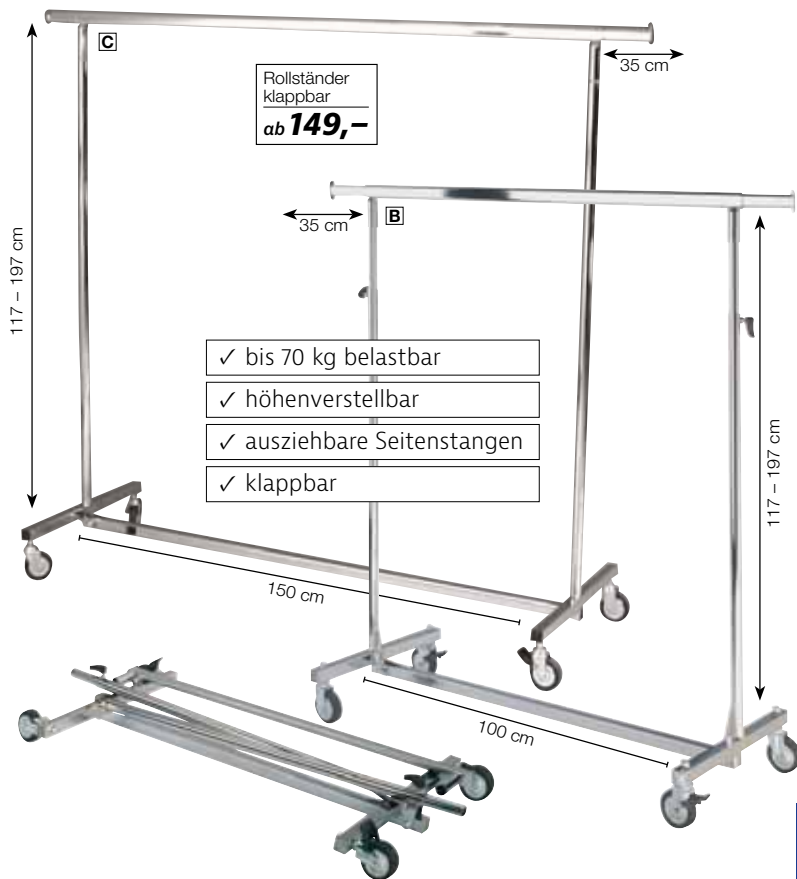

**Rollständer  
klappbar**  
ab **149,-**

- ✓ bis 70 kg belastbar
- ✓ höhenverstellbar
- ✓ ausziehbare Seitenstangen
- ✓ klappbar

# MESSE ROLLSTÄNDER

**Praktischer Kleiderständer zum platzsparenden Aufbewahren und Transportieren von Kleidung.** Vier leicht laufende Gummi-Rollen machen ihn beweglich und flexibel, Feststellbremsen sorgen für die nötige Sicherheit. Die Kleiderstange ist beidseitig ausziehbar für zusätzlichen Platz. Nach Gebrauch lässt sich der Kleiderständer zusammenklappen und platzsparend verstauen.

**Rollständer klappbar**, stabiler Konfektionsständer aus verchromtem Metall, beidseitig je 35 cm ausziehbare Tragestangen, diagonal gebremste, große 80 mm Ø Lenkrollen, platzsparend zusammenklappbar, Preis per Stück

**A fixe Höhe**, 150 cm hoch, 150 cm breit, belastbar bis 80 kg, Klappmaße 150 x 50 x 10 cm, 8 kg 6503.469.043.00 **silber** **129,-**

**B höhenverstellbar 117 - 197 cm**, 100 cm breit, belastbar bis 70 kg, Klappmaße 100 x 50 x 10 cm, 7 kg 6503.469.029.00 **silber** **149,-**

**C höhenverstellbar 117 - 197 cm**, 150 cm breit, belastbar bis 70 kg, Klappmaße 150 x 50 x 10 cm, 10 kg 6503.469.036.00 **silber** **159,-**

**D Rollständer klappbar, höhenverstellbar 140 - 220 cm**, 140 x 50 cm (B x T), belastbar bis 150 kg, 10,3 kg, hoch belastbarer Kleiderständer aus Vierkantrrohr mit langlebiger Pulverbeschichtung, beidseitig je 40 cm ausziehbare Tragestangen, diagonal gebremste, große 80 mm Ø Lenkrollen, platzsparend zusammenklappbar, Preis per Stück 6501.673.952.00 **anthrazit** **179,-**

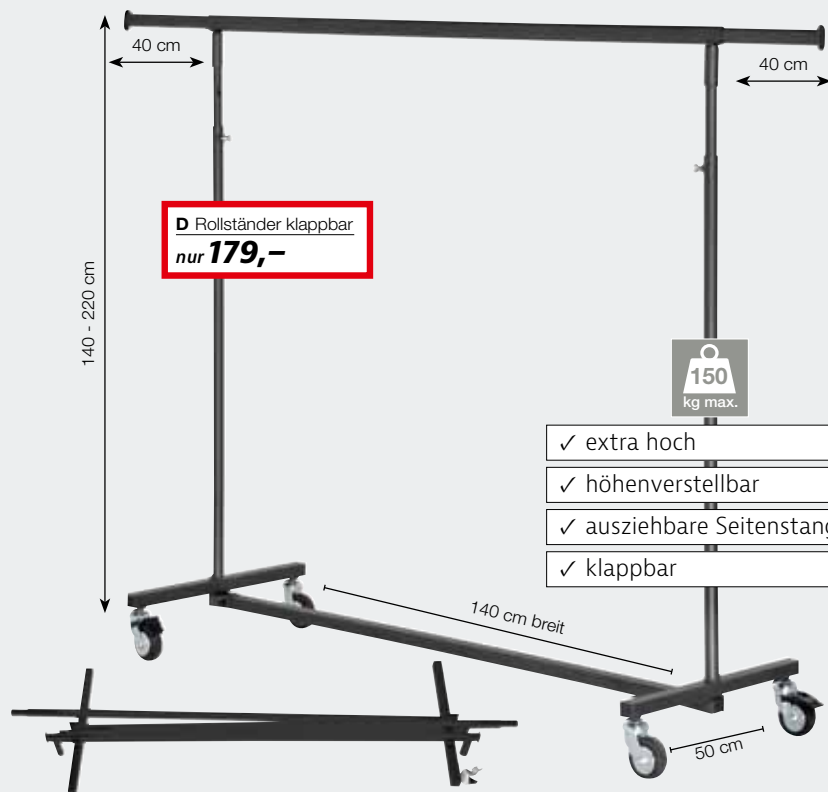

**D Rollständer klappbar**  
nur **179,-**

- ✓ extra hoch
- ✓ höhenverstellbar
- ✓ ausziehbare Seitenstangen
- ✓ klappbar

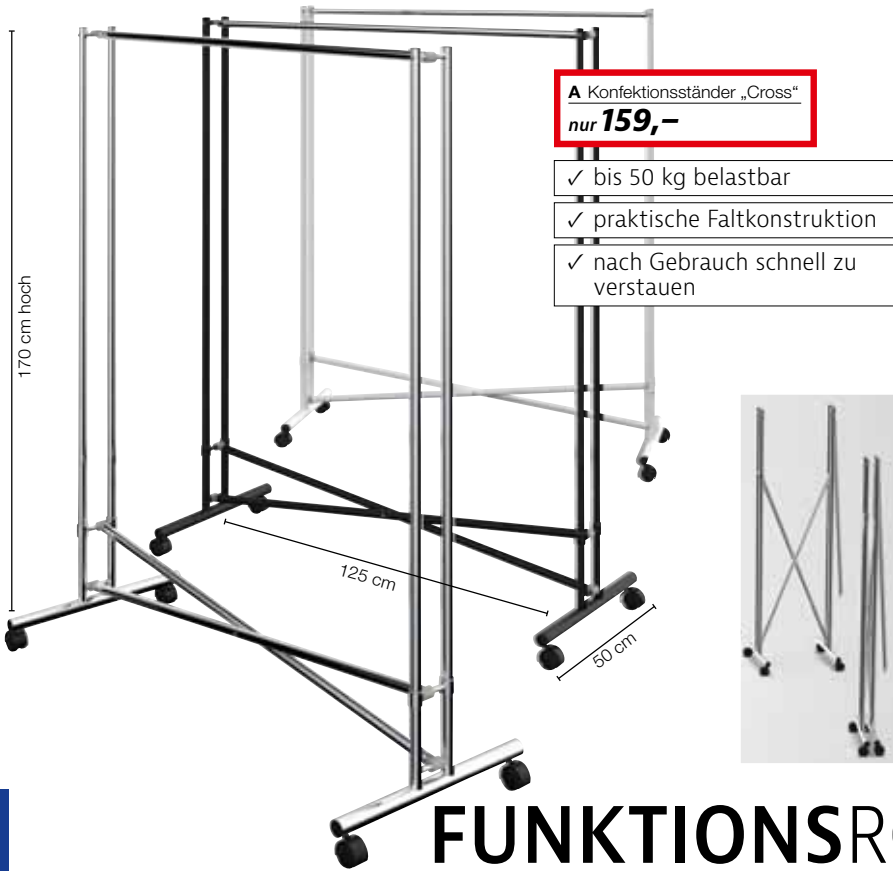

**A Konfektionsständer „Cross“**  
nur **159,-**

- ✓ bis 50 kg belastbar
- ✓ praktische Falkonstruktion
- ✓ nach Gebrauch schnell zu verstauen

**Mobil und flexibel – Klappständer sind die idealen Reisebegleiter um Kleiderkollektionen zu transportieren. Ausziehbare Seitenstangen sorgen für zusätzlichen Platz. Die sehr stabilen Lenkrollen bewältigen auch unebenen Boden. Platzsparend faltbar für den Transport.**

**A Konfektionsständer „Cross“, fixe Höhe, 170 cm hoch, 125 x 50 cm (B x T), belastbar bis 50 kg, 9,5 kg, faltbarer Kleiderständer mit fixer Höhe und verchromter Kleiderstange, dank seiner Kreuz-Faltkonstruktion lässt sich der Ständer einfach senkrecht zusammenfallen und platzsparend verstauen, 50 mm Ø Kunststoffrollen, Preis per Stück**  
6512.686.433.14 **weiß lackiert 159,-**  
6512.686.433.18 **schw. lackiert 159,-**  
6512.686.433.41 **silber verchromt 159,-**

noch mehr Auswahl online  
[www.decowoerner.com](http://www.decowoerner.com)



# FUNKTIONSROLLSTÄNDER



**SUPER PREIS**  
nur **169,-**

**C Schuhständer**  
nur **289,-**

- ✓ einseitig für ca. 25 Paar Schuhe
- ✓ Neigungswinkel einstellbar

- ✓ doppelseitig für ca. 70 Paar Schuhe
- ✓ Neigungswinkel einstellbar
- ✓ Gummi-Rollen für außen

**B Schuhständer, 112 cm breit, 11 kg, mobiler Verkaufsständer mit 5 Schuhablagen für ca. 25 Paar Schuhe, für eine optimale Präsentation der Schuhe ist der Neigungswinkel jeder Schuhetage individuell einstellbar, aus glänzend verchromtem Metall, 50 mm Ø Rollen, Preis per Stück**  
6503.537.179.00 **150 cm hoch 169,-**

**C Schuhständer, 100 cm breit, 20 kg, mobiler Doppel-Verkaufsständer mit 14 Schuhablagen für ca. 70 Paar Schuhe, Fachtiefe 21 cm, für eine optimale Präsentation der Schuhe ist der Neigungswinkel jeder Schuhetage individuell einstellbar, stabile Qualität aus glänzend verchromtem Vierkant-Metall, große 80 mm Ø Gummireollen (2 davon gebremst) erleichtern eine Neupositionierung auch im Outdoorbereich, Preis per Stück**  
6501.558.488.00 **145 cm hoch 289,-**



**PREIS/LEISTUNG TIPP**  
**A Rundständer**  
 nur **198,-**



**A** mit Bremse



**B S-Haken rund**  
 ab **1,90**

360°  
 drehbar

100  
 kg max.

✓ höhenverstellbar

✓ drehbar

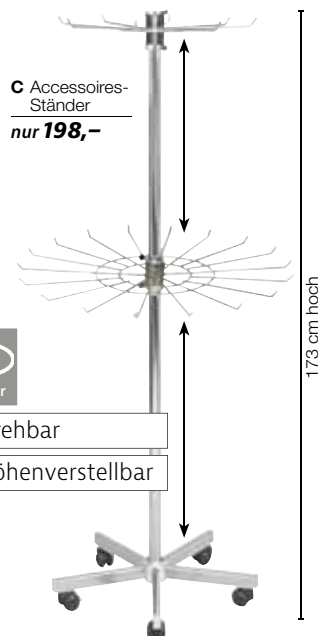

**C Accessoires-Ständer**  
 nur **198,-**

360°  
 drehbar

✓ drehbar

✓ höhenverstellbar

# ABHÄNGESTÄNDER

**A Rundständer**, belastbar bis 100 kg, silber, höhenverstellbar 125 - 166 cm, 12 kg, drehbar, langlebige Konstruktion aus verchromtem Metall, fahrbarer 5-Stern-Fuß, große, diagonal gebremste Gummi-Lenkrollen (8 cm Ø) für den Außenbereich, Preis per Stück 6501.604.222.00 **80 cm Ø** **198,-**

**B S-Haken rund**, silber glänzend, 5 mm Eisen, vernickelt, durch die abgerundeten Kanten sind sie speziell zum platzsparenden Aufhängen von z. B. Jeanshosen oder für Kleider- und Garderobenstangen geeignet, Preis per Stück 6523.619.011.00 **12 cm lang** **2,90**  
 % ab 10 Stück **2,50**  
 % ab 25 Stück **1,90**

**C Accessoires-Ständer**, 6,3 kg, Gürtel- und Krawattenständer mit 2 drehbaren und individuell höhenverstellbaren Hakenkränzen, oberer Kranz 8-armig und 52 cm Ø, unterer Kranz 18-armig und 70 cm Ø, langlebige Konstruktion aus verchromtem Metall, stabiler 5-Stern-Fuß, 50 mm Ø ungebremste Kunststoffrollen für schnellen Platzwechsel, Preis per Stück 6502.482.028.00 **173 cm hoch** **198,-**

**Modernes minimalistisches Design kombiniert mit Funktionalität – Mehrarm-Ständer lenken die Aufmerksamkeit auf Ihre Kleider-Kollektion und fügen sich problemlos in jedes Raumkonzept ein. Top Qualität und sehr gute Verarbeitung aus langlebigem, verchromtem Stahl.**

**Abhängeständer**, 40 cm lange, separat höhenverstellbare Abhänge-Arme mit Bügelstiften, verchromtes Vierkantrohr (25 x 25 mm) aus Stahl, auf Wunsch mit Zusatzarm nachrüstbar, Preis per Stück

**Zweiarms-Ständer, höhenverstellbar**  
**121 - 174 cm**, 12,5 kg, standfeste Guss-eisenplatte mit justierbaren Schrauben (38 x 20 cm)

**D** 6501.437.288.00 gerade ~~419,-~~ **99,-**

**Vierarm-Ständer, höhenverstellbar**  
**130 - 182 cm**, 13,5 kg, stabiler Standfuß 86 x 86 cm

**E** 6501.437.318.00 gerade ~~149,-~~ **109,-**

**mit Preisschild** 6502.437.318.01 gerade ~~159,-~~ **129,-**

**F** 6500.437.325.00 schräg/gerade ~~199,-~~ **99,-**



**D** Abhängeständer  
 Zweiarms  
 nur **99,-**

✓ höhenverstellbar

✓ Gusseisenplatte

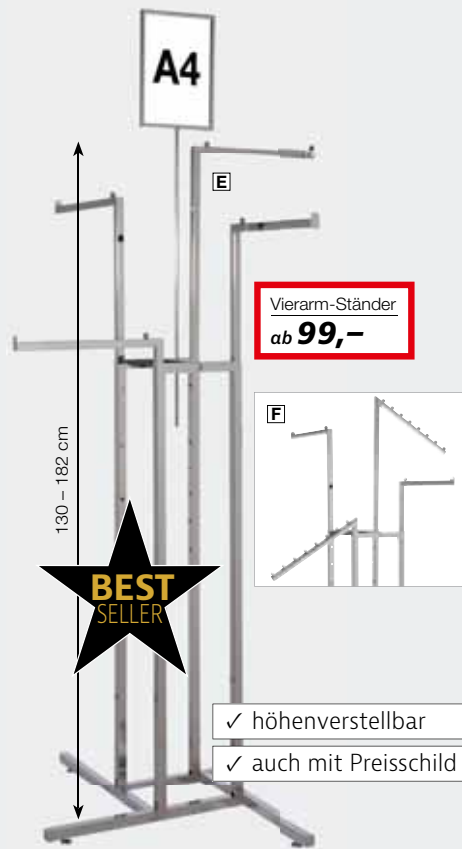

**Vierarm-Ständer**  
 ab **99,-**

**BEST  
 SELLER**

✓ höhenverstellbar

✓ auch mit Preisschild



**G Zusatz-  
 Abhängearm**  
 nur **15,90**

passend für Abb. D – F:

**G Zusatz-Abhängearm**, 40 cm lang, passend für Vierkant-Kleiderständer, verchromtes Vierkantrohr 20 x 20 mm, Preis per Stück 6504.437.349.00 **15,90**



**neu**

**A Garderobenwagen**  
 nur **599,-**  
 ✓ stabile Konstruktion  
 ✓ extra große Gummi-Lenkrollen



**B Reiserollständer**  
 nur **99,-**  
 ✓ bis 60 kg belastbar  
 ✓ höhenverstellbar

Klappmaße  
 95 x 85 x 15 cm



**C Kleiderständer**  
 nur **45,-**

**BEST  
 SELLER**



**D Kleiderständer**  
 ab **34,90**

**A Garderobenwagen**, 96 x 182 x 56 cm (B x H x T), mit dem geräumigen Garderobenwagen sind Sie bestens ausgestattet z. B. für Ihren Empfangs- oder Garderobenraum. Er ist aus verchromtem Stahl gefertigt und somit eine stabile, dauerhafte Konstruktion. Die Garderobe verfügt über eine großzügige Hut- und gummibelegte Taschenablage. Mit extra großen Gummi-Lenkrollen lässt sie sich leicht überall hin bewegen und ist mit Wandabweisern sowie 2 Rollen zum Feststellen ausgestattet. Preis per Stück.  
 Dieser Artikel wird ohne Kleiderbügel und Haken geliefert.  
 6501.800.019.28 **599,-**

**B Reiserollständer, höhenverstellbar**  
 95 - 180 cm, Klappmaße 95 x 85 x 15 cm, 7 kg, bis 60 kg belastbar, aus verchromtem Metall, beidseitig je 25 cm ausziehbare Tragegestangen, große 80 mm Ø Lenkrollen (ungebremst) für unebene Straßen und Wege, schneller Aufbau ohne zu schrauben  
 6503.537.223.00 **80 cm breit** ~~119,-~~ **99,-**

**Kleiderständer**, dank der schlichten Form und Farbgestaltung bringt dieser Kleider- und Garderobenständer einen Hauch skandinavische Lässigkeit mit; lässt sich problemlos mit anderen Stilen kombinieren und bietet ausreichend Platz für Schuhe, Taschen, Shirts und Hemden, verstellbare Ablage, aus lackiertem Holz, Preis per Stück.

**C 85 x 153 x 45 cm (B x H x T)**  
 6502.687.638.14 **weiß** ~~69,90~~ **45,-**  
 6501.687.638.18 **schwarz** ~~69,90~~ **45,-**  
 6504.687.638.25 **natur** ~~69,90~~ **45,-**

**D 60 x 153 x 45 cm (B x H x T)**  
 6501.687.591.18 **schwarz** ~~59,90~~ **39,90**  
 6511.687.591.25 **natur** ~~59,90~~ **34,90**





## Tischdeko Stange

Modernes Deko-Tischgestell für schwebende Deko über dem Tisch. Das Deko-Allround-Talent ist perfekt für alles, was hängend dekoriert werden soll: für Lichterketten, Anhänger für den Geburtstagstisch, Utensilien-Halter, Warenpräsentier oder als Alternative zum Konfektionsständer bei engen Raumverhältnissen.



**B Hemden-Präsentier „Factory“**  
nur **39,90**

✓ Industrie-Look aus Rohmetall

35 - 66 cm hoch

**A Tischdeko Stange**, 127 - 236 cm ausziehbar, schwarz matt, für Tischplatten bis max. 7 cm Stärke, Tischbreite max. 107 cm, beidseitig bis zu 50 cm ausziehbar, 3 Stangen aus lackiertem Rundrohr, Preis per 3tlg. Satz 6504.700.177.00 **95 cm hoch 29,90**

**B Hemden-Präsentier „Factory“**, 2,1 kg, grau, geneigter Metallständer 35 x 23 cm, Bodenplatte 15 x 15 cm, stabile Schweißkonstruktion aus Rohmetall im Industrie-Look 6502.674.010.00 **35 - 66 cm hoch 39,90**

**Accessoires-Ständer**, 39 - 70 cm hoch, schwarz matt, höhenverstellbar, mit 7 mm Vierkant-Rohr und Stellschraube, runde Metallstandplatte 20 cm Ø mit Filzunterlage, hochwertige Pulver-Beschichtung erzeugt die matte Optik und verhindert Rost- und Korrosionsbildung

**C Abhängehaken 11 cm lang**, einarmiger Haken mit 5,7 cm breiter Aufnahme 6504.708.821.00 **14,90**

**D Abhängehaken 7 cm lang**, zweiarmiger Haken mit Abrutschkante 6504.708.821.01 **14,90**

**Accessoires-Ständer**, gold, 36 - 60 cm hoch, 0,6 kg, höhenverstellbar, Metallstandplatte 12 x 16 cm mit Filzunterlage, hochwertige Hochglanz-Beschichtung verhindert Rost-/Korrosionsbildung

**E 2armig, 22,5 cm breit** 6502.698.245.00 **65,90**

**F 1armig, 9 cm breit** 6502.698.245.01 **65,90**

**Abb. G-J: Ständer, 2er-Set**, höhenverstellbar, hochwertig verchromt, stabile Standplatte 10 x 10 cm

**G Schuh-Präsentier**, Ablageplatte schräg 21 x 9 cm, 0,8 kg 6503.606.448.00 **20 - 30 cm hoch 25,90**

**H Handtaschen-Präsentier**, 1armig 8 cm breit, 1,2 kg 6503.606.448.04 **32 - 52 cm hoch 32,90**

**J Handtaschen-Präsentier**, 2armig, 22,5 cm breit, 1,2 kg 6502.606.448.03 **48 - 54 cm hoch 33,90**

**K Ketten-Ständer**, silber, 33 cm Ø, 1,3 kg, drehbarer Ring mit 12 Haken à 14 cm Länge, 90° abgewinkelt, beschwerte Fußplatte für sicheren Stand, 16 x 16 cm, verchromtes Metall, Preis per Stück 6502.482.073.00 **47 cm hoch 65,- 49,90**



**G Schuh-Präsentier**  
nur **25,90**  
20 - 30 cm hoch

**Abb. G-J:**  
je 2tlg. Set

**J Handtaschen-Präsentier**  
nur **33,90**  
48 - 54 cm hoch

360° drehbar

47 cm hoch

# Unsere Lager-Bügel



**SUPER PREIS**  
ab **0,13** /Stk.

**A Kunststoffbügel**  
ab **0,13** /Stück  
33 cm lang

**B Kunststoffbügel**  
ab **0,15** /Stück  
43 cm lang

**C Kunststoffbügel**  
ab **0,42** /Stück  
44 cm lang

**D Kunststoffbügel**  
ab **0,36** /Stück  
37 cm lang

**E Kunststoffbügel**  
ab **0,52** /Stück  
40 cm lang

✓ extra breite Clips



✓ transparent

**F Klammer-Bügel**  
ab **1,79** /Stück  
35 cm lang

**G Dessous-Bügel**  
ab **0,85** /Stück  
27 cm lang

**H Wäschebügel**  
ab **0,27** /Stück

27 cm lang

**G**

## KLASSISCHE KUNSTSTOFF-BÜGEL

**Kunststoffbügel**, schwarz, Kleiderbügel aus Kunststoff sind platzsparend und sehr leicht in ihrer Handhabung, daher optimal für den alltäglichen Gebrauch. Der Flachbügel ist 10 mm stark und mit einem verchromten, fest sitzendem Haken ausgestattet. Für den großen Bedarf ist diese Großpackung optimal.

**A 33 cm lang**, mit Rockhaken, **450** Stück  
6503.709.354.00 (=0,14/St.) ~~65,-~~  
% ab 3 Karton (=0,13/St.) **59,-**

**B 43 cm lang**, extra lang, mit Rockhaken,  
Preis per Pack à **300** Stück  
6503.709.361.00 (=0,16/St.) ~~78,-~~ **49,-**  
% ab 3 Karton (=0,15/St.) ~~66,-~~ **45,-**

**C 44 cm lang**, Formbügel mit Hosensteg  
und Rockhaken, Preis per Pack à **140** Stück  
6503.709.378.00 (=0,46/St.) ~~65,-~~  
% ab 3 Karton (=0,42/St.) **59,-**

**D 37 cm lang**, Hosenbügel mit Steg,  
Preis per Pack à **320** Stück  
6502.709.385.00 (=0,40/St.) ~~179,-~~ **129,-**  
% ab 3 Karton (=0,36/St.) ~~166,-~~ **115,-**

**E 40 cm lang**, mit 2 gummierten  
Klammern, Preis per Pack à **240** Stück  
6503.709.392.00 (=0,58/St.) ~~195,-~~ **139,-**  
% ab 3 Karton (=0,52/St.) ~~189,-~~ **125,-**

## BIKINI- UND WÄSCHE-BÜGEL

**F Klammer-Bügel, 35 cm lang**, transparent,  
aus hochwertigem, transparentem Kunststoff.  
Zwei stabile Metallklammern mit durchsichtigen  
Anti-Rutsch Gummipads lassen sich verschieben  
und werden so je nach Größe des Kleidungs-  
stückes eingestellt. Verchromter, nickelfreier  
Aufhänge-Haken. Vorteilspackung mit Qualität  
„Made in Germany“. Preis per Pack à **100** Stück.  
6503.709.743.00 (=1,99/St.) ~~294,-~~ **199,-**  
% ab 3 Karton (=1,79/St.) ~~289,-~~ **179,-**

Anwendungsbeispiel

**G Dessous-Bügel, 27 cm lang**, transparent,  
aus glasklarem, splitterfreiem Kunststoff, mit  
zwei profilierten Kunststoffklammern und  
Häkchen an beiden Seiten für Zweiteiler. Vor-  
teilspackung mit hochwertiger Qualität „Made  
in Germany“. Preis per Pack à **100** Stück.  
6501.709.750.00 (=0,89/St.) ~~89,-~~  
% ab 3 Karton (=0,85/St.) **85,-**

**H Wäschebügel, 27 cm lang**, transparent,  
Klemmbügel BH's oder Bikinioberteile. Stabiler  
sowie leichtgewichtiger Kunststoffbügel im  
Vorteilspack. Hochwertige Qualität „Made in  
Germany“. Preis per Pack à **500** Stück.  
6501.709.767.00 (=0,30/St.) ~~167,-~~ **149,-**  
% ab 3 Karton (=0,27/St.) **135,-**

## Die Nachhaltigen



**CORTECO**



**Wiesengras Eco Bügel**, braun meliert,  
mit dieser Bügel-Serie im angesagten Natur-  
look setzen Sie auf Nachhaltigkeit bei der  
Präsentation Ihrer Mode! Hergestellt aus dem  
Biowerkstoff Wiesengras ist der Eco-Bügel  
die grünere Alternative zu Holz. Dieser Bügel  
aus einem Mix aus Grasmaterial und bio-  
logisch abbaubarem Kunststoff erfüllt sogar  
die strengen Anforderungen der Spielzeug-  
norm EN 71-3. Die positive Umweltbilanz  
dieser Bügel wird auch Sie überzeugen.  
Flache, platzsparende Form mit glatter Ober-  
fläche und matt vernickeltem Aufhängehaken  
4 cm Ø. Qualität „Made in Germany“.

**J Top-Bügel, 42 cm lang**, Schulterauflage  
10 mm, Preis per Pack à **50** Stück  
6500.710.237.03 (=1,58/St.) ~~89,-~~ **79,-**  
% ab 3 Karton (=1,44/St.) **72,-**

**K Blusen-Bügel, 43 cm lang**, Schulterauf-  
lage 13 mm, Preis per Pack à **50** Stück  
6500.710.237.02 (=1,78/St.) ~~89,-~~  
% ab 3 Karton (=1,58/St.) **79,-**

**L Kostüm-Bügel, 42 cm lang**, Schulter-  
auflage 30 mm, Preis per Pack à **50** Stück  
6500.710.237.01 (=1,90/St.) ~~95,-~~  
% ab 3 Karton (=1,70/St.) **85,-**

**Klammer-Bügel, 35,5 cm lang**, **50** Stück  
M 6500.710.237.04 (=2,78/St.) ~~139,-~~  
% ab 3 Karton (=2,50/St.) **125,-**

**N** 6500.710.237.05 (=3,18/St.) ~~159,-~~  
% ab 3 Karton (=2,90/St.) **145,-**

**J Top-Bügel**  
ab **1,44** /Stück

✓ 42 cm lang

**K Blusen-Bügel**  
ab **1,58** /Stück

✓ 43 cm lang

**L Kostüm-Bügel**  
ab **1,70** /Stück

✓ 42 cm lang

**M Klammer-Bügel**  
ab **2,50** /Stück

✓ 35,5 cm lang

✓ positive  
Umweltbilanz

✓ hergestellt aus  
nachhaltigen  
Rohstoffen,  
wie Wiesengras



**N Klammer-Bügel**  
ab **2,90** /Stück

✓ 35,5 cm l.

# Premium SoftTouch

✓ Soft-Touch-Beschichtung



**A Kleiderbügel**  
ab **2,18** /Stück  
42 cm lang,  
Auflagebreite 11 mm



**B Kleiderbügel**  
ab **1,78** /Stück  
44 cm lang,  
Auflagebreite 15 mm



**C Kleiderbügel**  
ab **2,98** /Stück  
42 cm lang,  
Auflagebreite 25 mm



**D Kleiderbügel**  
ab **3,56** /Stück  
45 cm lang,  
Auflagebreite 15 mm



**E Kleiderbügel**  
ab **3,16** /Stück  
45 cm lang,  
Auflagebreite 15 mm



**F Klammerbügel**  
ab **3,18** /Stück  
36 cm lang

# Frosted SoftTouch

✓ Frosted-Optik



**J Klammerbügel**  
ab **2,70** /Stück

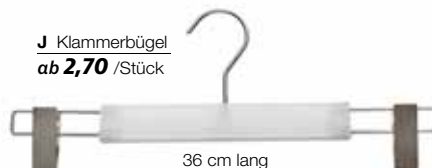

**H Kleiderbügel**  
ab **1,58** /Stück  
45 cm lang,  
Auflagebreite 45 mm



**G Kleiderbügel**  
ab **1,78** /Stück  
42 cm lang,  
Auflagebreite 25 mm



**K Klammerbügel**  
ab **2,19** /Stück



## KUNSTSTOFF-BÜGEL

**Bügel Soft Touch**, schwarz, unsere Kunststoff-Kleiderbügel mit samtig-weicher Soft-Touch-Beschichtung sind ein optisches sowie haptisches Highlight - durch die samtartige Oberfläche fühlen sich die Bügel nicht nur außergewöhnlich an, sie geben Ihrer Bekleidungspräsentation durch die auffällige Optik eine elegante Note und verhindern darüber hinaus das Abrutschen der Kleidungsstücke. Formbügel mit nickelfrei verchromtem, drehbarem Aufhänge-Haken. Vorteilspackung mit hochwertiger Qualität „Made in Germany“.

**A Kleiderbügel, 42 cm lang**, mit Kerben, Auflagebreite 11 mm, Preis per Pack à 50 Stück 6501.709.644.00 (=2,38/St.) **119,-**  
% ab 3 Karton (=2,18/St.) **109,-**

**B Kleiderbügel, 44 cm lang**, Auflagebreite 15 mm, mit Kerben, leichte Schulterverbreiterung, Preis per Pack à 50 Stück 6501.709.651.00 (=1,98/St.) **99,-**  
% ab 3 Karton (=1,78/St.) **89,-**

**C Kleiderbügel, 42 cm lang**, Auflagebreite 25 mm, mit Kerben und starker Schulterverbreiterung, geeignet für Jacken und Mäntel, Preis per Pack à 50 Stück 6501.709.668.00 (=3,38/St.) **169,-**  
% ab 3 Karton (=2,98/St.) **149,-**

**D Kleiderbügel, 45 cm lang**, Auflagebreite 15 mm, mit Kerben und leichter Schulterverbreiterung, Klammern 5,5 cm, geeignet für Anzüge, Kostüme oder Röcke, Preis per Pack à 25 Stück 6501.709.675.00 (=3,96/St.) **99,-**  
% ab 3 Karton (=3,56/St.) **89,-**

**E Kleiderbügel mit Steg, 45 cm lang**, Auflagebreite 15 mm, mit Kerben und leichter Schulterverbreiterung, geeignet für Anzüge und Kostüme, Preis per Pack à 25 Stück 6501.709.682.00 (=3,56/St.) **89,-**  
% ab 3 Karton (=3,16/St.) **79,-**

**F Klammerbügel, 36 cm lang**, Preis per Pack à 50 Stück 6501.709.699.00 (=3,58/St.) **179,-**  
% ab 3 Karton (=3,18/St.) **159,-**

**Bügel Frosted-Optik**, weiß matt, Kunststoffbügel in halbdurchsichtiger Frosted-Optik für trendige Kleiderpräsentationen - unsere Kleiderbügel heben sich von Standardbügeln besonders ab und passen zu jedem Ladendesign. Die angenehme Oberfläche und die weiß-matte Optik wirken modern und leicht. Verchromtem, nickelfreier Aufhänge-Haken. Vorteilspackung mit hochwertiger Qualität „Made in Germany“.

**G Kleiderbügel, 42 cm lang**, Auflagebreite 25 mm, mit leichter Schulterverbreiterung, geeignet für Hemden und Blusen, 50 Stück 6501.709.705.00 (=1,98/St.) **99,-**  
% ab 3 Karton (=1,78/St.) **89,-**

**H Kleiderbügel, 45 cm lang**, Auflagebreite 45 mm, mit starker Schulterverbreiterung, geeignet für Jacken und Mäntel, 50 Stück 6501.709.712.00 (=1,78/St.) **89,-**  
% ab 3 Karton (=1,58/St.) **79,-**

**J Klammerbügel, 36 cm lang**, 50 Stück 6501.709.729.00 (=2,98/St.) **149,-**  
% ab 3 Karton (=2,70/St.) **135,-**

**K Klammerbügel, 35 cm lang**, 100 Stück 6501.709.736.00 (=2,39/St.) **239,-**  
% ab 3 Karton (=2,19/St.) **219,-**

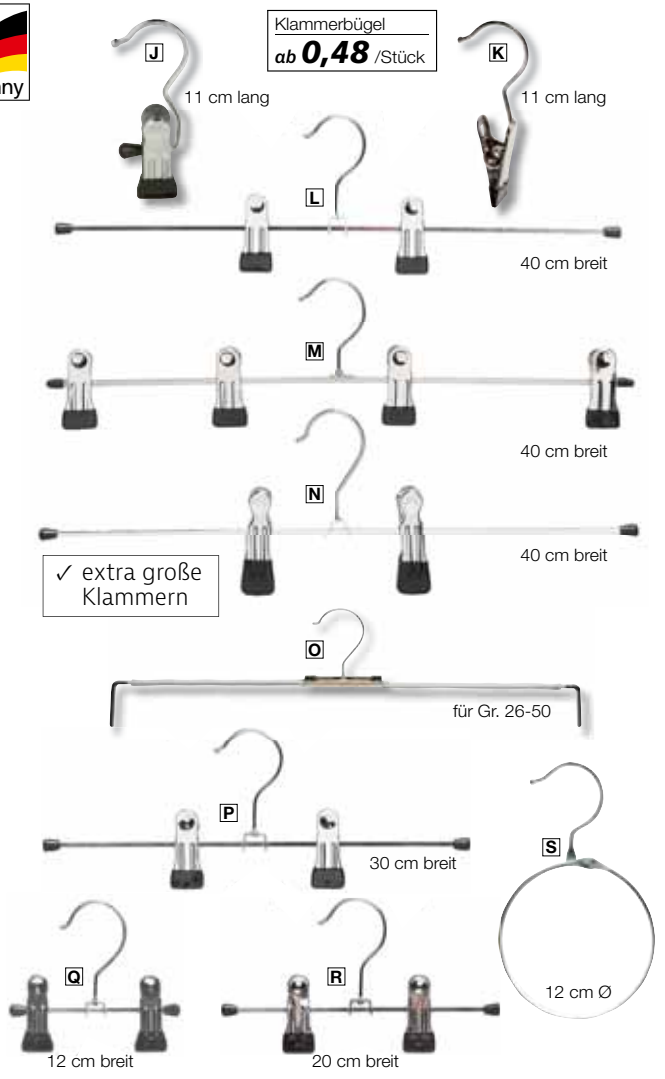

Große Stabilität und Vielseitigkeit zeichnet diese Metallbügel aus. Dank der zeitlosen Optik punkten sie mit Funktionalität: das geformte Kopfteil hält Kragen und Kleidung bestens in Form und ist optimal zum Aufhängen von Jacketts, Hemden oder Blusen. Die rutschfeste Beschichtung aus Gummi-Material verhindert das Verrutschen des Kleidungsstücks. Wasserabweisend. Mit verchromtem Haken. Hochwertige Qualität Made in Germany.

**A Topform-Bügel**, 40 cm lang, Preis per Pack à 100 Stück 6501.709.279.00 **schw.** (=0,99/St.) **99,-** % ab 3 Karton (=0,89/St.) **89,-**

**B Topform-Bügel**, 46 cm lang, mit Rockhaken, Preis per Pack à 100 Stück 6502.709.286.00 **schw.** (=1,19/St.) **119,-** % ab 3 Karton (=1,09/St.) **109,-**

**C Kombi-Bügel**, 40 cm lang, mit Rockhaken und Steg, Preis per Pack à 50 Stück 6502.709.309.00 **schw.** (=1,78/St.) **89,-** % ab 3 Karton (=1,78/St.) **89,-**

**D Kombi-Bügel**, 40 cm lang, mit Steg und 2 verschiebbaren Klammern, Pack à 50 Stück 6502.709.323.00 **schw.** (=2,78/St.) **139,-** % ab 3 Karton (=2,50/St.) **125,-**

**E Strickwaren-Bügel**, 40 cm lang, 32 mm breit, Schulterauflage extra breit, Pack à 50 Stück 6502.709.293.00 **schw.** (=2,18/St.) **109,-** % ab 3 Karton (=1,98/St.) **99,-**

**F Kleiderbügel**, 36 cm lang, Standardbügel für Oberbekleidung, Pack à 100 Stück 6501.709.262.00 **schw.** (=0,99/St.) **99,-** % ab 3 Karton (=0,89/St.) **89,-**

**G Klemmbügel**, 26 cm lang, Pack à 50 Stück 6501.709.330.00 **schw.** (=1,98/St.) **99,-** % ab 3 Karton (=1,78/St.) **89,-**

**H Hosensbügel**, 35 cm lang, Pack à 100 Stück 6502.709.347.00 **schw.** (=1,39/St.) **139,-** % ab 3 Karton (=1,25/St.) **125,-**

**Stiefelclip**, 11 cm lang, Einzelklammer mit starker Metallfeder. Im Klemmbereich schwarz rutschhemmend beschichtet für festen Sitz und schonenden Halt für Stiefel und Schuhe. Nickelfrei verchromter Haken. Hochwertige Qualität „Made in Germany“.

**J seitlicher Haken**, Preis per Pack à 250 Stück 6501.709.408.00 (=0,52/St.) **129,-** % ab 3 Karton (=0,48/St.) **119,-**

**K Haken frontal**, Preis per Pack à 150 Stück 6501.709.415.00 (=0,86/St.) **129,-** % ab 3 Karton (=0,79/St.) **119,-**

Langlebiger und tragender Metallbügel mit Vierkantstab und stufenlos verschiebbaren Metallklammern. Die Klammern sind im Klemmbereich schwarz rutschhemmend beschichtet und hinterlassen keine Abdrücke an Textilien und Accessoires. Nickelfrei verchromter Metallbügel mit fest sitzendem Aufhänge-Haken. Hochwertige Qualität „Made in Germany“.

**L Klammerbügel**, 40 cm breit, für Hosen und Röcke, Gr. M - XXL, Pack à 100 Stück 6501.709.453.00 (=0,89/St.) **89,-** % ab 3 Karton (=0,79/St.) **79,-**

**M Klammerbügel Quattro**, 40 cm breit, schwere Waren wie Badteppiche, Decken usw., XL Klammern 6 cm lang, Pack à 50 Stück 6501.709.477.00 (=2,98/St.) **149,-** % ab 3 Karton (=2,70/St.) **135,-**

**N Klammerbügel Maxi**, 40 cm breit, für schwere Hosen und Röcke, Gr. M - XXL, XL Klammern 7 cm lang, Preis per Pack à 100 Stück 6501.709.460.00 (=1,49/St.) **149,-** % ab 3 Karton (=1,35/St.) **135,-**

**O Rockspanner**, für Gr. 26-50, Preis per Karton à 100 Stück 6503.709.491.00 (=1,49/St.) **149,-** % ab 3 Karton (=1,35/St.) **135,-**

**P Klammerbügel**, 30 cm breit, für Hosen und Röcke, Gr. M - XL, Preis per Pack à 100 Stück 6501.709.446.00 (=0,75/St.) **75,-** % ab 3 Karton (=0,69/St.) **69,-**

**Q Klammerbügel**, 12 cm breit, für Handschuhe, Stoffe, Kleinteile, Pack à 100 Stück 6501.709.422.00 (=0,75/St.) **75,-** % ab 3 Karton (=0,69/St.) **69,-**

**R Klammerbügel**, 20 cm breit, für Hosen, Kinderröcke, Stoffe und Kleinteile, Preis per Pack à 100 Stück 6501.709.439.00 (=0,75/St.) **75,-** % ab 3 Karton (=0,69/St.) **69,-**

**S Warenring mit Haken**, 12 cm Ø, praktischer Hefttring oder Allzweckring mit Haken, Scharnier und Steckverschluss, vernickelt, Preis per Pack à 5 Stück 6513.129.367.05 (=2,18/St.) ~~14,99~~ **10,90**

✓ gerade

verchromter Haken

Messinghaken

**A Holz-Kleiderbügel**  
ab **1,78** /Stück  
45 cm lang



**B Holz-Kleiderbügel**  
ab **1,79** /Stück  
45 cm lang



**C Holz-Kleiderbügel**  
ab **2,39** /Stück  
45 cm lang



**D Klammerbügel**  
ab **3,38** /Stück  
40 cm lang



**E Holz-Kleiderbügel**  
ab **2,95**  
44 cm lang



**F Holz-Kleiderbügel**  
ab **6,30**  
44 cm lang



**G Holz-Kleiderbügel**  
ab **7,40**  
44 cm lang



**H Klammerbügel**  
ab **3,99**  
40 cm lang



✓ gewinkelt



**J Holz-Kleiderbügel**  
ab **1,38** /Stück  
45 cm lang



**L Holz-Kleiderbügel**  
ab **2,18** /Stück  
45 cm lang



**K Holz-Kleiderbügel**  
ab **1,38** /Stück  
45 cm lang



**M Holz-Kleiderbügel**  
ab **3,13** /Stück  
45 cm lang



**BEST SELLER**

**gerade**, buche hell, Naturholz Bügel mit flachem Profil und verchromten Aufhängehaken, Vollholz „Made in Germany“ besteht aus Buchenholz aus nachhaltigem Anbau

**A Holz-Kleiderbügel, 45 cm lang**, Schulterauflage 14 mm, Preis per Pack à 50 Stück 6501.709.545.00 (=1,98/St.) **99,—**  
% ab 3 Pack (=1,78/St.) **89,—**

**B Holz-Kleiderbügel, 45 cm lang**, Schulterauflage 14 mm, Kerben für Rocksclaufen, Preis per Pack à 100 Stück 6501.709.552.00 (=1,99/St.) **199,—**  
% ab 3 Pack (=1,79/St.) **179,—**

**C Holz-Kleiderbügel, 45 cm lang**, Schulterauflage 14 mm, Hosensteg, Preis per Pack à 100 Stück 6501.709.569.00 (=2,59/St.) **259,—**  
% ab 3 Pack (=2,39/St.) **239,—**

**D Klammerbügel aus Holz, 40 cm lang**, mit flachem verchromten Metallklammern, Preis per Pack à 50 Stück 6501.709.576.00 (=3,58/St.) **179,—**  
% ab 3 Pack (=3,38/St.) **169,—**

**gerade**, schwarz, Formbügel mit Messinghaken, Buche-Massivholz, 12 mm stark, lackiert, Preis per Stück

**E Holz-Kleiderbügel mit Kerben**  
6511.717.861.00 **44 cm lang** **3,30**  
% ab 25 Stück **2,95**

**F Holz-Kleiderbügel**  
6511.717.861.01 **44 cm lang** **6,99**  
% ab 25 Stück **6,30**

**G Holz-Kleiderbügel mit Steg**  
6511.717.861.02 **44 cm lang** **7,99**  
% ab 25 Stück **7,40**

**H Holz-Klammerbügel**  
6511.717.861.03 **40 cm lang** **4,55**  
% ab 25 Stück **3,99**

**gewinkelt**, buche hell, Naturholz Bügel mit flachem Profil und verchromten Aufhängehaken, Vollholz „Made in Germany“ besteht aus Buchenholz aus nachhaltigem Anbau

**J Holz-Kleiderbügel, 45 cm lang**, Schulterauflage 14 mm, Preis per Pack à 50 Stück 6501.709.507.00 (=1,58/St.) **79,—**  
% ab 3 Pack (=1,38/St.) **69,—**

**K Holz-Kleiderbügel, 45 cm lang**, Schulterauflage 14 mm, Kerben für Rocksclaufen, Preis per Pack à 50 Stück 6501.709.514.00 (=1,58/St.) **79,—**  
% ab 3 Pack (=1,38/St.) **69,—**

**L Holz-Kleiderbügel, 45 cm lang**, Schulterauflage 14 mm, Hosensteg, Pack à 50 Stück 6501.709.521.00 (=2,38/St.) **119,—**  
% ab 3 Pack (=2,18/St.) **109,—**

**M Holz-Kleiderbügel, 45 cm lang**, mit integriertem Hosen- und Rockspanner für Anzüge, Preis per Pack à 40 Stück 6501.709.538.00 (=3,48/St.) **139,—**  
% ab 3 Pack (=3,13/St.) **125,—**

**N Bügelstapler**, verchromtes Metall, für ca. 100 Kleiderbügel, Preis per Stück 6503.238.380.00 **90 cm hoch** **29,90**

**N Bügelstapler**  
nur **29,90**

✓ für ca. 100 Bügel





**A Zahlenreiter**  
nur **0,14** /Stück



**A**



**B Zahlenreiter**  
nur **0,14** /Stück



**C Zahlenreiter**  
nur **0,16** /Stück



**D Größensteiler**  
ab **0,99** /Stück

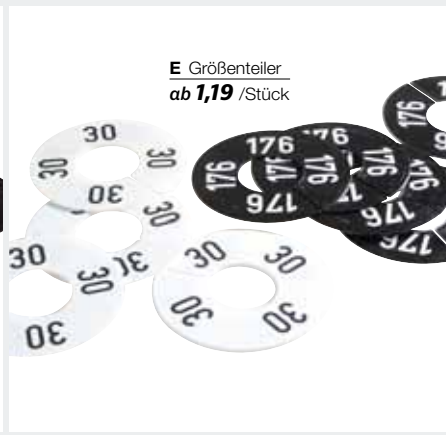

**E Größensteiler**  
ab **1,19** /Stück



**F Größenstecker für Glasplatten**  
nur **1,49** /Stück

**G Größenstecker für Glasplatten**  
nur **0,99** /Stück



**H Größenstecker für Regalböden**  
nur **1,49** /Stück

**J Größenstecker für Regalböden**  
nur **0,99** /Stück

## GRÖSSENREITER

für Bügel

**Lieferbare Größen für A und B:**

- XS, S, M, L, XL, XXL, XXXL**  
**34, 36, 38, 40, 42, 44, 46, 48, 50, 52, 54, 56, 58**  
**62, 68, 74, 86, 92, 98, 104, 110, 116, 122, 128, 134, 140, 146, 152, 158, 164 (Kindergrößen) gerne nur auf Nachfrage**

**A Zahlenreiter**, aus Kunststoff, mit aufgedruckten Zahlen, Größenfinder mit Seitenschlitz, Preis per Beutel à **25** Stück  
 6504.421.447.00 **schw.** (=0,14/St.) **3,50**  
 6504.421.478.00 **weiß** (=0,14/St.) **3,50**

**B Zahlenreiter**, aus Kunststoff, mit aufgedruckten Zahlen, Größenfinder mit Seitenschlitz, für Kleiderbügelkennzeichnung mit Farbsystem, Preis per Beutel à **25** Stück  
 6504.120.432.00 **bunt** (=0,14/St.) **3,50**

**C Zahlenreiter**, rot, für Kleiderbügel-Kennzeichnung, mit Aufdruck, aus Kunststoff, mit Seitenschlitz, Preis per Beutel à **25** Stück  
 6513.435.444.06 **%** (=0,16/St.) **3,90**  
 6513.435.444.07 **SALE** (=0,16/St.) **3,90**

für Stangen

**Lieferbare Größen für E:**

- XS, S, M, L, XL, XXL, XXXL**  
**34, 36, 38, 40, 42, 44, 46, 48, 50, 52, 54, 56**

**D Größensteiler**, Kunststoff, 11 cm Ø, Preis per Pack à **10** Stück  
 6503.488.587.00 **weiß** (=1,09/St.) **10,90**  
 6503.488.594.00 **schw.** (=1,09/St.) **10,90**  
**%** ab 3 Pack (=0,99/St.) **9,90**

**E Größensteiler**, rund, aus Kunststoff, 11 cm Ø, doppelseitig, per Pack à **10** Stück  
 6503.488.600.00 **weiß** (=1,29/St.) **12,90**  
 6503.488.785.00 **schw.** (=1,29/St.) **12,90**  
**%** ab 3 Pack (=1,19/St.) **11,90**  
**Lieferbare Größen siehe oben!**

für Regale

**Lieferbare Größen für F und H:**

- 20, 21, 22, 23, 24, 25, 26, 27, 28, 29, 30, 32, 34, 36, 38, 40, 42, 43, 44, 45, 46**  
**XS, S, M, L, XL, XXL, XXXL**

**F Größenstecker für Glasplatten**, bis 8 mm, Kunststoff, per Pack à **10** Stück  
 6502.488.280.00 **weiß** (=1,49/St.) **14,90**  
 6502.488.389.00 **schw.** (=1,49/St.) **14,90**  
**Lieferbare Größen siehe oben!**

**G Größenstecker für Glasplatten, rot**, bis 8 mm, Kunststoff, per Pack à **10** Stück  
 6503.710.251.01 **%** (=0,99/St.) **9,90**  
 6503.710.268.01 **Sale** (=0,99/St.) **9,90**

**H Größenstecker für Regalböden**, bis 20 mm, Kunststoff, per Pack à **10** Stück  
 6502.488.419.00 **weiß** (=1,49/St.) **14,90**  
 6501.488.464.00 **schw.** (=1,49/St.) **14,90**  
**Lieferbare Größen siehe oben!**

**J Größenstecker für Regalböden, rot**, bis 20 mm, Kunststoff, per Pack à **10** Stück  
 6503.710.251.00 **%** (=0,99/St.) **9,90**  
 6503.710.268.00 **Sale** (=0,99/St.) **9,90**

# Umkleidekabinen & schwer entflammbare Vorhänge



**A** Halbkreis-Kabinen-Stange  
nur **49,95**

✓ inkl. 1 m Metallseil für extra Stabilität



**B** Eck-Kabinen-Stange  
nur **44,90**

**C** Kabinen-Vorhang, schwer entflammbar  
ab **149,-**

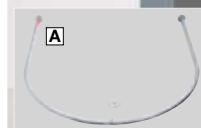

**A Halbkreis-Kabinen-Stange**, 25 mm Ø verchromtes Rundrohr für Wandmontage, mit Aufhängeöse und 100 cm langem Metallseil für zusätzliche Deckenfixierung, zerlegbar, Lieferung exkl. Vorhang, Preis per Stück 6503.465.458.00 **100 x 90 cm 49,95**

**B Eck-Kabinen-Stange**, 25 mm Ø verchromtes Rundrohr für Wandmontage, mit Aufhängeöse und 100 cm langem Metallseil für zusätzliche Deckenfixierung, zerlegbar, Lieferung exkl. Vorhang, Preis per Stück 6503.465.441.00 **100 x 100 cm 44,90**

**C Kabinen-Vorhang, schwer entflammbar**, 200 x 140 cm (L x B), einsetzbar für Eck- und Halbkreis-Kabinen-Stangen, aus Polyester, 252 g/m², 100% blickdicht, Oberkante mit 8 Metallösen, 40 mm Ø, Unterkante verstärkt, zertifiziert nach DIN4102 B1, weitere Farben auf Anfrage, Preis pro Seiten-Schal 6503.601.276.13 **beige 169,-**  
6503.601.276.15 **grau 169,-**  
6503.601.276.18 **schwarz 169,-**  
**% ab 2 Stück 149,-**



**.00 beige**



**.18 schwarz**



**.41 grau**

✓ Weitere Farben auf Anfrage

**D XXL-Karabiner-Haken**, 12 x 8 cm (L x B), Schnapphaken geeignet als Halterung oder Aufhängung - einfaches und sicheres Befestigen von Hängesessel, Hängematte, Schaukel, Boxsack oder Sonnensegel. Aus 1 cm starkem Aluminium, Karabineröffnung 5,5 cm - engster Bereich 3 cm, max. Gewichtsbelastung ca. 80 kg, Achtung: nicht zum Klettern oder als Personensicherung geeignet, Preis per Stück 6510.601.351.43 **silber 10,50 3,90**

**D** XXL-Karabiner-Haken  
nur **3,90**



**SUPER PREIS**

nur **129,-**

✓ selbststehend

✓ flexibel durch einfaches zusammenstecken

90 x 200 x 90 cm (B x H x T)



**SUPER PREIS**  
ab **599,-**



Abb. A-C: Lieferung erfolgt komplett montiert



## VITRINEN

**Standvitrine**, mit vertikalem, silber eloxierten Aluminiumprofilen, Profilsicht eckig, horizontaler Abschluss mit Dekorplatten in silber metallic, 4-seitige Verglasung mit ESG-Glas (erhöhte Stoß- und Schlagfestigkeit), Drehflügeltüren mit Sicherheitszylinderschloss inkl. 2 Schlüsseln, Füße 9 cm in Stahl matt verchromt, Lieferung erfolgt montiert, Preis per Stück **799,-**

**A Standvitrine**  
4 stufenlos höhenverstellbare Glasböden  
**186 x 40 x 40 cm (H x B x T), 58 kg**  
6501.625.173.00 **599,-**  
**186 x 80 x 40 cm (H x B x T), 64 kg**  
6501.625.180.00 **750,-**  
**186 x 100 x 40 cm (H x B x T), 71 kg**  
6501.625.234.00 **799,-**

**B Standvitrine mit Staufach.**  
2 stufenlos höhenverstellbare Glasböden, integrierter abschließbarer Staufachschrank 47 cm hoch in silber metallic  
**186 x 40 x 40 cm (H x B x T), 62 kg**  
6501.625.173.02 **749,-**  
**186 x 80 x 40 cm (H x B x T), 68 kg**  
6501.625.180.02 **899,-**  
**186 x 100 x 40 cm (H x B x T), 77 kg**  
6501.625.234.02 **950,-**

**C Standvitrine mit Beleuchtung.**  
4 stufenlos höhenverstellbare Glasböden, inkl. Niedervolt-Schienenbeleuchtung, Kunststoffschiene silberfarben mit 5 stufenlos höhenverstellbaren sowie neig- und schwenkbaren Einzelspots à 20 Watt, IP20 Trafo  
**186 x 40 x 40 cm (H x B x T), 59,8 kg**  
6501.625.173.01 **850,-**  
**186 x 80 x 40 cm (H x B x T), 65,8 kg**  
6501.625.180.01 **950,-**  
**186 x 100 x 40 cm (H x B x T), 72,8 kg**  
6501.625.234.01 **999,-**



**D Rund-Vitrine**  
nur **799,-**



**E Rechteck-Vitrine**  
nur **599,-**

## VITRINEN MIT SICHERHEITS-SCHLOSS



**Vitrine**, ESG-Sicherheitsverglasung mit polierten Glaskanten für besondere Sicherheit und Langlebigkeit, 4 variabel verstellbare 5 mm Glasböden gleiten auf Aluminiumprofilen, Glas-Flügeltür mit **Zylinderschloss**, Kopf- und Bodenplatte aus MDF in Alu-Optik mit umlaufender Kunststoffkante, höhenverstellbare Fußteller um Unebenheiten im Boden auszugleichen, leichte Selbstmontage, Preis per Stück **799,-**

**D Rund-Vitrine, 58,0 kg.** 180 cm hoch, 54 cm Ø, formgebogene Rundumverglasung  
6501.481.557.00 **799,-**

**E Rechteck-Vitrine,**  
**180 x 45 x 45 cm (H x B x T), 52,5 kg**  
6501.481.540.00 **599,-**  
**180 x 85 x 45 cm (H x B x T), 77,0 kg**  
6501.481.540.01 **799,-**

**passend für Abb. D und E:**  
**Beleuchtung für Rund- und Rechteck-Vitrine**, Stromschiene mit 5 Strahlern à 20 Watt in Niedervolt-Ausführung, Preis per Stück  
6501.481.540.99 **198,-**

**Rollensatz für Rund- und Rechteck-Vitrine**, 4 Zwilling-Lenkrollen mit Feststellbremse, aus Kunststoff, werden anstelle der Fußteller montiert, Preis per Pack à 4 Rollen  
6501.486.309.00 (=7,48/RL.) **29,90**



**Beleuchtung**  
nur **198,-**



## INFORMATION

Die Vitrinen von **Abb. D+E** sind zum Selbstaufbau. Aufbauanleitung inklusive!



**A Abhängeständer**, 55 x 170 x 37 cm (B x H x T), 13,2 kg, 2 Abhängestangen, freistehende Standgarderobe im formschönen und modernen Design, die durch ihren schweren Metallfuss mit Betonfüllung besonders standsicher ist, Preis per Stück  6501.800.019.27 **schwarz/silber 269,-**

**B Konfektionsständer**, 100 x 170 x 40 cm (B x H x T), 15,9 kg, freistehende Standgarderobe im formschönen und modernen Design, die durch ihren schweren Metallfuss mit Betonfüllung besonders standsicher ist, Preis per Stück  6501.800.019.26 **schwarz/silber 399,-**

noch mehr Auswahl online  
[www.decowoerner.com](http://www.decowoerner.com)



**C Absperpfosten**  
nur **89,-**

92 m hoch

**C Absperpfosten für Personen-Leitsystem**, silber, 32 cm Ø, 7,5 kg, Personenleitsystem um den nötigen Abstand und gewünschte Diskretion zu wahren. Flexibel einsetzbar, hohe Funktionalität und das ansprechende Design zeichnen diesen Abgrenzungsständer aus. Es können beliebig viele Abgrenzungsständer aneinandergereiht werden: 4-Wege-Kopf mit 3facher Befestigungsmöglichkeit im 90 Grad-Winkel, ausziehbares Abgrenzungsband, schwerer, bodenschonender Standfuß, aus poliertem Edelstahl, im Außenbereich einsetzbar. Lieferumfang: 1x Abgrenzungsständer mit integriertem Band 230 cm lang. 6503.720.250.00 **92 m hoch 89,-**

**D Absperpfosten für Personen-Leitsystem**, 94 cm hoch, 32 cm Ø, 8 kg, aus Edelstahl, Pfosten mit vier Lochaufnahmen für Kordel, Lieferung erfolgt ohne Kordel, per Stück 6503.622.141.00 **chrom 89,-**  
6503.622.561.00 **messing 99,-**

**Kordel für Absperpfosten**, 150 cm lang, ca. 4 cm Ø, Edelstahl-Beschlag mit Karabinerhaken-System, Preis per Stück

**E rot**, Absperrkordel aus Velour  
6502.622.141.01 **Haken silber 44,90**  
6502.622.561.01 **Haken messing 44,90**

**F schwarz**, elegante Samtkordel aus in sich gedrehten Strängen  
6501.622.141.02 **Haken silber 54,90**  
6501.622.561.02 **Haken messing 54,90**

**G natur**, elegante Samtkordel aus in sich gedrehten Strängen  
6500.800.000.79 **Haken silber 54,90**  
6500.800.000.80 **Haken messing 54,90**



neu im Sortiment

**A Abhängeständer**  
nur **269,-**

**B Konfektionsständer**  
nur **399,-**

✓ freistehende Standgarderobe

✓ schwerer Metallfuss mit Betonfüllung

100 x 170 x 40 cm (B x H x T)

55 x 170 x 37 cm (B x H x T)



**F Kordel schwarz**  
nur **54,90**

**G Kordel natur**  
nur **54,90**



**E Kordel rot**  
nur **44,90**

150 cm lang

94 cm hoch

94 cm hoch



**PREIS/LEISTUNG  
TIPP**  
B Gitterwürfel  
ab **59,-**

## GITTERWÜRFEL

Dieses moderne Ladenregal sorgt für neues Flair und bietet optimale Präsentationsmöglichkeiten. Modular aufgebaut, setzen die Gitterwürfel nahezu alle Produkte perfekt in Szene und ermöglichen ein flexibles Bestücken des Ladengeschäftes. Im angesagten Industrie Look gefertigt aus 6 mm Ø Betonstahl, auch Moniereisen genannt, Preis per Stück.

- A 40 x 60 x 40 cm (B x H x T), 5,7 kg hochwertige Pulverbeschichtung**
- |                 |                      |      |
|-----------------|----------------------|------|
| 6501.686.426.14 | weiß                 | 89,- |
| 6501.686.426.18 | schwarz              | 89,- |
| 6501.686.426.44 | kupfer               | 99,- |
| 6501.686.426.41 | hochwertig verchromt | 99,- |
| 6501.686.426.41 | silber               | 99,- |
- B 40 x 40 x 40 cm (B x H x T), 5 kg hochwertige Pulverbeschichtung**
- |                 |                      |                       |
|-----------------|----------------------|-----------------------|
| 6501.679.046.14 | weiß                 | 59,-                  |
| 6501.679.046.18 | schwarz              | <del>79,90</del> 59,- |
| 6501.679.046.44 | kupfer               | <del>79,90</del> 69,- |
| 6501.679.046.41 | hochwertig verchromt | <del>69,90</del> 65,- |
| 6501.679.046.41 | silber               | <del>69,90</del> 65,- |
- C Verbinder für Gitterwürfel**, aus Kunststoff-Klemmen für sicheres und rutschreies Stapeln, Preis per Pack à 10 Stück  
6500.705.998.00 (=0,19/St.) ~~5,90~~ 1,90

C Verbinder für Gitterwürfel  
nur **0,19** /Stück



.14 weiß

.18 schwarz



.41 silber

.44 kupfer

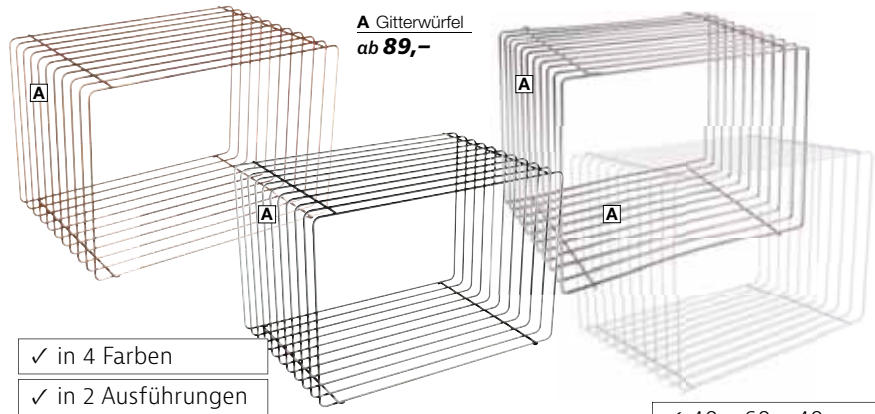

✓ 40 x 60 x 40 cm (B x H x T)

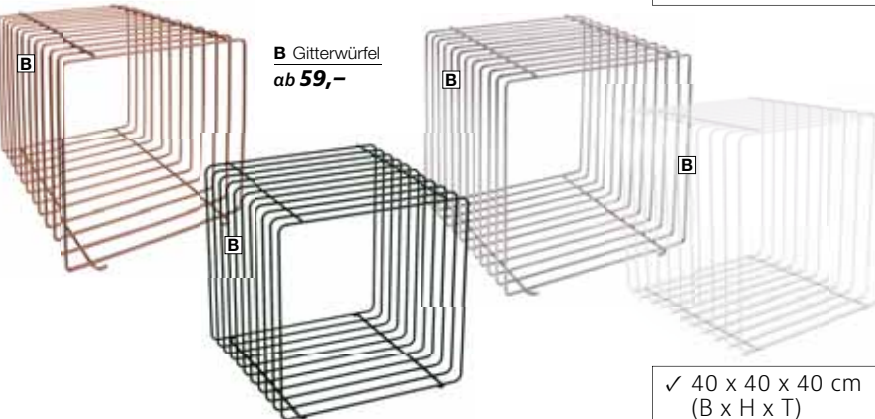

✓ 40 x 40 x 40 cm (B x H x T)



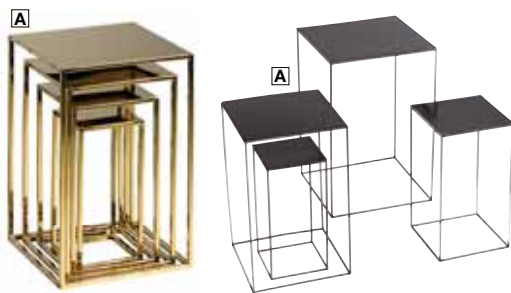

**A Tisch-Set**  
ab **119,-**



Abb. A+B:



✓ stabiler  
10 mm Rahmen

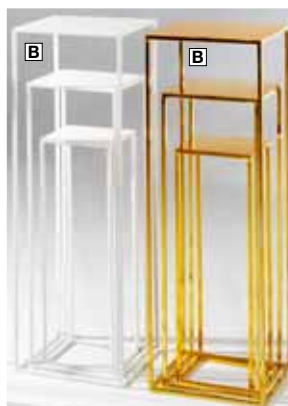

30/35/40/45 cm hoch



**B Tisch-Set**  
ab **149,-**



60/75/90 cm hoch

Diese modernen Designer-Tischsets setzen auf Kontraste von Form und Material. Die Verarbeitung von minimaler Dicke des Vierkant-Rahmens ermöglicht eine formale Reinheit und gewährleistet große Stabilität. Die hochwertige Beschichtung verhindert Rost- und Korrosionsbildung und verhilft dem Aufbau zu Langlebigkeit und Beständigkeit.

**A Tisch-Set**, 30/35/40/45 cm hoch, Ablage: 15 x 15, 20 x 20, 25 x 25, 30 x 30 cm, stabile 10 mm Vierkantrahmen-Konstruktion aus Metall, Preis per 4tlg. Set

**Pulver-Beschichtung**  
6502.663.588.14 **weiß** 119,-  
6501.663.588.18 **schwarz** 119,-  
**Hochglanz-Verchromung**  
6502.663.588.42 **gold** 145,-

**B Tisch-Set**, 60/75/90 cm hoch, Ablage: 20 x 20, 25 x 25, 30 x 30 cm, stabile 10 mm Vierkantrahmen-Konstruktion aus Metall, Preis per 3tlg. Set

**Pulver-Beschichtung**  
6502.663.601.14 **weiß** 149,-  
6502.663.601.18 **schwarz** 149,-  
**Hochglanz-Verchromung**  
6502.663.601.42 **gold** ~~198,-~~ 169,-

**C Metall-Tisch**, 45 x 45 x 45 cm, stabile 10 mm Vierkantrahmen-Konstruktion aus Metall, komplett verschweißt (Montage nicht erforderlich), Preis per Stück

**Pulver-Beschichtung**  
6502.708.784.14 **weiß** 95,-  
6502.708.784.18 **schwarz** 95,-  
**Hochglanz-Verchromung**  
6502.708.784.42 **gold** 109,-

✓ hochwertig beschichtet

✓ modernes Design

✓ stabiler 10 mm Rahmen



.18 schwarz



.42 gold



.14 weiß

**PREIS/LEISTUNG**  
**TIPP**

**C Metall-Tisch**  
ab **95,-**

45 x 45 x 45 cm



Wandmontage



Aufhängeöse



**A**  
**SUPER PREIS**  
ab **12,90**



**B** Klemmleiste „Ultra-Soft“  
ab **7,48** /Stück



Alu-Profil mit Klappmechanismus

**C** Klapprahmen  
ab **9,90**



Gehrung



**BEST SELLER**

- ✓ hohe Klemmfestigkeit
- ✓ einfache Montage
- ✓ stark belastbar
- ✓ inkl. Aufhängeösen

**E** Klemmschiene  
nur **4,45** /Stück



2tlg. Set klar Kunststoff

**D** Klemmleisten  
ab **4,95** /Stück

## KLEMMLEISTEN & SPANNRAHMEN

**A Spannrahmen „Posterstretch“**, dieser elegante, filigrane Posterrahmen eignet sich für die Wandmontage oder zur doppelseitigen Abhängung von der Decke, aus ovalem Aluminiumprofil, zwei frei verschiebbare Ösen zur einfachen Aufhängung, stabile Eckverbinder mit Spannfedern und Krokoklemmen für schnellen und unkomplizierten Motivwechsel, die Rahmen können einfach montiert und demontiert werden, Preis per Stück

6501.546.218.01	<b>DIN A4</b>	<b>12,90</b>
6504.546.218.02	<b>DIN A3</b>	<b>13,90</b>
6504.546.218.03	<b>DIN A2</b>	<b>15,90</b>
6504.546.218.05	<b>DIN A1</b>	<b>19,90</b>
6504.546.218.07	<b>DIN A0</b>	<del>25,-</del> <b>22,90</b>

**B Klemmleiste „Ultra-Soft“**, 2 Klappleisten mit Schnappfunktion, mit verschiebbaren Ösen für einfaches Aufhängen und Endkappen, 25 mm Alu-Profil mit Gummileiste für perfekten Halt, passend für 3 mm Bannerstärke = 500-600 g/m², Preis per 2tlg. Satz

	1 Satz	5 Satz
<b>42 cm lang</b>		
6503.227.513.00	<b>15,90</b>	<b>14,95</b>
<b>50 cm lang</b>		
6503.227.544.00	<b>17,90</b>	<b>16,90</b>
<b>60 cm lang</b>		
6503.227.537.00	<b>19,90</b>	<b>18,90</b>
<b>100 cm lang</b>		
6503.227.551.00	<b>25,90</b>	<b>23,90</b>
<b>120 cm lang</b>		
6503.498.470.00	<b>29,90</b>	<b>28,40</b>

**C Klapprahmen**, aus Aluminium mit Antireflexschutzfolie und stabiler Kunststoffrückwand, entspiegelte Abdeckfolie aus UV-stabilisiertem Material schützt das Poster vor dem Ausbleichen und erhöht die Lesbarkeit aus jedem Betrachtungswinkel, schneller und einfacher Plakatwechsel durch Aufklappen der silber eloxierten Profile, Abdeckfolie entfernen und Plakat austauschen, als Hoch- und Querformat verwendbar, mit Bohrungen im Unterprofil zum Anschrauben oder Abhängen, Preis per Stück

6501.428.330.00	<b>DIN A4</b>	<del>17,50</del> <b>9,90</b>
6503.428.347.00	<b>DIN A3</b>	<b>23,90</b>
6503.428.354.00	<b>DIN A2</b>	<del>31,90</del> <b>27,90</b>

**D Klemmleisten**, klar, einfache Klapptechnik mit hoher Klemmfestigkeit, für schnelles Aufhängen und Austauschen von Plakaten und Postern, 28 mm Profil aus Kunststoff, für max. 1 mm starkes Papier, 2 Leisten mit verschiebbaren Aufhänge-Ösen, Preis per Set

<b>60 cm lang, DIN A1 Hochformat</b>		
6503.352.635.00	<b>klar</b> (=4,95/St.)	<b>9,90</b>
<b>100 cm lang</b>		
6503.352.611.00	<b>klar</b> (=7,95/St.)	<b>15,90</b>
<b>140 cm lang</b>		
6503.352.581.00	<b>klar</b> (=9,95/St.)	<b>19,90</b>

**E Klemmschiene, 100 cm lang**, 14 mm breit, klar, aus Kunststoff, bis max. 2 mm starkes Papier, inkl. 4 Aufhänger, Preis per Satz à 2 Stück

6503.462.600.00	(=4,45/St.)	<b>8,90</b>
-----------------	-------------	-------------

# INFOSTÄNDER

**A Infoständer „Premium“**, höhenverstellbar  
 87 – 125 cm, silber, Alu-Infoständer mit stabiler Fußplatte für sicheren Stand, Rahmen ist als Hoch- oder Querformat einsetzbar sowie im Betrachtungswinkel frei justierbar, 25 mm Klapprahmenprofil mit Antireflex-Schutzfolie, Preis per Stück  
 6501.508.445.00 **DIN A4 / 5 kg 139,-**  
 6501.508.445.01 **DIN A3 / 6,5 kg 155,-**

**B Infoständer „Premium“**, schwarz, Alu-Infoständer mit stabiler und schwerer Fußplatte für sicheren Stand, Klapprahmen ist als Hoch- oder Querformat einsetzbar, Preis per Stück  
**DIN A4**, 3,1 kg 6503.800.019.23 **100 cm hoch 69,95**  
**DIN A3**, 5,3 kg 6503.800.019.24 **120 cm hoch 139,-**

**neu**

**C Prospektständer „Plus“**  
 nur **99,-**



- ✓ Elegantes Design in Premium Qualität
- ✓ Flexible Winkeleinstellungen
- ✓ Hoch- oder Querformat
- ✓ 25 mm Klapprahmen
- ✓ Antireflex-Schutzfolie
- ✓ höhenverstellbar
- ✓ schwere Fußplatte für sicheren Stand

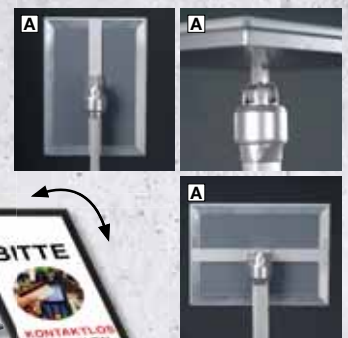

**C Prospektständer „Plus“**, silber, 25 x 128 x 33 cm (B x H x T), 3,8 kg, der praktische Aluminium-Prospektständer mit stabiler Bodenplatte und zentralem Ovalprofil wird mit transparenter A4 Prospekttafel aus robustem Polycarbonat geliefert. Die oben angesetzte A4 Acryl-Postertasche ist individuell mit Ihren Informationen austauschbar. Preis per Stück  
 6503.800.019.25 **DIN A4 99,-**

**B Infoständer „Premium“**  
 ab **69,95**

noch mehr Auswahl online  
[www.decowoerner.com](http://www.decowoerner.com)

- ✓ selbstklebend
- ✓ inkl. 10 Tafelkreiden
- ✓ 45 x 200 cm

**PREIS/LEISTUNG TIPP**  
**F Tafellack-Folie**  
 nur **2,95** /Stück

**D Kreidetafel-Folie**  
 nur **6,45** /m

**D Kreidetafel-Folie**, 45 cm breit, selbstklebend auf nahezu allen Oberflächen, leicht ablösbar und abwischbar, mit Schulkreide und Kreidemarkern beschriftbar, inkl. 10 Tafelkreiden, Rolle à 2 m  
 6503.628.297.00 **schw. (=6,45/m) ~~15,90~~ 12,90**

**E Ersatzfolie**, 0,5-mm-Kunststoff klar, Preis per Stück  
 6504.138.871.05 **DIN A2 ~~7,90~~ 5,90**  
 6504.138.888.05 **DIN A1 ~~11,90~~ 9,90**  
 6504.425.223.05 **DIN A0 ~~16,90~~ 9,90**  
 6500.425.216.05 **50 x 70 cm ~~6,90~~ 4,90**  
 6500.425.209.05 **70 x 100 cm ~~14,50~~ 11,90**

**F Tafellack-Folie**, schwarz, beschriftbar, Preis per Pack à 2 Stück  
 6500.410.595.20 **A2 (=2,95/St.) ~~14,90~~ 5,90**





**A Kundenstopper „Wind“**  
ab **198,-**



**B Kundenstopper „Wind-Wood“**  
nur **199,-**

- ✓ Premium-Version
- ✓ 100% wasserdicht
- ✓ stabiler Wassertank
- ✓ doppelte Federung für echte Stabilität
- ✓ mobil durch Räder

## KUNDENSTOPPER



**Kundenstopper**, 67 x 107 x 47 cm (B x H x T), DIN A1, 15 kg, rostfreies Doppelfeder-System für Standfestigkeit bei stürmischem Wetter, der Fuß besteht aus einem Wassertank aus bruchsicherem Kunststoff, schneller und einfacher Standortwechsel durch Räder an der Unterseite. Dieser windfeste Plakatständer ist eine sehr gute Lösung für die professionelle Präsentation für wechselnde Werbung im Outdoorbereich. Perfekt um die Aufmerksamkeit stets auf das Geschäft oder den Messestand zu lenken, beispielsweise in der Fußgängerzone, bei einem Event oder auf Veranstaltungen.

**A „Wind“**, doppelseitig, wind-/wetterfest, aus silber eloxiertem Aluminium, Plakatwechsel über 32 mm Klapprahmen-Profil, Polypropylen-Rückwand mit Dichtungsgummi und UV-stabilisierter Abdeckfolie, fahrbarer Standfuß mit Sand oder Wasser befüllbar, Federtechnik ermöglicht sichere Standfestigkeit  
6501.531.573.00 **silber** **198,-**  
6501.531.573.18 **schwarz** **199,-**

**Ersatzfolie für Kundenstopper „Wind“**, UV-stabilisierte Abdeckfolie, Preis per Stück 6501.531.573.01 **DIN A1** **22,90**

**B „Wind-Wood“**, beidseitige Kreidetafel, beschreibbar, trocken abwischbar und magnettafelfähig. Rahmen aus massivem, dunkel lasiertem Buchenholz.  
6501.531.573.25 **braun** **199,-**

**C Plakatständer „Boston“**, 11 kg, silber, 115 x 72 x 70 cm (H x B x T), doppelseitig, standsicher und wetterfest, modernes Design, pulverbeschichteter Stahl, UV-resistente Folie mit Magnetstreifen, die an der Rückwand haften, Plakatwechsel über magnetische Plakattasche, mit Rollen für einfaches Umstellen des Ständers, Preis per Stück 6501.517.812.00 **DIN A1** **199,-**

**D Kundenstopper**, 113,5 x 69 x 73,5 cm (H x B x T), Postermaß 61 x 91,4 cm, schwarz, 14,5 kg, sicher und standfest, integrierter Knopf im Tragegriff für einfaches Öffnen des Rahmens, entspiegelte Anti-Reflex-PET-Schutzfolie, zwei integrierte Rollen in den Füßen und Haltegriff für einfachen Transport, aus strapazierfähigem Kunststoff. Wir empfehlen im Außeneinsatz die Plakate auf Folie zu drucken. Preis per Stück 6501.721.387.00 **DIN A1** **149,-**

- ✓ sehr standfest und doppelseitig
- ✓ Gestell aus strapazierfähigem Kunststoff
- ✓ Plakate werden mit Adhäsiv-Streifen fixiert
- ✓ Mobil durch integrierte Laufrollen

**C Plakatständer**  
nur **199,-**



**D Kundenstopper**  
nur **149,-**



PREIS/LEISTUNG

**TIPP**

A Straßenplakatständer

nur **169,-**

B Straßenplakatständer

nur **215,-**



**A1**  
**wetterfest**

**ZU IHRER  
SICHERHEIT**



**Bitte halten Sie  
1,5 bis 2 m Abstand!**

✓ mit Ablaufrinnen

✓ 100% wasserdicht dank Schutzfolie mit Gummidichtung

✓ rostfreie Stahl-Rückwand



**BEST  
SELLER**

C Prospektkorb  
nur **19,90**

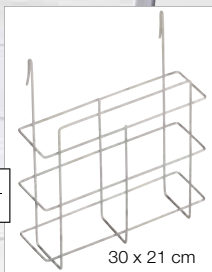

30 x 21 cm

**Straßenplakatständer**, 60 x 84 cm (B x H), silber, 7,5 kg, optimal für den Außenbereich, doppelseitig mit Antireflex-Schutzfolie, Plakatwechsel über 32 mm Klapprahmen-Profil, verzinkte Metallrückwand mit integrierter PVC-Klemmschiene an der Unterseite zum Schutz vor Staunäse, Wasserablauföcher im Unterprofil, stabiles Standgestell aus Alu-Vierkantrohr, Preis per Stück

**A „Profi Line“**, wetterfest, Gehrung-Profil 6503.532.662.00 **DIN A1 169,-**  
**Ersatz-Folientasche**, für Gehrung-Profil, DIN A1, Antireflex-Schutzfolie aus Kunststoff 6503.532.754.00 **DIN A1 19,90**

**B „Outdoor“**, Rondo-Profil, auch bei anhaltender Nässe, **100% wasserdicht** 6502.532.662.02 **215,-**  
**Ersatz-Folientasche**, Rondo Profil, DIN A1, mit Gummidichtung, Preis per Pack à 2 Stück 6501.532.662.10 (=27,45/St.) **54,90**

passend zu Abb. A + B:

**C Prospektkorb**, 30 x 21 cm (B x H), Flyer und Broschüren zum Mitnehmen - Prospektkorb aus Metall zum Einhängen an Kundenstoppfern mit Querstrebe, für Gitterwände oder als Aufsteller, inkl. Einhängenhaken für flache Metall-Leisten, Preis per Stück 6504.130.127.00 **19,90**

**D Straßenplakatständer „Easy“**, 12,6 kg, 64 x 110 x 72 cm (B x H x T), silber, wetterfester Kundenstopper für den Außenbereich, doppelseitig, aus silber eloxiertem Aluminium, Plakatwechsel über 30 mm Klapprahmen-Profil, rostfreie Metallrückwand mit integrierter Dichtung und UV-stabilsierter Abdeckfolie, Klappmechanismus mit Hebel verhindert Einklemmen der Finger beim Öffnen und Schließen, Preis per Stück 6501.616.263.00 **DIN A1 189,-**  
**Ersatz-Folientasche**, 0,5-mm-Kunststoff klar 6501.616.263.01 **DIN A1 15,90**



✓ praktischer Klappmechanismus



D

**SUPER  
PREIS**

nur **189,-**



**A** Warenpräsenterset  
nur **44,95**

**B** Warenpräsenterset  
nur **55,-**

**C** Warenpräsenterset  
nur **69,90**



**D** Vierkant-säulen-Set  
nur **44,95**



## ACRYL- BRÜCKEN



Individuelle Anwendungsmöglichkeiten durch vielfältige Kombinationen - diese Warenbrücke hebt Ihre Highlights gezielt hervor und ist perfekt für eine optimale Platzverwendung auf engstem Raum. Im Schaufenster oder im Showroom fügt sich der Acrylaufsteller, dank seiner transparenten Klarheit perfekt ein. Hochwertige Verarbeitung mit gebogenen sowie polierten Kanten, 4 mm Materialstärke. Um Kratzer während dem Transport zu vermeiden, ist eine farbige Schutzfolie angebracht, die sich leicht abziehen lässt.

**A Warenpräsenterset**, 18 x 10 cm (B x T), 7, 14, 21, 28 cm hoch, Acryl, Preis per **4tlg. Set** 6501.349.222.00 ~~59,20~~ **44,95**

**B Warenpräsenterset**, 27 x 10 cm (B x T), 7, 14, 21, 28 cm hoch, Acryl, Preis per **4tlg. Set** 6503.349.154.00 ~~72,60~~ **55,-**

**C Warenpräsenterset**, 27 x 18 cm (B x T), 7, 14, 21, 28 cm hoch, Acryl, Preis per **4tlg. Set** 6502.349.161.00 ~~91,60~~ **69,90**

**D Vierkantsäulen-Set**, 10, 15, 20 und 30 cm hoch, aus glasklarem Acryl, individuelle Anwendungsmöglichkeiten durch vielfältige Kombinationen, um Kratzer auf den Präsentieren zu vermeiden, ist eine bunte Schutzfolie angebracht, die sich leicht abziehen lässt, Preis per **4tlg. Set** 6503.800.018.49 **44,95**

30 x 30 x 30 cm

**SUPER PREIS**  
ab **89,90**

40 x 40 x 40 cm

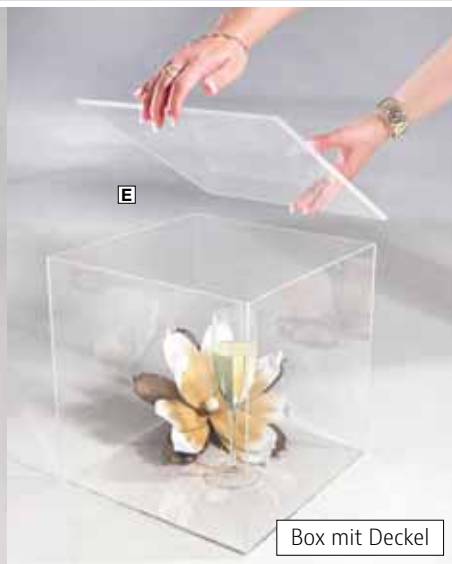

## ACRYL-BOXEN



**E Würfelbox mit Deckel**, aus glasklarem Acryl, abnehmbarer Deckel mit Fixierstiften gegen Verrutschen, um Kratzer an der Box zu vermeiden, ist eine farbige Schutzfolie angebracht, die sich leicht abziehen lässt, Preis per Stück 6501.509.756.02 **30 x 30 x 30 cm 89,90** 6501.509.756.00 **40 x 40 x 40 cm 119,-**



# AUFSTELLER AUS ACRYL



**Acryl-Set**, aus glasklarem Acryl, individuelle Anwendungsmöglichkeiten durch vielfältige Kombinationen, um Kratzer auf den Präsentieren zu vermeiden, ist eine bunte Schutzfolie angebracht, die sich leicht abziehen lässt, Preis per 4tlg. Set

**A Säulen**, 2,5/5/7,5 und 10 cm hoch  
6503.800.018.50 **44,95**

**B Zylinder**, 2/5/7,5 und 10 cm hoch  
6503.800.018.51 **89,95**

**C Lederwaren-Präsentier**, klar, aus Acryl, zum Präsentieren von Geldbörsen oder einer Clutch, Preis per Stück

**3 cm breit**  
6503.617.987.00 **7 cm hoch** **10,90**  
% ab 6 Stück **9,90**

**4,5 cm breit**  
6503.617.987.01 **12 cm hoch** **13,90**  
% ab 6 Stück **12,90**

**D Schrägsteller**, 3 mm Acryl, 3 cm breit, Preis per Pack à 3 Stück  
6503.106.146.01 **11 cm** (=4,30/St.) ~~18,90~~ **12,90**  
6503.106.153.01 **14 cm** (=4,63/St.) ~~18,90~~ **13,90**  
6503.106.160.01 **18 cm** (=5,30/St.) ~~19,90~~ **15,90**





60 cm Ø,  
25 cm tief



65 cm Ø,  
30 cm tief



**A Verkaufsständer**  
ab **59,90**

80 cm hoch

**B Korbständer**  
nur **99,95**



41 x 37 x 116 cm  
(B x T x H)

## AKTIONSKÖRBE

**Praktischer und ansprechender Weidenkorb-Aufsteller in natürlicher Optik. Ideal als Warenpräsentier vor dem Ladeneingang im Freien, beispielsweise im Bioladen, Reformhaus, Naturkost-Laden, Apotheken oder in Drogerien.**

**A Verkaufsständer**, 80 cm hoch, hellbraun, schwarzes 8 mm Eisengestell, Gestellhöhe 72 cm, 2tlg. zum Zerlegen, Preis per Stück  
6502.427.142.00 **59,90**  
**65 cm Ø**, 30 cm tief **64,90**  
6502.427.135.00

**B Korbständer**, 41 x 37 x 116 cm (B x T x H), lackierter Eisenständer mit 3 separat herausnehmbaren Rattankörben, je 35 x 26 cm (B x H), Preis per Stück **99,95**  
6501.723.619.14 **grau/weiß** **99,95**  
6501.723.619.15 **schw./vintage-grau** **99,95**

**Praktische Verkaufshilfe für den Abverkauf von Aktionsware oder als Warenspender für Schüttware in Drogerien und Parfümerien in der die Ware jederzeit sichtbar ist.**

**C Wühlkorb faltbar**, 45 x 75 x 55 cm (B x H x T), fest stehend, silber, praktischer Verkaufskorb für den Abverkauf von Aktionsware, einfaches Handling mit 3fach höhenverstellbarem Innenboden um unterschiedliche Warenmengen optimal und gut sichtbar zu präsentieren, stabile Drahtkonstruktion aus verchromtem Eisendraht, platzsparend zusammenklappbar, Preis per Stück **99,95**  
6502.338.844.00

**D Verkaufsschütte fahrbar**, Gesamthöhe 62 cm, 11,5 kg, Korbmaße 39 x 60 x 60 cm (H x B x T), rechteckige Drahtkorb-Schütte mit 80 mm Rollen, Korb aus 6 mm Ø Eisendraht, mit Einlegeboden aus Holz, Preis per Stück **179,-**  
6501.686.440.01 **schwarz**

**E Warenschütte**, 60 x 80 x 60 cm (B x H x T), stabiler Verkaufsständer mit transparentem, herausnehmbarem Acrylrahmen-Einsatz und pulverbeschichtetem Gestell aus Vierkantrohr (70 cm hoch), um Kratzer auf dem Acryl zu vermeiden ist eine Schutzfolie aufgebracht, die sich leicht entfernen lässt, Preis per Stück **259,-**  
6501.674.003.00 **weiß**

**Ersatzrahmen**, klar, 60 x 60 x 19 cm, 5 mm Acrylrahmen ohne Boden, schnell und einfach auswechselbar, Preis per Stück **139,-**  
6501.674.003.01 **klar**

**F Verkaufsschütte „Solid“**, 130 cm hoch, mit Testerbox, DIN A5 Plakathalter und herausnehmbarem Einlegeboden, geeignete Acrylschale 50 cm Ø auf 80 cm Höhe, stabiler verchromter Metallfuß, Preis komplett **299,-**  
6502.337.632.00 **komplett**

**G Verkaufsschütte „Basic“**, 75 cm hoch, aus 2 Elementen, die schnell und einfach zusammengesteckt werden, sehr stabiles, verchromtes Gestell mit austauschbarer Acryl-Kugelschale 50 cm Ø, Preis per Stück **129,-**  
6501.337.670.00 **komplett** **129,-**  
6501.337.687.00 **Ersatzschale** **79,-**

**C Wühlkorb**  
faltbar  
nur **99,95**  
75 cm hoch



✓ platzsparend klappbar

**D Verkaufsschütte**  
fahrbar  
nur **179,-**  
Gesamthöhe 62 cm



**A5**

✓ mit Testerbox

130 cm hoch

**SUPER PREIS**  
nur **259,-**

✓ Acryl-Einsatz  
herausnehmbar



60 x 80 x 60 cm  
(B x H x T)



50 cm Ø

**F Verkaufsschütte**  
„Solid“  
nur **299,-**

✓ herausnehmbarer  
Einlegeboden

✓ inkl. Plakathalter

80 cm hoch



75 cm hoch

**PREIS/LEISTUNG**  
**TIPP**

**G Verkaufsschütte**  
nur **129,-**

## MARKTWAGEN

Setzen Sie mit dem außergewöhnlichen und mobilen Präsentationswagen Ihre Produkte perfekt in Szene! Ob als Verkaufstisch im Geschäft, als Präsentationstisch im Supermarkt oder als Buffetwagen für große und kleine Events, im Garten oder in Veranstaltungsräumen, ist der Marktwagen individuell einsetzbar. Durch die hochwertige Verarbeitung ist der Deko-Wagen witterungsbeständig und besonders langlebig. Die gesamte Tragkraft des Wagens beträgt ca. 65 kg.

Das Untergestell ist aus robustem, lackiertem Metall gearbeitet und mit Rädern mit wartungsfreier Vollgummibereifung ausgestattet. Im Lieferumfang enthalten ist ein massiver Bremsklotz aus Holz, um das Wegrollen des Wagens zu verhindern. Die Holzplatte ist aus robustem Mangoholz mit grober Maserung, welches unter anderem im Möbelbau seinen Einsatz findet. Die Platte ist mit klarem Lack überzogen, wodurch sie witterungsbeständig und so für den Außeneinsatz geeignet ist. Die Lieferung erfolgt zerlegt mit beiliegender Aufbauanleitung für die leichte Selbstmontage. Bitte beachten Sie eine Lieferzeit von 6 Wochen. Speditionsversand. ☛

„**BASIC**“, 150 x 82 x 90 cm (B x H x T)



A 6501.716.291.00 natur/schwarz 799,—

„**BASIC**“, 170 x 83 x 97 cm (B x H x T) ohne Aufbau



B 6503.800.019.20 weiß/gold 1.550,—

C 6503.800.019.00 weiß/weiß 1.550,—

D 6503.800.019.19 weiß/schw. 1.550,—

E 6503.800.019.18 natur/schw. 1.199,—

„**EMPIRE**“, 170 x 127 x 97 cm (B x H x T) mit Aufbau



F 6503.800.019.17 weiß/gold 2.229,—

G 6503.800.019.15 weiß/weiß 2.229,—

H 6503.800.019.16 weiß/schw. 2.229,—

J 6503.800.019.13 natur/schw. 1.999,—



Anwendungsbeispiele



# Bei uns wird Individualität groß geschrieben.



#wowfaktor?  
**HABEN WIR!**

Setzen Sie sich einfach  
mit uns in Verbindung:

+49 (0) 71 31 4064-766 - Frau Roth  
+49 (0) 71 31 4064-712 - Herr Sauer

[projekte@decowoerner.com](mailto:projekte@decowoerner.com)

*Wir wissen, dass die Ansprüche und Bedürfnisse all unserer Kunden sehr verschieden sind, deswegen legen wir unseren Fokus auf Ihre Wünsche, projektbezogenen Anforderungen und die wirkungsvollste Präsentation Ihrer Ware. Ob professioneller Rundumservice mit Aufbau, Abbau und Einlagerung oder die Entwicklung von Prototypen und Mustern, uns ist kein Wunsch zu klein oder groß. Wir freuen uns darauf, Ihre Ideen Wirklichkeit werden zu lassen.*



## ÜBER 96 JAHRE ERFAHRUNG

Nach mehr als 100.000 realisierten Produkten & Projekten gibt es fast nichts, was wir noch nicht umgesetzt haben! Bei uns profitieren Sie von reichlich Erfahrung und einem knappen Jahrhundert Markt- und Produkt-Knowhow.



## HAUSEIGENES DESIGNBÜRO

Individualität fällt auf! Gerne hilft unser Kreativteam mit Designs und Vorschlägen bei der Entwicklung von Mustern/Prototypen, kunden-individuellen Produkten sowie Vorschlägen zur Optimierung von Artikeln.



## 360° SERVICE

Alles aus einer zuverlässigen Hand mit dem Blick fürs Ganze – bis in die kleinsten Details. Ob Eigenentwicklung, Anpassung, spezielle und individuelle Anforderung, Terminauftrag oder Einlagerung – vor und nach dem Kauf –, Installation oder die Beschaffung von Zertifikaten: auf Wunsch übernehmen wir fast jeden Service.



## LOGISTIK & PRODUKTION

Unser leistungsstarkes Logistikzentrum ist es gewohnt, auch große Konzernaufträge international, filialgerecht und just-in-time zu versenden. Ein auditiertes, weltweites Netzwerk an Lieferanten und Produzenten ermöglicht ein zeitnahes Realisieren.



# Allgemeine Geschäftsbedingungen gegenüber gewerblichen Kunden und Freiberuflern (Stand 11.11.2021)

## § 1 Allgemeines - Geltungsbereich

(1) Die Heinrich Woerner GmbH (im Weiteren als WOERNER bezeichnet) bietet und erbringt sämtliche Leistungen nur auf Grundlage ihrer allgemeinen Geschäftsbedingungen. Diese Vertragsbedingungen gelten ausschließlich gegenüber Unternehmern im Sinne von §14 BGB. Gegenüber Verbrauchern gelten gesonderte Vertragsbedingungen.

(2) Alle Vereinbarungen, die zwischen WOERNER und dem Kunden zwecks Ausführung dieses Vertrages getroffen werden, sind in diesem Vertrag schriftlich niedergelegt.

(3) Die Vertragsbedingungen gelten ausschließlich; entgegenstehende oder von den Vertragsbedingungen abweichende Bedingungen des Kunden werden nicht anerkannt, es sei denn, WOERNER stimmt deren Geltung ausdrücklich zu.

Die Vertragsbedingungen gelten auch dann, wenn WOERNER in Kenntnis entgegenstehender oder abweichender Bedingungen des Bestellers die Lieferung an den Kunden vorbehalten ausführt. Die Vertragsbedingungen gelten auch für künftige Geschäfte mit dem Kunden, selbst wenn sie bei diesen nicht erneut explizit einbezogen worden sind.

## § 2 Angebot

(1) Werbungen, Kataloge und insbesondere die Darstellung der Waren im Online-Shop stellen noch kein verbindliches Angebot zum Verkauf der Waren durch WOERNER dar.

(2) Der Kunde kann das Angebot telefonisch, schriftlich, per Fax, per E-Mail oder über das im Online-Shop integrierte Online-Bestellformular abgeben. Bei einer Bestellung über das Online-Bestellformular gibt der Kunde nach Eingabe seiner persönlichen Daten und durch Klicken des Buttons „Kaufen“ im abschließenden Schritt des Bestellprozesses ein rechtlich verbindliches Vertragsangebot in Bezug auf die im Warenkorb enthaltenen Waren ab.

(3) WOERNER kann das Angebot des Kunden durch eine schriftliche (Brief) oder elektronisch übermittelte (Fax oder E-Mail) Auftragsbestätigung oder durch unmittelbare Auslieferung der Ware annehmen. Erst dadurch kommt der Kaufvertrag zustande. WOERNER ist berechtigt, die Annahme der Bestellung abzulehnen. Dies gilt insbesondere auch, wenn ein Produkt wider Erwarten trotz rechtzeitiger Disposition aus von WOERNER nicht zu vertretenden Gründen nicht lieferbar ist.

(4) Die Bestellabwicklung und Kontaktaufnahme finden in der Regel per E-Mail und automatisierter Bestellabwicklung statt. Der Kunde hat sicherzustellen, dass die von ihm zur Bestellabwicklung angegebene E-Mail-Adresse zutreffend ist, so dass unter dieser Adresse die von WOERNER versandten E-Mails empfangen werden können. Insbesondere hat der Kunde bei dem Einsatz von SPAM-Filtern sicherzustellen, dass alle vom Verkäufer oder von diesem mit der Bestellabwicklung beauftragten Dritten versandten Mails zugestellt werden können.

(5) Für die Ländern Deutschland, Österreich, Schweiz oder Frankreich fällt bei Aufträgen mit einem Warenbestellwert von weniger als EUR 30,00 netto ein Mindermengenzuschlag von EUR 10,00 netto an. Für alle anderen Länder fällt bei einem Warenbestellwert von weniger als EUR 100,00 netto ein Mindermengenzuschlag von EUR 15,00 netto an.

## § 3 Erfüllungsort/Gefahrübergang

(1) Erfüllungsort für die beiderseitigen Leistungspflichten ist die Niederlassung von WOERNER.

(2) Die Gefahr des zufälligen Unterganges der Ware geht mit Übergabe der Transporteur auf den Besteller über. WOERNER versichert die Ware auf Kosten des Bestellers gegen die üblichen Transportschäden auf Wunsch des Bestellers.

## § 4 Lieferung

(1) Soweit nicht ausdrücklich erklärt, sind genannte Liefertermine unverbindlich.

(2) Die Einhaltung von Lieferverpflichtungen setzt die rechtzeitige und ordnungsgemäße Erfüllung der Verpflichtungen des Kunden voraus. Die Einrede des nicht erfüllten Vertrages bleibt WOERNER vorbehalten.

(3) Kommt der Kunde in Annahmeverzug oder verletzt er schuldhaft sonstige Mitwirkungspflichten, so ist WOERNER berechtigt, den insoweit entstehenden Schaden, einschließlich etwaiger Mehraufwendungen, ersetzt zu verlangen. Weitergehende Ansprüche bleiben vorbehalten.

(4) Sofern die Voraussetzungen von Absatz drei vorliegen, geht die Gefahr eines zufälligen Unterganges oder einer zufälligen Verschlechterung der Waren zu dem Zeitpunkt auf den Kunden über, in dem dieser in Annahme- oder Schuldnerverzug geraten ist.

(5) WOERNER ist zu Teilleistungen berechtigt, soweit sie dem Kunden zumutbar sind. Diese sind selbständige Leistungen und können selbständig fakturiert werden.

## § 5 Preise und Zahlungsverbindlichkeiten

(1) Die angegebenen Preise sind Nettopreise zzgl. MwSt. und gelten „ab Werk“. Die Kosten für besondere Verpackungswünsche sind vom Kunden zu tragen.

(2) Sofern sich aus der Auftragsbestätigung nichts anderes ergibt, ist der Kaufpreis (ohne Abzug) innerhalb von 14 Tagen ab Rechnungsdatum zur Zahlung fällig. Die Hereinnahme von Schecks und Wechseln behält sich WOERNER vor.

(3) Bei Neukunden sowie sämtlichen Bestellungen über den Online-Shop per Internet und Bestellungen aus dem Ausland, ist der Kunde zur Vorkasse verpflichtet. WOERNER ist in diesem Fall verpflichtet, die bestellte Ware innerhalb von 14 Tagen nach Zahlungseingang zu versenden, wenn nichts anderes vereinbart wurde.

(4) Wenn der Kunde fällige Rechnungen nicht bezahlt, ein eingeräumtes Zahlungsziel überschreitet oder sich nach Vertragsschluss die Vermögensverhältnisse des Kunden verschlechtern oder WOERNER nach Vertragsabschluss ungünstige Auskünfte über den Kunden erhält, die die Zahlungsfähigkeit oder Kreditwürdigkeit des Kunden in Frage stellen, so ist WOERNER berechtigt, weitere Leistungen nur noch gegen Vorkasse zu erbringen. Dies gilt insbesondere, sobald Antrag auf Eröffnung eines Insolvenzverfahrens gestellt wird.

(5) Aufrechnungsrechte stehen dem Kunden nur zu, wenn seine Gegenansprüche rechtskräftig festgestellt, unbestritten oder von WOERNER anerkannt sind. Außerdem ist er zur Ausübung eines Zurückbehaltungsrechts nur insoweit befugt, als sein Gegenanspruch auf dem gleichen Vertragsverhältnis beruht.

(6) Der Kunde kommt ohne weitere Erklärung von WOERNER 14 Tage nach Fälligkeit der Zahlung in Verzug. Im Falle des Vorhandenseins von Mängeln steht dem Kunden ein Zurückbehaltungsrecht nicht zu,

soweit dies nicht im angemessenen Verhältnis zu den Mängeln und den voraussichtlichen Kosten der Nacherfüllung steht.

(7) Die Versandkosten sind, wenn nichts anderes vereinbart wird, ebenfalls vom Kunden zu tragen.

Paket-Versandkosten	pro Bestellung
Deutschland	7,50 €
Österreich	9,50 €
Frankreich	20,00 €
Spanien	25,00 €
Belgien	20,00 €
Niederlande	20,00 €
Dänemark	20,00 €
Italien	25,00 €
Schweden	30,00 €
Portugal	30,00 €
Schweiz	30,00 €

Versandkosten für weitere Länder und Speditionsendungen laut Versandkostenabelle im Webshop.

Sperrgut wird pauschal abgerechnet:	
Deutschland:	Paketpreis + 20,00 €
Ausland	Paketpreis + 30,00 €

Details entnehmen Sie bitte unserer Tabelle im Webshop unter [www.decowoerner.com](http://www.decowoerner.com). Nicht aufgeführte Länder auf Anfrage. Inselzuschläge werden immer gesondert berechnet.

Bei Bestellungen von außerhalb der Bundesrepublik Deutschland sind vom Besteller zudem etwaige zusätzliche öffentliche Kosten wie Zölle, Einfuhr-/Ausfuhrabgaben etc. zu tragen.

(8) Als Währung zur Bezahlung des Kaufpreises wird der EURO festgelegt. Sämtliche Preise beziehen sich auf EURO. Eine Änderung der Währungsparitäten bei Bestellungen aus dem Ausland hat keinen Einfluss auf den geschuldeten Kaufpreis. Der Besteller trägt insoweit das Währungsrisiko.

(9) Zahlung per Kreditkarte  
Die Kreditkarte wird mit Abschluss der Bestellung belastet.

## § 6 Eigentumsverbehalt

Die Ware bleibt Eigentum von WOERNER bis zur vollständigen Erfüllung sämtlicher Ansprüche, die WOERNER gegen dem Kunden aus der Geschäftsverbindung zustehen.

Für den Fall der Weiterveräußerung der Ware tritt der Kunde hiermit seinen Anspruch aus der Weiterveräußerung gegen seinen Abnehmer mit allen Nebenrechten sicherungshalber an WOERNER ab, ohne dass es noch weiterer gesonderter Erklärungen bedarf. Die Abtretung gilt jedoch nur in Höhe des Betrages, der dem von WOERNER in Rechnung gestellten Preis der Ware entspricht. Der WOERNER abgetretene Forderungsentgelt ist vorrangig zu befriedigen.

## § 7 Rügeobliegenheit

Wenn der Kunde Kaufmann nach § 1 HGB ist, setzen Mängelansprüche des Kunden voraus, dass dieser seinen nach § 377 HGB geschuldeten Untersuchungs- und Rügeobliegenheiten ordnungsgemäß nachgekomen ist. Festgestellte Mängel sind unverzüglich schriftlich anzuzeigen.

Ein Kunde, der nicht Kaufmann nach § 1 HGB ist, ist verpflichtet, innerhalb von zwei Monaten nach dem Zeitpunkt, in dem er einen Mangel festgestellt hat, diesen WOERNER schriftlich anzuzeigen. Diese Regelung stellt keine Ausschlussfrist für Mängelrechte des Kunden dar.

Sofern der Versand auf Risiko von WOERNER erfolgt ist der Kunde verpflichtet bei Annahme der Sendung offensichtliche Transportschäden gegenüber dem Transporteur anzuzeigen. Der Kunde hat bei Transportschäden weiterhin die Originalverpackung aufzuheben und etwaige Verpackungsmängel zu dokumentieren, soweit dies keinen unzumutbaren Aufwand darstellt.

Soweit WOERNER Ersatzansprüche gegen den Transporteur aufgrund von einer Verletzung dieser Pflichten nicht geltend machen kann, ist der Kunde bei schuldhafter Verletzung dieser Pflichten zum Schadensersatz verpflichtet.

## § 8 Gewährleistungsrechte

(1) Mängelansprüche bestehen nicht, bei nur unerheblichen Abweichungen von der vereinbarten Beschaffenheit oder einer nur unerheblichen Beeinträchtigung der Brauchbarkeit.

(2) WOERNER ist zur Mängelbeseitigung oder zur Lieferung einer neuen Sache berechtigt. Im Fall der Mängelbeseitigung ist WOERNER verpflichtet, alle zum Zweck der Mängelbeseitigung erforderlichen Aufwendungen, insbesondere Transport-, Wege-, Arbeits- und Materialkosten zu tragen, soweit sich diese nicht dadurch erhöhen, dass die Kaufsache nach einem anderen Ort als dem Erfüllungsort verbracht wurde.

(3) Schlägt die Nacherfüllung endgültig fehl oder ist diese dem Kunden zumutbar, so ist der Besteller nach seiner Wahl berechtigt, Rücktritt oder Minderung nach den gesetzlichen Vorgaben zu verlangen.

(4) Ist die Nacherfüllung im Wege der Ersatzlieferung erfolgt, ist der Kunde dazu verpflichtet, die zuerst gelieferte Ware innerhalb von 30 Tagen an den Verkäufer auf dessen Kosten zurückzusenden. Die Rücksendung der mangelhaften Ware hat nach den gesetzlichen Vorschriften zu erfolgen.

(5) WOERNER kann die Nacherfüllung verweigern, wenn sie mit unverhältnismäßig hohen Kosten verbunden wäre. Zu berücksichtigen sind dabei insbesondere der Wert der Sache in mangelfreiem Zustand, die Bedeutung des Mangels und die Frage, ob durch eine andere Art der Nacherfüllung dem Käufer kein erheblicher Nachteil entsteht.

(6) Mängelansprüche bestehen nicht für:  
- Mängel bei Sonderanfertigungen, denen Konstruktionsvorgaben des Käufers zugrunde liegen.  
- Schäden, die auf üblichem Verschleiß oder unsachgemäßer Handhabung beruhen.  
- branchenübliche, technologisch begründete Abweichungen in Maßen, Form, nicht behebbarer materialbedingte Farbabweichungen und für nicht exakt übereinstimmende Farben bei mehreren Artikeln gleichen Typs.

(7) Der Kunde verpflichtet sich seine Gewährleistungsansprüche bei Versandkäufen über die Schadensregulierungsformulare von WOERNER geltend zu machen, sofern sie der Versendung beiliegen.

## § 9 Mängelhaftung

(1) WOERNER haftet für Vorsatz und grobe Fahrlässigkeit eines Vertreters oder Erfüllungsgehilfen nach den gesetzlichen Bestimmungen. Im Übrigen haftet WOERNER nur nach dem

Produkthaftungsgesetz, wegen der Verletzung des Lebens, des Körpers, der Gesundheit oder wegen der schuldhaften Verletzung wesentlicher Vertragspflichten.

(2) Ein Schaden aufgrund von grober Fahrlässigkeit sowie der Verletzung wesentlicher Vertragspflichten, die nicht vorsätzlich begangen worden sind, ist auf den vertragstypischen, vorhersehbaren Schaden begrenzt, wenn keine Verletzung des Lebens, des Körpers, der Gesundheit gegeben ist.

Bei einer Haftung wegen Verzögerung der Leistung wird die Haftung für WOERNER für den Schadensersatz neben der Leistung auf 10 % des Wertes der Bestellung begrenzt und für den Schadensersatz statt der Leistung auf 50 % des Wertes der Bestellung begrenzt. Bei einer Haftung wegen Unmöglichkeit der Leistung beschränkt sich der Anspruch des Bestellers auf Schadensersatz neben oder statt der Leistung und auf Ersatz vergeblicher Aufwendungen auf 50 % desjenigen Teiles der Lieferung, das wegen der Unmöglichkeit nicht genutzt werden kann.

Schäden an anderen Rechtsgütern des Kunden sind dabei ganz ausgeschlossen, wenn diese nicht auf Vorsatz oder grober Fahrlässigkeit oder der Verletzung des Lebens, des Körpers oder der Gesundheit beruhen.

(3) Die Regelungen der Absätze eins bis drei, erstrecken sich auf Schadensersatz neben der Leistung und Schadensersatz statt der Leistung, gleich aus welchem Rechtsgrund, insbesondere auch aus Ansprüchen aus unerlaubter Handlung. Sie gelten auch für den Anspruch auf Ersatz vergeblicher Aufwendungen.

## §10 Verjährung

(1) Soweit eine neue Sache Liefergegenstand ist, beträgt die Verjährungsfrist für Schadensersatzansprüche wegen Mängeln – gleich aus welchem Rechtsgrund – ein Jahr.

(2) Die Verjährungsfristen nach Absatz eins gelten auch für sonstige Schadensersatzansprüche gegen WOERNER, unabhängig von deren Rechtsgrundlage. Sie gelten auch, soweit die Ansprüche mit einem Mangel nicht im Zusammenhang stehen.

(3) Die Verjährungsregeln der Absätze eins bis zwei gelten nur nach folgender Maßgabe:  
(Stattdessen gelten die gesetzlichen Regelungen)

a. Die Verjährungsfristen gelten generell nicht im Falle des Vorsatzes.

b. Die Verjährungsfristen gelten nicht, wenn WOERNER einen Mangel arglistig verschwiegen hat.

c. Die Verjährungsfristen gelten für Schadensersatzansprüche nicht in den Fällen der Verletzung des Lebens, des Körpers, der Gesundheit oder Freiheit, bei Ansprüchen aus dem Produkthaftungsgesetz, bei einer grob fahrlässigen Pflichtverletzung oder bei schuldhafter Verletzung wesentlicher Vertragspflichten.

## § 11 Urheberrechte/Wettbewerbsrechte/Markenrechte

(1) Soweit der Kunde zur Produktgestaltung Vorlagen oder Gestaltungselemente wie Texte, Fotografien, Datensätze und Graphiken zur Verfügung stellt, oder entsprechende Vorgaben bei der Produktgestaltung macht, versichert der Kunde, dass an diesen keine urheberrechtlichen, markenrechtlichen oder sonstigen Rechte Dritter bestehen bzw. die erforderlichen Genehmigungen eingeholt worden sind.

(2) WOERNER haftet insoweit dem Kunden auch nicht für die Verletzung von Rechten Dritter.

(3) Der Kunde verpflichtet sich, WOERNER von allen Ansprüchen Dritter freizustellen, die gegen WOERNER aufgrund eines Kundenverhaltens entgegen Absatz 1, entstehen.

## § 12 Sonstiges

Es gilt das Recht der Bundesrepublik Deutschland; die Geltung des UN-Kaufrechts ist ausgeschlossen.

Sofern der Besteller Kaufmann nach §1 HGB ist, ist der Geschäftsstand von WOERNER Gerichtsstand; WOERNER ist jedoch berechtigt, den Besteller auch an seinem Wohnsitzgericht zu verklagen.

## Datenschutzhinweis - Conversion Tracking

Wir nutzen das Online-Werbeprogramm „Google AdWords“ und im Rahmen von Google AdWords das Conversion-Tracking. Das Cookie für Conversion-Tracking wird gesetzt, wenn ein Nutzer auf eine von Google geschaltete Anzeige klickt. Diese Cookies verlieren nach 30 Tagen ihre Gültigkeit und dienen nicht der persönlichen Identifizierung. Besuch der Nutzer bestimmte Seiten der Website des AdWords-Kunden und das Cookie ist noch nicht abgelaufen, können Google und der Kunde erkennen, dass der Nutzer auf die Anzeige geklickt hat und zu dieser Seite weitergeleitet wurde. Jeder Kunde erhält ein anderes Cookie. Cookies können somit nicht über die Websites von AdWords-Kunden nach verfolgt werden.

Die mithilfe des Conversion-Cookies eingeholten Informationen dienen dazu, Conversion-Statistiken für AdWords-Kunden zu erstellen, die sich für Conversion-Tracking entschieden haben. Die Kunden erfahren die Gesamtanzahl der Nutzer, die auf ihre Anzeige geklickt haben und zu einer mit einem Conversion-Tracking-Tag versehenen Seite weitergeleitet wurden. Sie erhalten jedoch keine Informationen, mit denen sich Nutzer persönlich identifizieren lassen.

Wenn Sie Cookies für Conversion-Tracking deaktivieren möchten, können Sie Ihren Browser so einstellen, dass Cookies von der Domain „googleadservices.com“ blockiert werden.

Weitere Informationen zum Thema „Datenschutz“ im Rahmen des Online-Werbeprogramms Google AdWords finden Sie unter [http://www.google.de/privacy\\_ads.html](http://www.google.de/privacy_ads.html).

Den Datenschutzbeauftragten erreichen Sie unter der E-Mail Adresse: [datenschutz@decowoerner.com](mailto:datenschutz@decowoerner.com)

Bankverbindungen der Heinrich Woerner GmbH

für Deutschland:  
Raiffeisenbank Roth-Schwabach eG  
Kto. Nr.: 5 0013 74  
BLZ: 764 600 15  
IBAN : DE53 7646 0015 0005 0013 74  
SWIFT Code: GENODEF1SWR

für die Schweiz:  
Berner Kantonalbank AG  
Kontokorrent 16 249.913.8.35  
BC 7900  
SWIFT-BC KBCECH22XXX  
IBAN CH300079 0016 2499 1383 5



# Frühlingszauber!

**Banner**, einseitig bedrucktes und UV-beständiges Textilgewebe (115 g/m<sup>2</sup>) in schwer entflammbarer B1-Qualität für den Innen- und Außenbereich, nach DIN EN 13501-1, zwei Hohlsäume an der Ober- und Unterseite, passende Aufhängestangen finden Sie in unserem Sortiment, Preis per Stück

**A „Ostereier Gold“**, pastell-gold  
6513.800.021.12 **75 x 180 cm** **24,95**

**B „Herzen & Rosa Tulpen“**, rosa  
6523.800.020.97 **75 x 180 cm** **24,95**

**C „Magnolien“**, rosa  
6523.800.021.28 **100 x 200 cm** **29,95**

Weitere Banner finden  
Sie ab Seite 134. >>>



Banner  
ab **24,95**

## BEQUEM BESTELLEN

### Webshop

[www.decowoerner.com](http://www.decowoerner.com)

#### Bestellhotline

Montag bis Freitag 8.00 Uhr - 17.00 Uhr  
Telefon **+49 (0) 7131 4064-333**

#### Produktberatung:

Montag bis Freitag 8.00 Uhr - 17.00 Uhr  
Telefon **+49 (0) 7131 4064-335**

Wir sprechen deutsch, englisch,  
französisch und spanisch.

Email: [verkauf@decowoerner.com](mailto:verkauf@decowoerner.com)  
Internet: [www.decowoerner.com](http://www.decowoerner.com)

Fax **+49 (0) 7131 4064-760**

Faxen Sie uns einfach den ausgefüllten  
Bestellschein zu.

#### schriftlich

Für die schriftliche Bestellung benutzen Sie  
den Bestellschein am Ende des Kataloges.

## BEZAHLUNG

- einfach und sicher mit Kreditkarte  
(PayPal, Visa, Mastercard, Amazon Pay)
- Bestandskunden per Rechnung
- Vorkasse



## LIEFERZEIT UND VERSANDKOSTEN DEUTSCHLAND

Die Lieferzeit von Paket- und Speditions-sendungen innerhalb Deutschlands beträgt 3-5 Werktage. Paketsendungen innerhalb Deutschlands versenden wir mit DHL oder DPD. Die Versandkosten für Transport, Verpackung und Versicherung von Paketen betragen 7,50 € pro Bestellung innerhalb Deutschlands und 9,50 € nach Österreich. **Paketsendungen ab 450,- € Warenwert sind innerhalb Deutschlands versandkostenfrei.** Speditions-/Sperrgut-sendungen werden entsprechend unserer Versandkosten-tabelle berechnet. Diese finden Sie unter [www.decowoerner.com](http://www.decowoerner.com). Direktfahrten werden nach Aufwand berechnet.

## LIEFERZEIT UND VERSANDKOSTEN AUSLAND

Die Lieferzeit von Paketsendungen ins Ausland beträgt 3-7 Werktage. Die Versandkosten von Sperrgut und Speditionsartikeln finden Sie in der Versandkosten-tabelle online.

## EXPRESS-ZUSTELLUNG DEUTSCHLAND

Für Lagerware und bei Bestelleingang von expressfähigen Paketartikeln bis 12 Uhr mittags, bieten wir die Express-Lieferung am nächsten Werktag an. Dieser Service kostet Sie einen Aufschlag von 17,50 € zzgl. Versandkosten.

## RÜCKSENDUNGEN

### bei Reklamationen und Rücksendungen

Service-Nr. **+49 (0) 7131 4064-333**  
Fax **+49 (0) 7131 4064-760**

Um eine schnelle und reibungslose Rück-sendung sicherzustellen, bitten wir Sie um die Beachtung folgender Hinweise:

- Bei Paket-Rücksendungen in Deutschland benutzen Sie bitte den beigelegten Paket-aufkleber.
- Die Pauschale für Speditions-/Sperrgut-Rück-sendungen in Deutschland beträgt 33,- €.
- Rücksendungen aus dem Ausland werden nach Aufwand berechnet.
- Bitte beachten Sie, dass unfreie Rück-sendungen nicht angenommen werden.
- Die Rücksendung beschädigter Ware ist für Sie selbstverständlich kostenlos.
- Bei Abholung von Speditionsware stellen Sie bitte die Ware möglichst im Original-karton verpackt zur Abholung bereit.

## IMPRESSUM

Heinrich Woerner GmbH, Liebigstr. 37, 74211 Leingarten

Den Datenschutzbeauftragten erreichen Sie unter der E-Mail-Adresse:  
[datschutz@decowoerner.com](mailto:datschutz@decowoerner.com)



<b>1</b>	<b>FRÜHJAHR</b> 4-49
<b>2</b>	<b>OSTERN</b> 50-69
<b>3</b>	<b>SOMMER</b> 70-103
<b>4</b>	<b>BRANCHENDEKORATIONEN</b> 104-133
<b>5</b>	<b>MOTIVDRUCKE</b> 134-143
<b>6</b>	<b>LEBENSMITTELATTRAPPEN</b> 144-163
<b>7</b>	<b>KUNSTPFLANZEN</b> 164-209
<b>8</b>	<b>SCHAUFENSTERFIGUREN</b> 210-221
<b>9</b>	<b>LADENAUSSTATTUNG</b> 222-253
<b>10</b>	<b>WARENPRÄSENTER</b> 254-263
<b>11</b>	<b>SALE AKTIONEN</b> 264-269
<b>12</b>	<b>PREISAUSSZEICHNUNG</b> 270-277
<b>13</b>	<b>AUFBAUHILFEN</b> 278-283
<b>14</b>	<b>STOFFE, FOLIEN</b> 284-297
<b>15</b>	<b>GESCHENKVERPACKUNG</b> 298-322

Heinrich Woerner GmbH  
Liebigstraße 37,  
74211 Leingarten



Deutschland

neu



## Jetzt in neuen Größen!

**Banner „Kirschblütenbaum“**, rosa, einseitig bedrucktes und UV-beständiges Textilgewebe (115 g/m<sup>2</sup>) in schwer entflammbarer B1-Qualität für den Innen- und Außenbereich, nach DIN EN 13501-1, zwei Hohlsäume an der Ober- und Unterseite, passende Aufhängestangen finden Sie in unserem Sortiment, Preis per Stück  
6510.800.023.49 **75 x 180 cm** **24,95**  
6510.652.841.04 **100 x 200 cm** **29,95**

Banner „Kirschblütenbaum“

ab **24,95**

Weitere Banner finden Sie ab Seite 134. >>>

### Rufnummern:

Zentrale  
Bestellhotline  
Produktberatung  
Hotline  
Telefax

+49 (0)7131/4064-0  
+49 (0)7131/4064-333  
+49 (0)7131/4064-335  
Mo – Fr 8.00 – 17.00 Uhr  
+49 (0)7131/4064-760

**E-Mail:** [info@decowoerner.com](mailto:info@decowoerner.com)  
**Webshop:** [www.decowoerner.com](http://www.decowoerner.com)

Preise gültig bis  
30.06.2022