



# TechBook

## in.k1000+

voll ausgestattetes  
Farb-”Touchscreen”-Bedienfeld für Spas



Ein Hauch von technischer Magie!

Jetzt mit Ihrem persönlichen Schwimmtrainer!

Verbindet sich jetzt mit dem Internet der Dinge!





---

## Inhaltsverzeichnis

Warnung .....	2
Einleitung .....	3
Überblick	
- in.k1000+ Abmessungen .....	4
- in.k1001+ Abmessungen .....	5
Installation	
- Installation des in.k1000+ .....	6
- Bohrschablone .....	7
- Installation Anmerkungen .....	9
- Anschluss des in.k1000+ an das Spa-Paket .....	9
Bedienfeld Funktionen	
- in.k1000+ Bedienfeld Layout .....	11
- Power .....	11
- Startseite .....	11
- Ein-und Ausschalten des Zubehörs .....	12
- Anzeigen .....	12
- Wassertemperatur .....	13
- Spa Menü .....	13
- Bildschirm Seite .....	13
- Kontrast Seite .....	14
- Schlafmodus .....	14
- Einstellungen .....	14
- Wasserpflege .....	15
- Veränderung der Einstellungen .....	16
- Wartung .....	16
- Erinnerung .....	17
- Bereitschaft .....	17
- Datum und Uhrzeit .....	17
- Bedienfeld Einstellungen .....	18
- Temperatur-Einheit .....	19
- Anzeige Seite .....	19
- Kontrast Seite .....	19
- Auswahl der Sprache .....	20
- Bedienfeld lock/unlock (optional) .....	20
- Tastaturfarbe (optional) .....	21
- Elektrische Konfiguration .....	21
- Select logo .....	22
- WLAN (in.touch) .....	22
- WLAN (in.touch 2) .....	23
- Miscellaneous (Sonstiges) .....	23
- Warmes Wetter .....	23
- Info-Meldungen .....	24
- Über .....	24
- Bildschirm reinigen .....	24
- Schwimmfunktionen .....	25
- in.stream 2 Funktionen .....	30
- in.clear Funktionen .....	32
- in.mix Funktionen .....	34
Fehlermeldungen .....	35
Ausstattungstabelle .....	36
Spezifikationen .....	37

---



## Warnung



### WARNUNG :

Vor Installation oder Anschluss der Einheit, lesen Sie bitte folgenden Text.

NICHT EINHALTUNG DER FOLGENDEN WARNHINWEISE KÖNNEN DIE LEBENSDAUER DES PRODUKTES BEEINTRÄCHTIGEN SOWIE FEHLFUNKTIONEN UND GEFÄHRLICHE STÖRUNGEN HERVORRUFEN. GEHEN SIE BEI DER INSTALLATION SOWIE DER BENUTZUNG MIT DER GEBOTENEN SORGFALT UND VORSICHT VOR.

\* BEACHTEN SIE DIE UMGEBUNGSBEDINGUNGEN DIE AM ENDE DER BESCHREIBUNG AUFGEFÜHRT SIND.

\* DIESE EINHEIT MUSS VON FACHPERSONAL INSTALLIERT WERDEN.

\* SERVICE MUSS VON FACHPERSONAL VORGENOMMEN WERDEN.  
ES SIND KEINE TEILE VERBAUT, DIE VOM BENUTZER GEWARTET WERDEN KÖNNEN.

\* DIESE EINHEIT SOLLTE AUF EINER SAUBEREN GERADEN FLÄCHE VERBAUT WERDEN.

\* DIE DICHTUNG AUF DER RÜCKSEITE VERHINDERT WASSEREINTRITT. SOLLTE DIE DICHTUNG BESCHÄDIGT SEIN, DICHTEN SIE DEN RÜCKWÄRTIGEN DECKEL MIT SILIKON AB, UM WASSEREINTRITT ZU VERHINDERN

\* DIESE EINHEIT MUSS IM BEREICH DES ÄUSSEREN RANDES DES SPA VERBAUT WERDEN. SIEHE KAPITEL INSTALLATION FÜR WEITERE DETAILS.

\* DIESE EINHEIT SOLLTE NICHT IN EINEM BEREICH VERBAUT WERDEN, IN DEM SICH WASSER SAMMELN KANN. SIEHE KAPITEL INSTALLATION FÜR WEITERE DETAILS.

\* GEFÄHRLICHE ZUSTÄNDE:  
ZUSTÄNDE MIT GEFAHR FÜR BESCHÄDIGUNG ODER GEFÄHRDUNG DES ANWENDERS UND SEINE UMGEBUNG. DIES BEINHÄLTET UNTER ANDEREM FEUER, FLUT ODER ANDERE BESCHÄDIGUNGEN DURCH WASSER; KURZSCHLUSS ODER HOCHSPANNUNG.

## WARTUNG

SOLLTEN SIE PROBLEME HABEN, VERSUCHEN SIE NICHT SELBST, DAS GERÄT ZU REPARIEREN. SENDEN SIE DAS GERÄT ZUR WARTUNG AN IHREN HÄNDLER ODER EINE SERVICESTATION.

## ZUBRHÖRTEILE

VERWENDEN SIE NUR VORGESCHLAGENES ZUBEHÖR. BENUTZUNG NICHT FREIGELEGEBENER KOMPONENTEN KANN DIE EINHEIT BESCHÄDIGEN. WIRD ZUBEHÖR NICHT FACHGERECHT MONTIERT, KÖNNEN SIE SICH LÖSEN UND EINE BETRIEBSSTÖRUNG ODER SONSTIGE STÖRUNGEN HERVORRUFEN.

## ENTSORGUNG DES PRODUKTES

DAS GERÄT (DAS PRODUKT) MUSS GESONDERT ENTSORGT WERDEN. ES MÜSSEN DIE ÖRTLICHEN BESTIMMUNGEN FÜR DIE ENTSORGUNG EINGEHALTEN WERDEN.



Kompatible spa-pakete:

in.xm2, in.xe, in.yt, in.yj und in.ye mit kompatibler Softwareversion.

Aeware®, Gecko®, und die zugehörigen Logos sind registrierte Markennamen von Gecko Alliance Group. in.k1000+™, in.xm2™, in.xe™, in.yt™, in.ye™, in.yj™, in.tune™, in.stream™, in.stream 2, in.mix™, in.clear™, in.touch™ und in.therm™, und die zugehörigen Logos sind registrierte Marken von Gecko Alliance Group.

Alle anderen Produkt- oder Markennamen, die in der Veröffentlichung erwähnt werden, sind eingetragene Markenbezeichnungen ihrer Eigentümer.



## in.k1000+

voll ausgestattetes Farb-  
"Touchscreen"- Bedienfeld für Spas

### **Ein Hauch von technischer Magie!**

Die neue Gecko-Version des kapazitiven Touchscreen-Displaytastatur in.k1000+ verfügt über einen hochmodernen Touchscreen mit präziseren Fingerspitzen-Kontaktbereichen für eine präzise Zielauswahl und ermöglicht einfachere und präzisere Interaktionen.

in.k1000+ bietet optimale Wasserbeständigkeit und viel Speicherkapazität.

### **Jetzt mit Ihrem persönlichen Schwimmtrainer!**

Mit dem Swim-Spa-Trainingsprogramm verwandelt in.k1000+ jeden Swim-Spa in das ultimative Trainingsgerät. Direkt auf der Tastatur können die Trainingseinheiten durch Einstellen der Durchflussintensitäten, der Dauer und der Farbindikatoren angepasst werden. Verschiedene Kraftstufen und deren Übergänge können auch ausgewählt und an die jeweiligen Trainingsanforderungen angepasst werden.

in k1000+ kann jetzt mehrere 2-Stufen-Pumpen ansteuern und die Düsen synchronisieren, um die große Auswahl an Wasser-Gegenstromstärken zu erstellen, die ein Schwimmer für ernsthaftes Training benötigt.

### **Verbindet sich jetzt mit dem Internet der Dinge!**

in k1000+ kann über seine in touch 2-Verbindung auf das Internet zugreifen, wodurch Ihr Spa zu einem festen Bestandteil des Internet der Dinge wird.



# Überblick

## in.k1000+ Abmessungen

Front - Ansicht

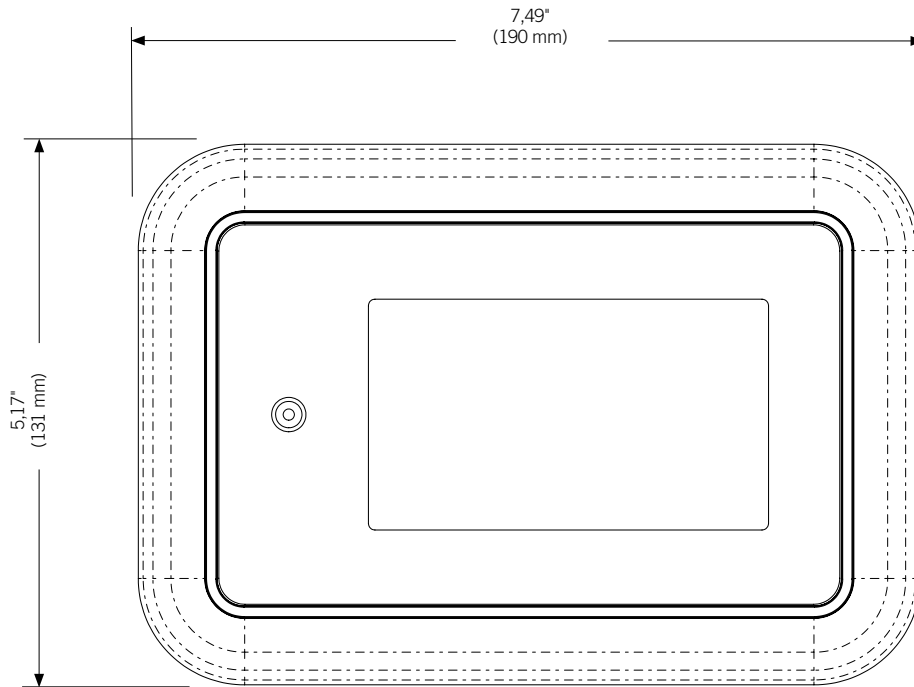

Seiten-Ansicht

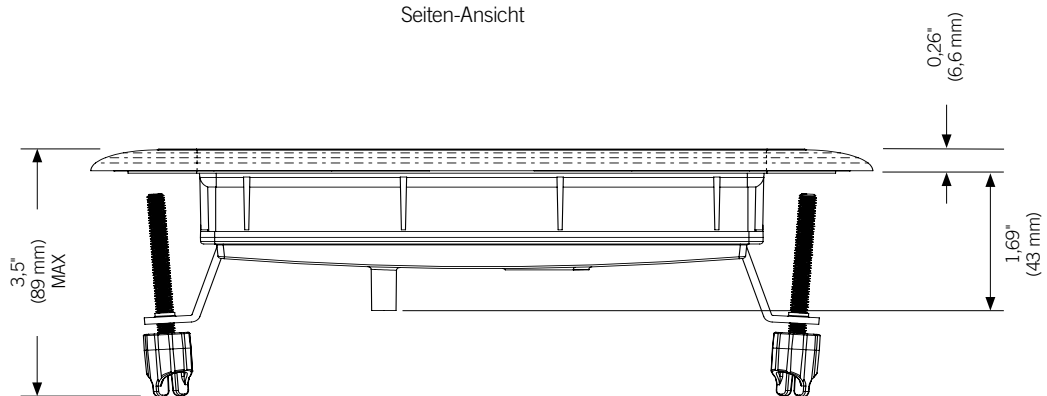

# Überblick

## in.k1001+ Abmessungen

Front - Ansicht

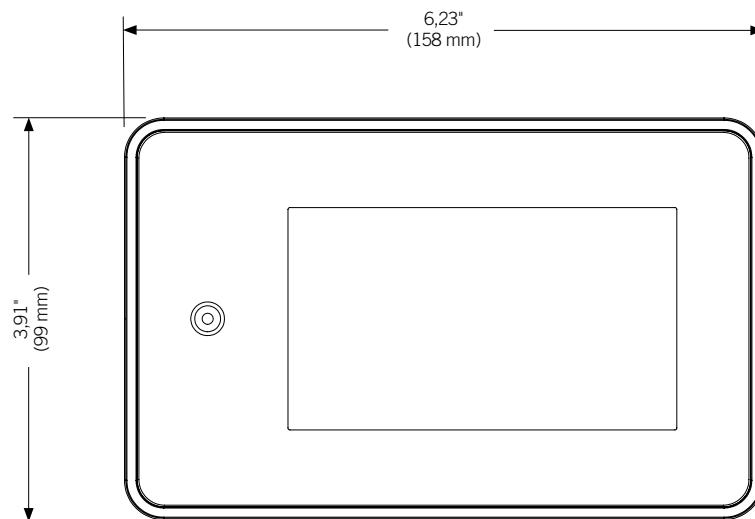

Seiten-Ansicht

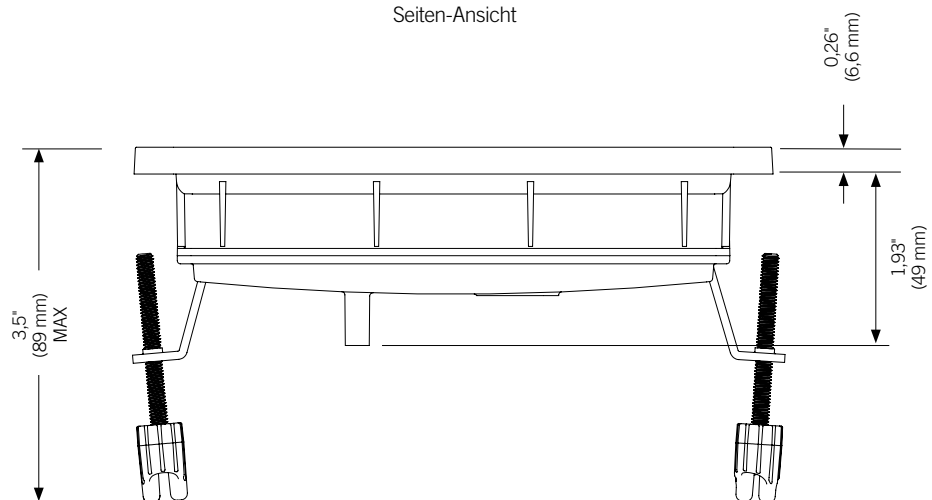



## Installation

### Installation des in.k1000+

Zur Installation des in.k1000+, benutzen Sie die entsprechende Bohrschablone.

Legen Sie die Position fest und befestigen Sie die Schablone an der ausgewählten Stelle.

Schneiden Sie entsprechend der Schablone eine Öffnung aus (siehe Abbildung).

Säubern Sie die Fläche für die Montage und entfernen Sie die Folie von der Klebedichtung auf der Rückseite des Bedienfeldes.

Setzen Sie das Bedienfeld korrekt ausgerichtet ein und vergewissern sich durch vorsichtiges Drücken, dass das Bedienfeld auf der gesamten Fläche eingeklebt ist.

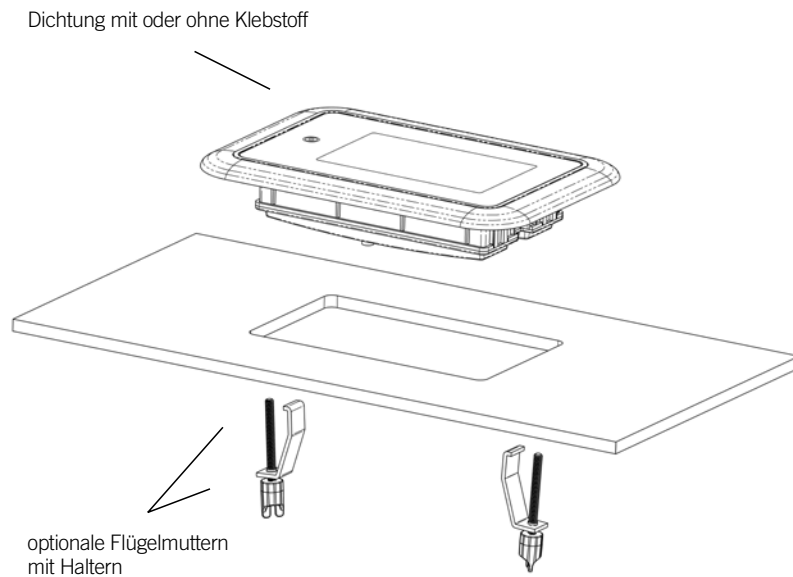



# Installation

## Bohrschablone

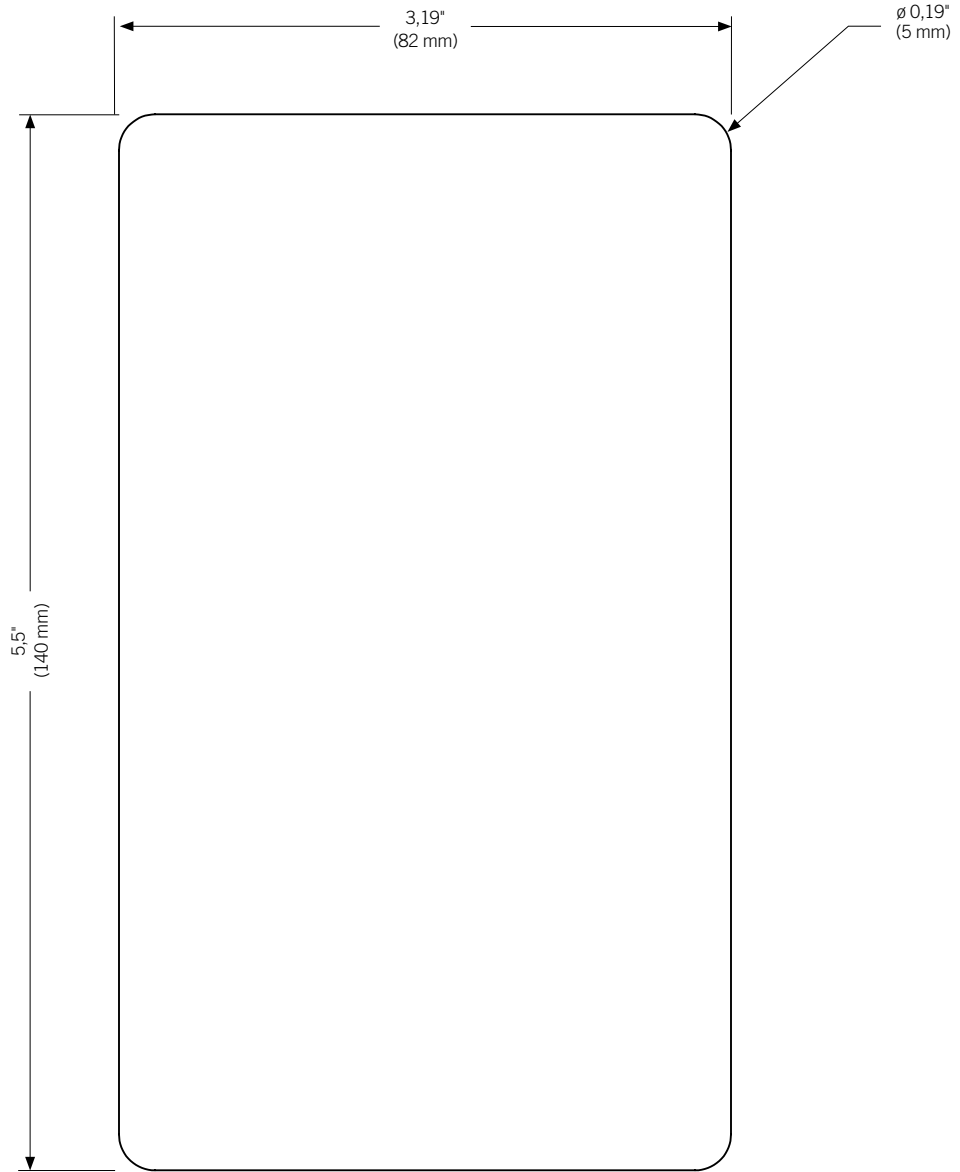





# Installation

## Bohrschablone

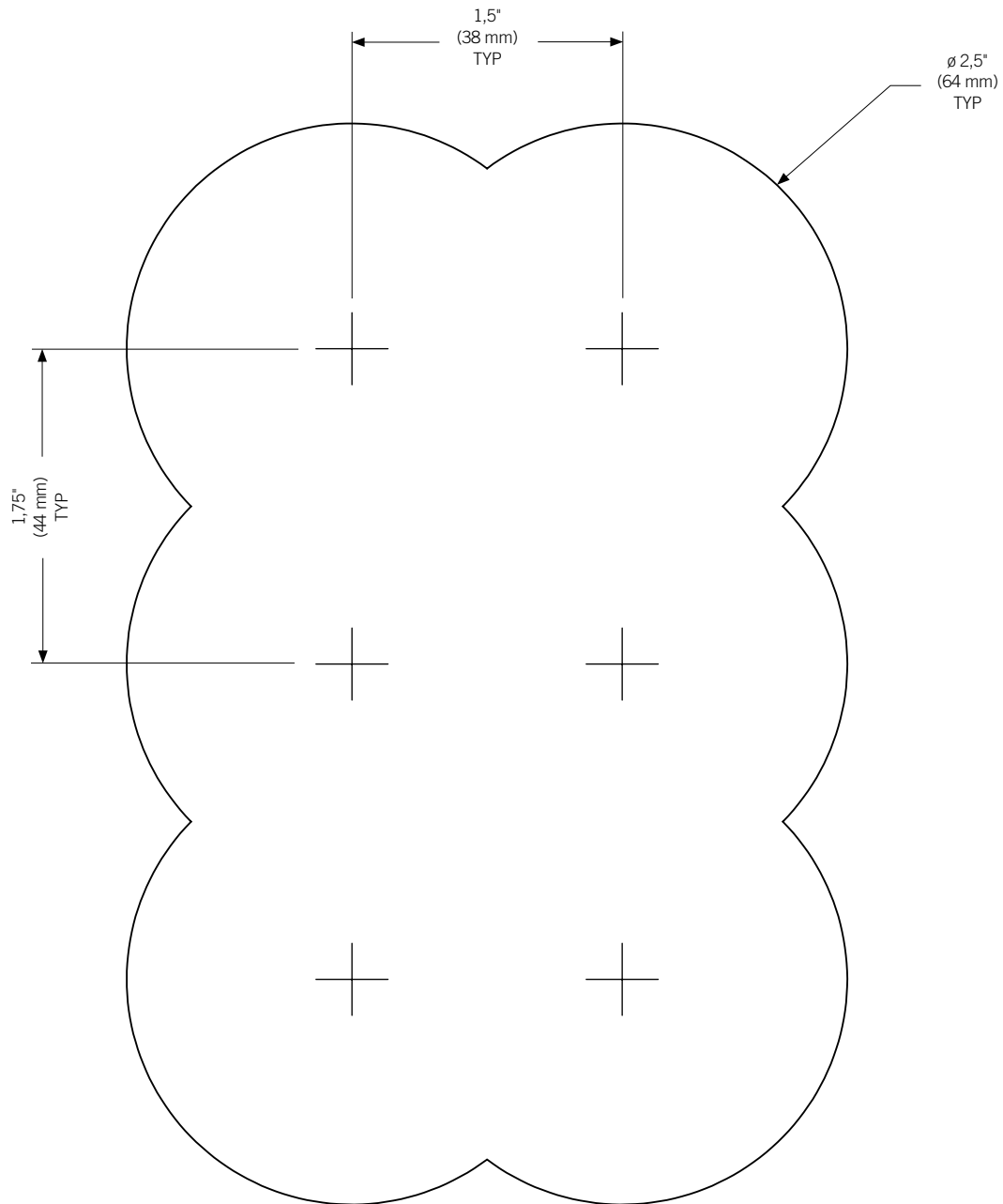

## Installation

### Installation Anmerkungen

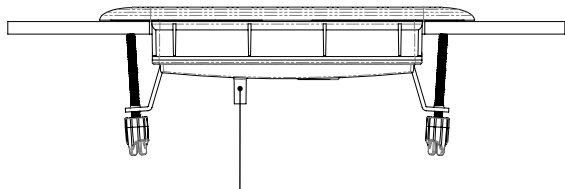

Die Belüftungsöffnung auf der Rückseite des Bedienfeldes sollte nicht verdeckt sein.

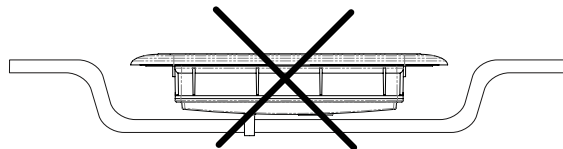

Die Rückseite des in.k1000+ sollte nicht angebracht sein, wo sich Wasser sammeln kann; schneiden Sie gegebenenfalls die Schale aus.

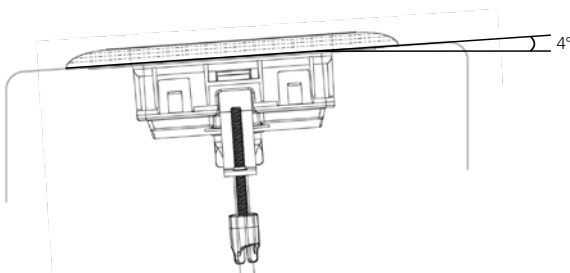

Bei der Installation des Bedienfeldes muss ein Gefälle von 4 Grad eingehalten werden.

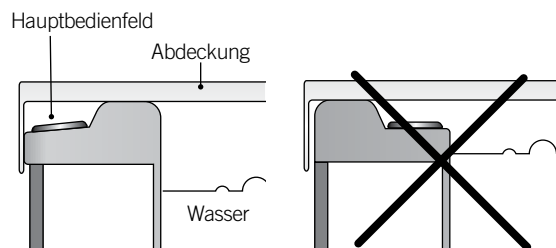

Installieren Sie das Bedienfeld mit Ausrichtung nach aussen und stellen Sie sicher, dass die Abdeckung die Glasoberfläche des Bedienfeldes nicht berühren kann.

### Anschluss des in.k1000+ an das Spa-Paket

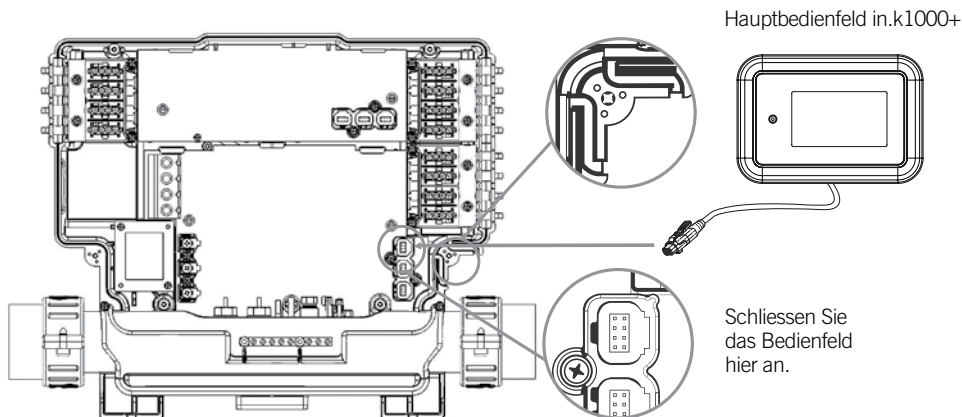

Anmerkung: schalten Sie immer die Hauptstromzufuhr aus, bevor Sie neue Aggregate anschliessen.

Um das Bedienfeld zu installieren, entfernen Sie den Deckel des Pack und stecken die in.link Steckverbindung in den entsprechenden Anschluss ein (siehe Abbildung). Führen Sie das Kabel durch die hierfür vorgesehene Öffnung an der rechten unteren Seite des Pack (siehe Abbildung). Verwenden Sie entsprechende Dichtringe. Verschliessen Sie den Deckel mit seinen 4 Schrauben (Drehmoment: 8 in.lb max [0.9 N.m]).



## Installation

---

### Hochladen

---

Die Spa-Steuerung besitzt keine gültige Software. Bitte fügen Sie zur Neuprogrammierung die gültige in.stick ein.

---

### WARNUNG

---

Komm.-Problem mit Steuereinheit. Bitte überprüfen Sie die Tastaturverbindung oder updaten Sie die Software.

---

### Installationsfehler

Während des Anschliessens des in.k1000+ an das Spa-Paket können folgende Fehlermeldungen auftreten.

Befolgen Sie die Anweisungen in der Meldung oder erkundigen Sie sich bei Ihrem Händler nach mehr Informationen.

# Bedienfeld Funktionen

## in.k1000+ Bedienfeld Layout



### Power

Berühren Sie den Bildschirm, um das Bedienfeld einzuschalten. 3 Minuten nachdem die letzte Pumpe abschaltet, geht das Bedienfeld aus, wenn keine Berührung des Bildschirmes mehr stattfindet.

Folgen Sie den Anweisungen auf der Anzeige, um auf die Startseite zu gelangen.



### Startseite

Die Startseite gibt Ihnen den Zugang zu dem Zubehör und der Wassertemperatur. Am unteren Rand werden Fehler- und Systemmeldungen angezeigt.



## Bedienfeld Funktionen

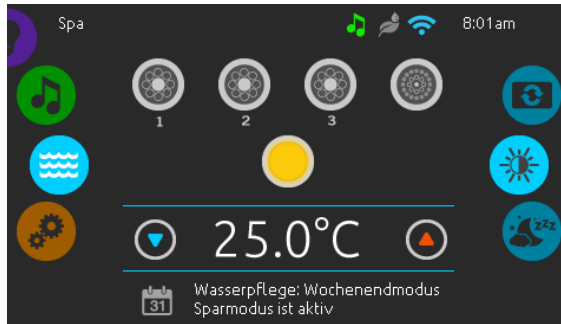

### Ein-und Ausschalten des Zubehörs



Um ein Zubehör ein- oder auszuschalten, berühren Sie das entsprechende Symbol. Die Symbole werden animiert, wenn das Zubehör eingeschaltet ist. Die Animation stoppt, nach dem Ausschalten. Die angezeigten Symbole geben verschiedene Geschwindigkeiten der Aggregate Ihres Spa wieder. Wenn ein Aggregat mehr als 1 Geschwindigkeiten hat, drücken Sie das Symbol solange, bis die gewünschte Geschwindigkeit erreicht ist.

### Anzeigen

Ein Bereich für Anzeigen auf der oberen rechten Seite des Bildschirms zeigt den Status bestimmter Aggregate an, welche am Spa angeschlossen sind.



### Anzeigen Symbole

#### in.touch:

-  zeigt an, dass das in.touch -Modul erkannt wurde und mit einem WiFi-Netzwerk verbunden ist.
-  Ein rotes Kreuzsymbol zeigt an, dass das in.touch Modul erkannt wurde, aber nicht mit dem Netzwerk verbunden ist.
-  Ein blinkendes Symbol zeigt an, dass das in.touch Modul sich mit einem Wi-Fi Netzwerk verbindet.



Mehr Informationen über in.touch, bekommen Sie im Abschnitt Wi-Fi.

#### in.clear:

-  Das Symbol ist grün, wenn in.clear Brom erzeugt.
-  Das Symbol ist grau, wenn in.clear kein Brom erzeugt.
-  Ein rotes Symbol zeigt an, dass in.clear ausgeschaltet ist.

Mehr Informationen über in.clear, erhalten Sie im Abschnitt in.clear-Funktionen.

#### in.stream 2:

-  Das Symbol ist grün, wenn in.stream 2 eingeschaltet ist.
-  Das Symbol ist grau, wenn in.stream 2 ausgeschaltet ist.

Mehr Informationen über in.stream 2, erhalten Sie im Abschnitt in.stream 2-Funktionen.

#### in.mix:

-  Das Symbol zeigt an, dass ein in.mix System erkannt wurde.

Mehr Informationen zu dem in.mix System, erhalten Sie im Abschnitt in.mix Funktionen.

## Bedienfeld Funktionen



### Wassertemperatur

Die Temperatur, die unten im Bildschirm angezeigt wird, zeigt die aktuelle Wassertemperatur an. Stellen Sie die gewünschte Temperatur mit dem Nach-oben- und dem Nach-unten-Symbol ein. Der Einstellpunkt wird in Blau angezeigt. Nach drei Sekunden ohne Änderung am eingestellten Temperaturwert wird die aktuelle Wassertemperatur erneut angezeigt.

Wenn der eingestellte Wert niedriger als die aktuelle Temperatur ist, wird unten „Kühlen auf xx.x“ angezeigt. Wenn der eingestellte Wert höher als die aktuelle Temperatur ist, wird unter dem Wert „Heizen auf xx.x“ angezeigt.



### Spa Menü

Von der Startseite aus können Sie in folgende Bereiche gelangen:

- *swim* (wenn konfiguriert)
- *in.clear* (falls angeschlossen)
- *in.stream 2* (falls angeschlossen)
- *in.mix* (falls angeschlossen)
- *spa Menü*
- *Einstellungen*

Wählen Sie eine Option aus, indem Sie das linke Einstellrad nach oben oder unten bewegen, bis das gewünschte Symbol in der Mitte angezeigt wird.

Auf der rechten Seite befindet sich das Menü zur Einstellung des Bildschirms und des Kontrastes.

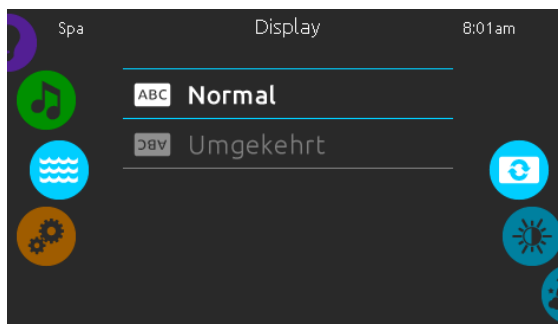

### Bildschirm Seite

Verwenden Sie diese Seite zur Einstellung der Orientierung des Bildschirms.



## Bedienfeld Funktionen

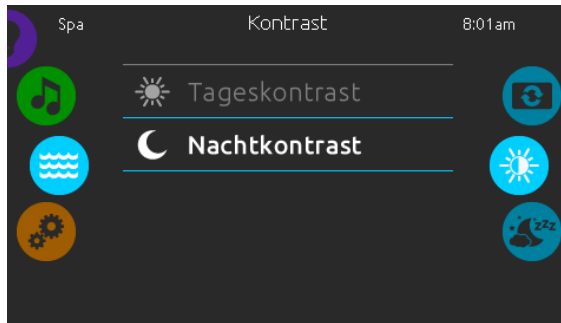

### Kontrast Seite

Verwenden Sie diese Seite, um den Kontrast der Anzeige zu ändern.

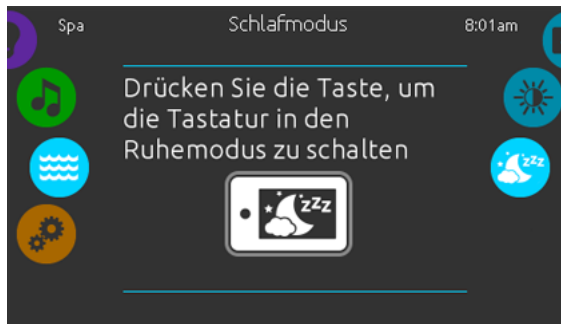

### Schlafmodus

Drücken Sie diese Taste, um direkt in den "Schlafmodus" zu gelangen. In diesem Modus wird vermieden, dass unbeabsichtigt eine Pumpe durch Wasserspritzer gestartet oder gestoppt wird.



### Einstellungen

Auf der Seite Einstellungen können Sie folgende Änderungen vornehmen

- *Wasserpflege*
- *Wartung*
- *Datum Uhrzeit*
- *Bedienfeld*
- *Elektrische Konfiguration*
- *Wi-Fi*
- *Miscellaneous*
- *Über (Status des Bedienfeldes)*

Um ein Symbol auszuwählen, bewegen Sie das rechte Rad, bis das gewünschte Symbol in der Mitte erscheint, bzw. drücken Sie auf den Menü-Namen.

## Bedienfeld Funktionen



### Wasserpflege

Die Seite für Wasserpflege hilft Ihnen bei der idealen Einstellung der Heiz- und Filterzeiten. Wählen Sie zwischen Abwesend, Standard, Energie-Sparmodus, Super-Energie Sparmodus, Wochenendmodus, je nach Ihrem Bedarf. Berühren Sie eine Zeile mit dem entsprechenden Wasserpflegetyp. Es erscheint eine grüne Anzeige zur Bestätigung.

Wenn Sie eine andere Einstellung der Wasserpflege auswählen, erscheint ein Bestätigungsfenster, um eine versehentliche Auswahl zu vermeiden, die zu einer Veränderung der Setup-Einstellungen Ihres Spa führen könnte.

Im Economy-Modus wird die eingestellte Temperatur um 11°C\* reduziert, was bedeutet, dass das System erst beginnt zu heizen, wenn diese Temperatur unterschritten wird.

Das Filter-Programm bezieht sich auf die Haupt-Filterpumpe; meist Pumpe 1. Wenn Ihr Spa mit einer Zirkulationspumpe ausgestattet ist, welche auf 24h-Betrieb eingestellt ist, zeigt der Bildschirm die Einstellung der Spülzyklen anstatt der Filterzeiten an. Die Dauer der Zyklen ist auf eine feste Anzahl von Minuten vorprogrammiert. Filterdauer wird auf N/A gesetzt; nur die Startzeit der Spülzyklen kann verändert werden.

\* Standardwert

### Wasserpflege Modus



#### Abwesend:

In diesem Modus ist der Spa immer im Wirtschaftlichkeitsmodus; der Einstellpunkt wird um 11°C gesenkt.



#### Standard:

Der Spa ist niemals im Wirtschaftlichkeitsmodus und filtert gemäß der Niederlevel-Konfiguration des Pakets.



#### Energiesparmodus:

Der Spa ist während der Spitzenzeiten im Wirtschaftlichkeitsmodus und nimmt am Wochenende den normalen Modus wieder auf.



#### Super Energy Savings:

Der Spa ist während der Spitzenzeiten, an jedem Wochentag, immer im Wirtschaftlichkeitsmodus.



#### Wochenendmodus:

Der Spa ist von Montag bis Freitag im Wirtschaftlichkeitsmodus und wird normalerweise am Wochenende betrieben.





## Bedienfeld Funktionen



### Veränderung der Einstellungen

Um den Modus der Wasserpflege zu verändern, berühren Sie das Stift-Symbol am rechten Rand der jeweiligen Wasserpflege, um das entsprechende Menü zu öffnen.

Berühren Sie das ECO-Modus-Feld um die Economy-Einstellungen zu verändern, sowie das Filterzyklus-Feld, um die Filterzyklen und Zeiten zu verändern. Berühren Sie die orangefarbene Zeile „Hinzufügen Filterzyklus“ bzw. „ECO-Modus hinzufügen“, um jeweils weitere hinzuzufügen.



Sie können Zeit-Programme mit dem Symbol für Papierkorb jeweils rechts in der entsprechenden Zeile löschen.

Sie können einzelne Zeit-Programme verändern, indem Sie diese auswählen und dann modifizieren.

Sie haben mehrere Möglichkeiten für die Zeit-Programme (Mo-Fr, Wochenende, jeden Tag oder einzelne Tage). Die Zeit-Programme werden jede Woche wiederholt. Die Zeit und die Dauer werden in Schritten von 30 Minuten eingestellt. Wenn die Änderungen abgeschlossen sind, drücken Sie "bestätigen" um Änderungen vorzunehmen, drücken Sie auf "Abbrechen" oder verwenden Sie das Kalendersymbol, um zurückzugehen. Vergewissern Sie sich, dass Sie im Hauptmenü "Wasserpflege" den gewünschten Wasserpflegemodus gewählt haben.

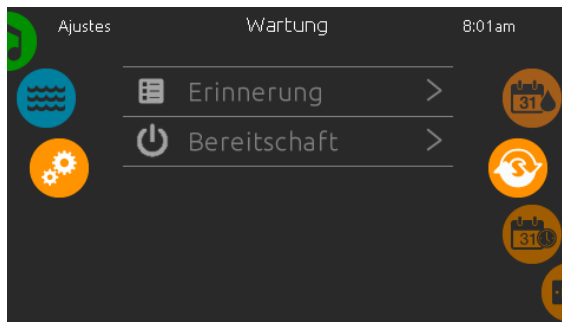

### Wartung

Von der Seite Wartung aus gelangen Sie zu folgenden Punkten:

- Erinnerung
- Bereitschaft

Um zu dem jeweiligen Menüpunkt zu gelangen, drücken Sie auf diesen.

## Bedienfeld Funktionen

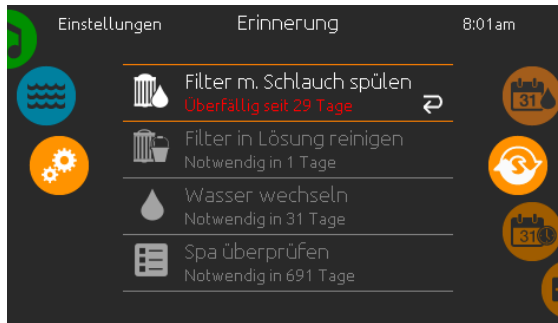

### Erinnerung

Das in.k1000+ Bedienfeld stellt Erinnerungen zur Pflege Ihres Spa bereit: Spülen und Reinigung der Filter. Jedem Vorgang liegen Fristen für eine normale Nutzung des Spa zugrunde.

Das Erinnerungs-Menü gibt Ihnen die Möglichkeit, die Zeit bis zur nächsten Pflege einzusehen; Sie können ebenfalls die Zeit zurücksetzen, wenn Sie den jeweiligen Service bereits erledigt haben.

Um den Vorgang zurückzusetzen, drücken Sie auf die gekrümmten Pfeile. Bestätigen Sie dann die folgende Anzeige. Der "Reset" ist nun erfolgt.

Sie können auch die Option Erinnerungen zurücksetzen verwenden, um sämtliche Benachrichtigungen zu Erinnerungen zu löschen.

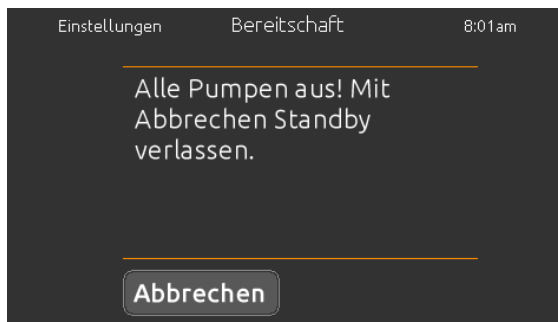

### Bereitschaft

Der Bereitschaftsmodus gibt Ihnen die Möglichkeit, Ihren Spa zu warten. Die Pumpen werden für 30 Minuten deaktiviert und nach Ablauf der Zeit automatisch wieder gestartet.

Die normale Ansicht kehrt zurück, sobald die Pumpen wieder gestartet werden.

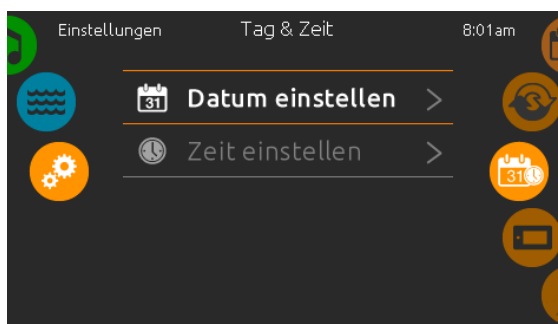

### Datum und Uhrzeit

Um Datum und Uhrzeit einzustellen, bewegen Sie das Rad auf der rechten Seite nach oben bzw. unten, bis das Symbol für Zeit und Datum in der Mitte erscheint.

Drücken Sie einfach auf die Zeile, die Sie verändern wollen.



## Bedienfeld Funktionen



### Einstellung des Datums

Hier können Sie Jahr, Monat und Tag einstellen.

Bewegen Sie einfach die entsprechende Spalte zu dem gewünschten Wert. Wenn Sie fertig sind, berühren Sie einfach das Kalender-Symbol auf der rechten Seite.

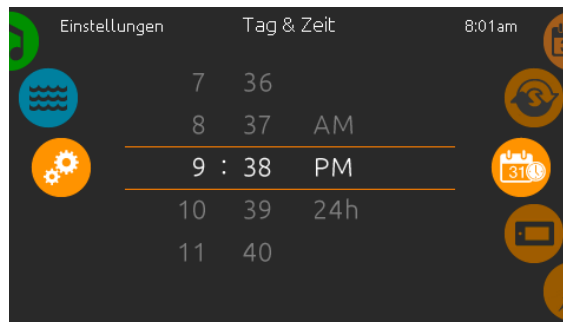

### Einstellung der Uhr

Hier können Sie Stunden, Minuten und das Zeitformat einstellen.

Wischen Sie einfach in einer Spalte nach oben oder unten und stellen so den gewünschten Wert ein. Wenn Sie fertig sind, berühren Sie einfach das Kalendersymbol auf der rechten Seite des Bildschirms.



### Bedienfeld Einstellungen

In den Bedienfeld Einstellungen gelangen Sie zu folgenden Punkten:

- *Temperatureinheiten*
- *Display*
- *Kontrast*
- *Sprache*
- *Bedienfeld sperren (optional)*
- *Tastaturfarbe (optional)*

Um ein Symbol auszuwählen, drehen Sie das rechte Rad bis das gewünschte in der Mitte hell leuchtet, oder drücken Sie auf den Menü-Namen.

## Bedienfeld Funktionen

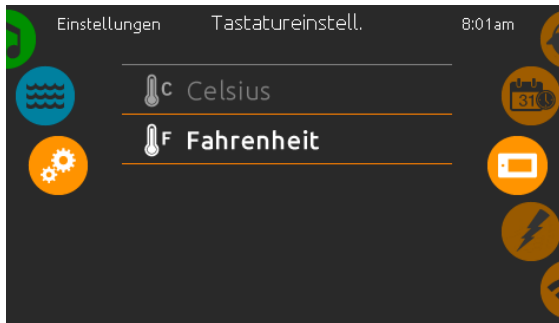

### Temperatur-Einheit

Wählen Sie die gewünschte Einheit für die Anzeige aus.

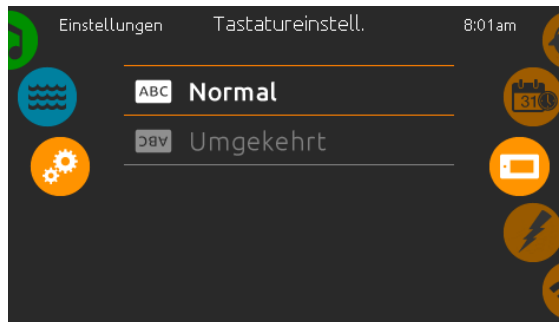

### Anzeige Seite

In dieser Seite können Sie die Ausrichtung der Anzeige ändern.

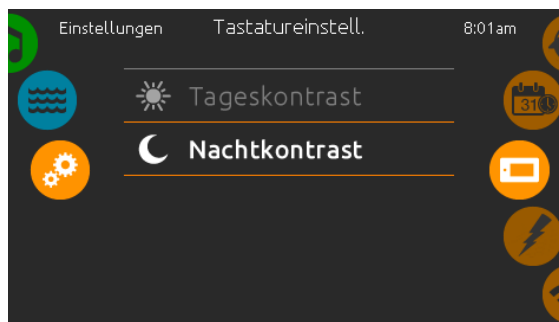

### Kontrast Seite

Berühren Sie die Zeile, welche Sie ändern wollen.



## Bedienfeld Funktionen

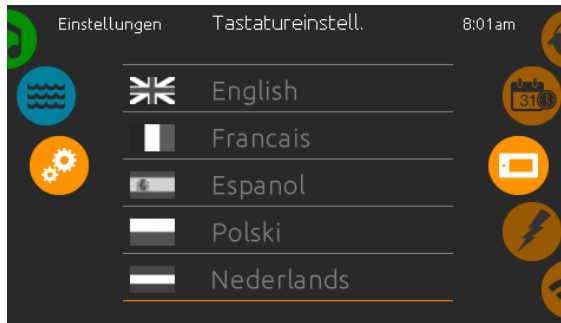

### Auswahl der Sprache

Hier wählen Sie die angezeigte Sprache des in.k1000+ Bedienfeldes.

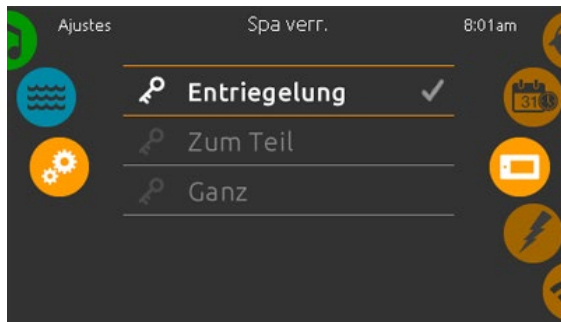

### Bedienfeld lock/unlock (optional)

Wenn diese Option aktiviert ist, kann der Benutzer das Bedienfeld teilweise oder vollständig sperren. Wenn der Benutzer die Tastatur sperren will, wird er aufgefordert einen 4-stelligen Code auszuwählen. Der gleiche Code wird benötigt, um die Tastatur zu entsperren. Wenn Sie erneut das Bedienfeld sperren möchten, werden Sie erneut aufgefordert einen 4-stelligen Code auszuwählen (gleiche Funktionsweise wie ein Save in einem Hotelzimmer).

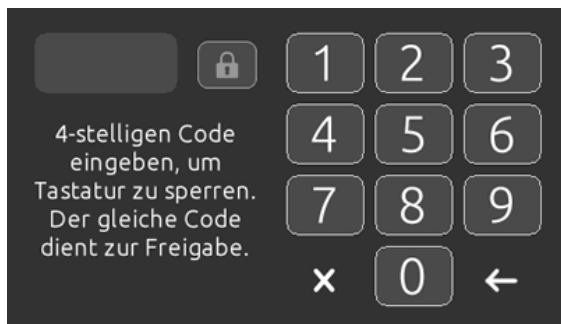

Das Bedienfeld kann mit einem universellen Freischaltcode (3732) oder durch einen Reset des Bedienfeldes entriegelt werden.

Wenn "Ganz" ausgewählt ist, sind alle Funktionen gesperrt.

In der Auswahl "zum Teil" können Sie nur Zubehöre aktivieren. Einstellungen können in diesem Modus nicht geändert werden.

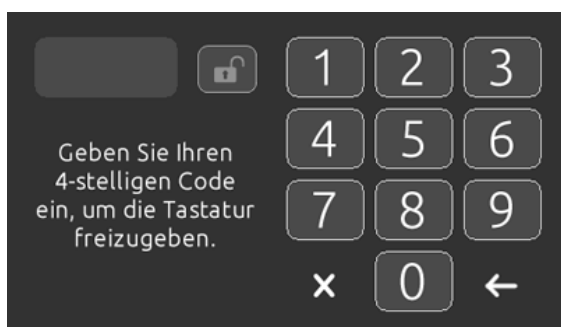

## Bedienfeld Funktionen



### Tastaturfarbe (optional)

Wenn diese Option verfügbar ist (abhängig von der Spa-Konfiguration), kann die Farbe des Bedienfeldrahmens geändert werden. 8 vordefinierte Farben stehen zur Verfügung. Wenn in.mix installiert ist, kann die Tastaturrandfarbe auch einer in.mix-Zone zugeordnet werden.



### Elektrische Konfiguration

**Nehmen Sie hier keine Veränderungen vor, wenn Sie kein qualifizierter Elektriker sind.**

In diesem Bereich ändern Sie die LL-Konfiguration ("low level"-Konfiguration) sowie die Anzahl der Phasen und die Eingangsstromstärke\*. Wenn Sie die Veränderungen vorgenommen haben, halten Sie die "Apply"-Taste 5 Sekunden lang.

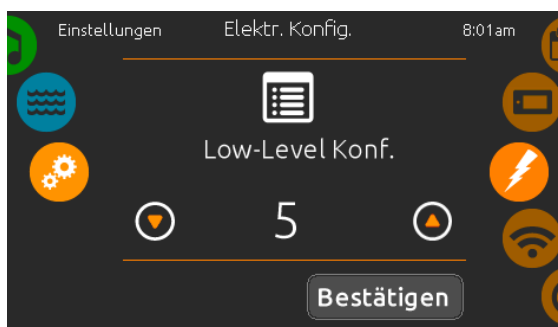

Bitte beachten Sie, dass bei Anwendung von 2 Spa-Paketen in einem System (z.B. einem Swimscha) die Konfiguration der Haupteinheit den Betrieb einer zweiten Einheit (Slave-unit) unterstützt. Wenn die Konfiguration eine solche Swimscha-Installation nicht unterstützt, kehrt das in.k1000+ nach ca. 45 Sekunden in das Konfigurationsmenü zurück. Die Konfiguration muss erneut vorgenommen werden.

\* Abhängig von der Spa-Paket-Konfiguration wird ein Code für die Veränderung der LL-Konfiguration gefordert. Dieser Code ist 5555.

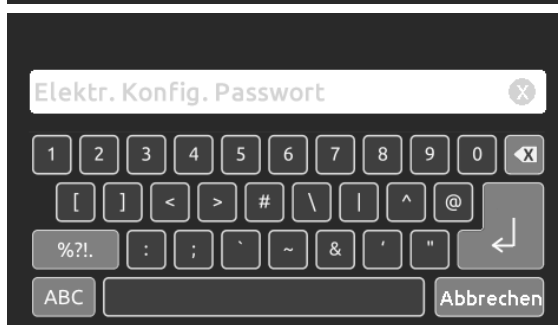
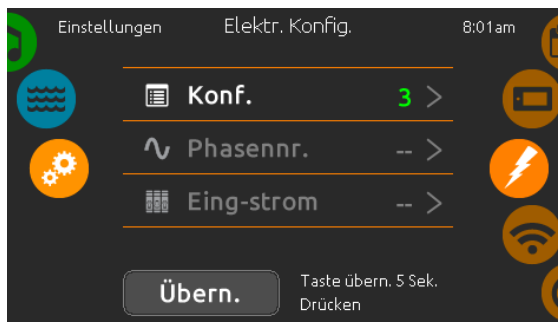



## Bedienfeld Funktionen

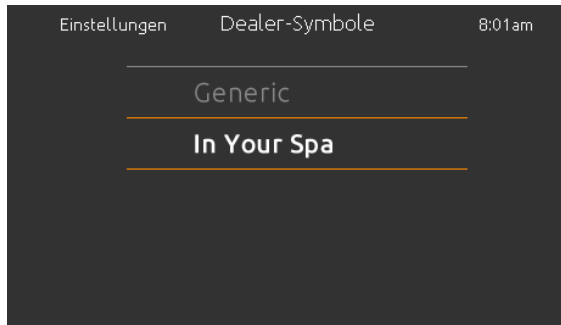

### Select logo

Nach Bestätigung wird ein "Reset" durchgeführt, um das System neu zu konfigurieren. Sie werden aufgefordert, die Symbole für den "sleep-Modus" auszuwählen.

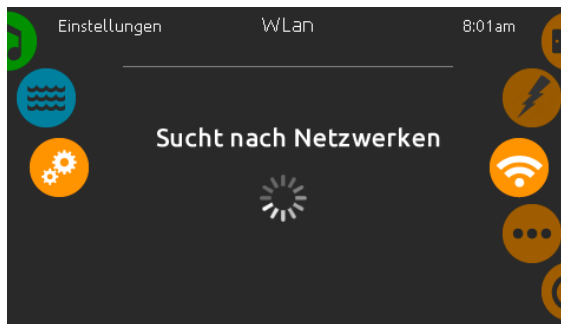

### WLAN (in.touch)

Diese Seite ermöglicht, in.touch mit einem Netzwerk zu verbinden, bzw. die Netzwerkeinstellungen zu verändern.

Mehr Informationen zu weiteren Methoden von in.touch-Verbindungen finden Sie im in.touch-Handbuch.

Nach einigen Sekunden erscheinen die verfügbaren Netzwerke mit ihren Signalstärken.

Wischen Sie nach oben oder nach unten, um Ihr Netzwerk auszuwählen. Wenn Ihr Netzwerk Passwortgeschützt ist, geben Sie dieses nach Aufforderung ein. Mit "Enter" bestätigen Sie dieses.



Wenn kein Passwort verlangt wird, verbindet sich in.touch automatisch.

Sobald das in.touch mit einem Netzwerk verbunden ist, erscheint ein grünes Zeichen neben der Netzwerkbezeichnung.

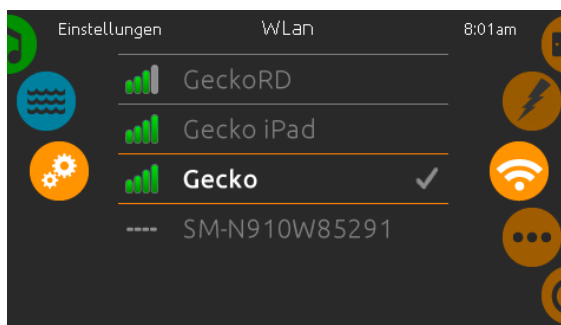

## Bedienfeld Funktionen

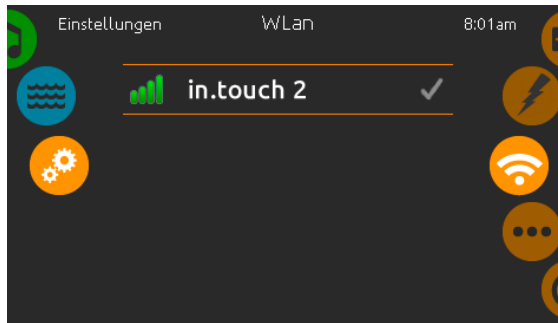

### WLAN (in.touch 2)

Wenn ein in.touch 2 erkannt wurde, erscheint dieses in der Anzeige.

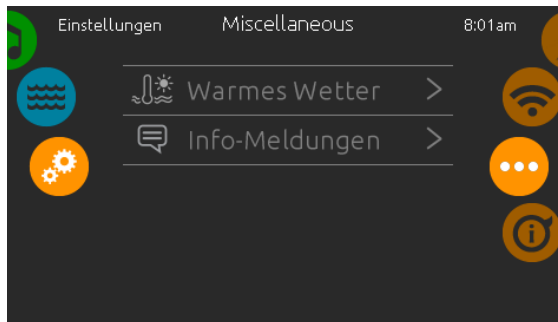

### Miscellaneous (Sonstiges)

In diesem Menü können Sie die Option "warmes Wetter" und Info-Nachrichten im Media Center ändern.

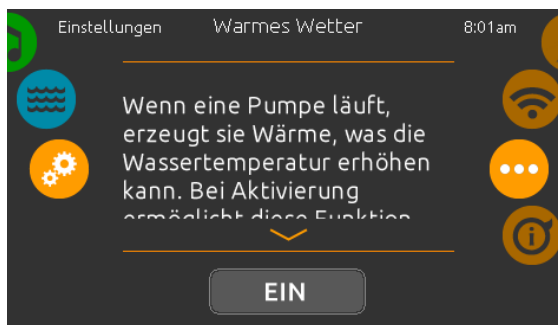

### Warmes Wetter

Wenn eine Pumpe läuft, erzeugt sie Wärme, die Ihre Wassertemperatur erhöhen kann. Die Option "Warmes Wetter" gibt Ihnen die Möglichkeit, die über die Temperaturfunktion eingeschränkten Filterzyklen zu umgehen. Wenn das Warm-Wetter "AUS" ist, wird die Filtrations-Grenztemperatur deaktiviert und Ihre Spa-Filterung wird fortgesetzt, auch wenn die Wassertemperatur hoch ist.





## Bedienfeld Funktionen

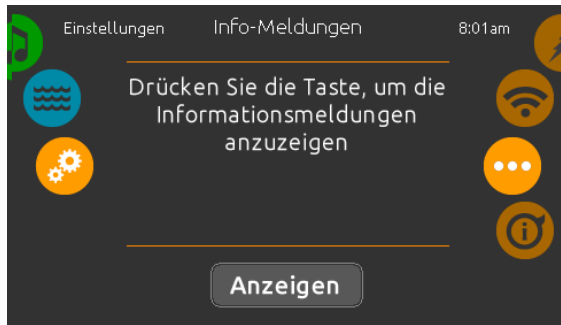

### Info-Meldungen

Drücken Sie die "Anzeigen"-Taste um Info-Meldungen zu verändern. Wenn "Anzeige ausblenden" ausgewählt ist, wird die SWM-Anzeige für Smart Winter Mode nur angezeigt, wenn ein SWM-Spülzyklus in Aktion ist. Anderenfalls wird SWM immer dann angezeigt, wenn entsprechend kalte Bedingungen für diesen Modus bestehen. Wenn ausblenden ausgewählt wurde, wird die Information für ausgesetztes Filtern und Heizen nicht angezeigt.

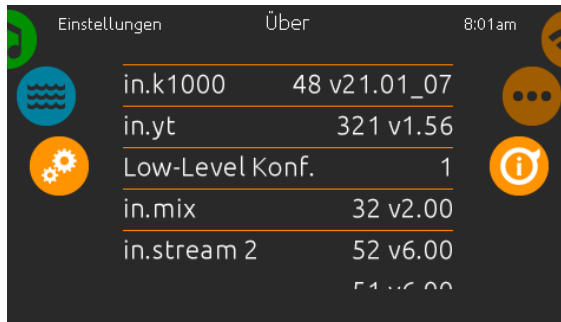

### Über

Dieser Bereich zeigt Informationen über die in.k1000+ Softwarenummer und die Versionsnummern der einzelnen Komponenten Ihres Systems.



### Bildschirm reinigen

Diese Anzeige erscheint, wenn zu viel Wasser auf dem Bildschirm ist. Wischen Sie einfach überschüssiges Wasser weg.

## Bedienfeld Funktionen



### Schwimmfunktionen

Dieses Menü ist nur verfügbar, wenn die Option Schwimmen in der Spa-Konfiguration aktiviert ist.

Die *Dauer* aller Trainingsübungen und die *Intensität* aller Übungen sind auf dieser Seite eingestellt. Die Anzahl der verfügbaren Intensitäten hängen von der Konfiguration des Swim-Spa und von der ausgewählten Trainingsübung ab, deren Name oben auf dem Bildschirm angezeigt wird.

Von dieser Seite aus können Sie auch auf Folgendes zugreifen:

- *Auswahl der Trainingsübungen*
- *Schwimmeinstellung*

Um ein Element auszuwählen, schieben Sie das rechte Rad bis das gewünschte Symbol in der Mitte hervorgehoben ist.

Wenn Sie fertig sind, drücken Sie *Start*, um die Trainingseinheit zu starten. Die Schaltflächen *Fortfahren* und *Stopp* sind auch verfügbar, wenn zuvor eine Schwimmsitzung angehalten wurde.



### Schwimmeinstellung

Auf der Seite *Schwimmeinstellung* können Sie folgende Parameter einstellen:

- *Aufwärmen*
- *Abklingen*
- *Schrittzeit*
- *Vorbereitungszeit*
- *Licht (wenn in.mix installiert ist)*



### Aufwärmen & Abklingzeit

Auf diesen Seiten können Sie die Dauer und Intensität des Aufwärm- und Abklingabschnitts Ihrer Trainingsübung einstellen.

Beachten Sie, dass die Aufwärm- und Abklingzeit-Einstellungen für alle Trainingsübungen gelten.



## Bedienfeld Funktionen

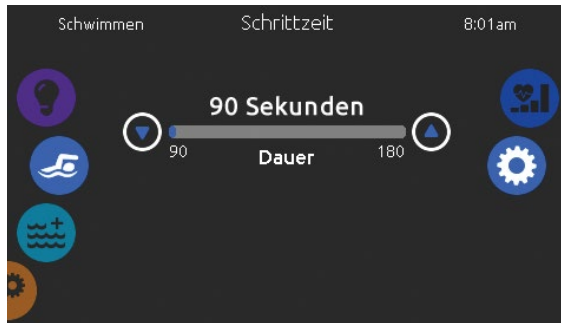

### Schrittzeit

Auf dieser Seite können Sie die Schrittzeit für die Trainingseinheit einstellen. Die Schrittzeit gilt für alle Trainingsübungen außer bei den Einstellungen *Ausdauer*, *Kraft* und *Personalisiert*.

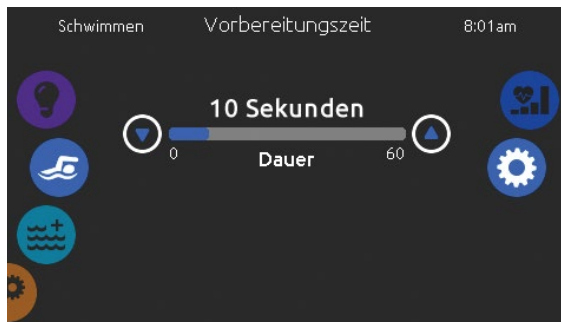

### Vorbereitungszeit

Auf dieser Seite können Sie die Vorbereitungszeit einstellen. Die Vorbereitung ermöglicht es dem Schwimmer, zwischen dem Zeitpunkt, an dem er auf die Schaltfläche "Start" der Schwimmseite drückt, und dem Zeitpunkt, zu dem das Schwimmtraining beginnt, sich auf den Start einzustellen. Setzen Sie *Dauer* auf 0 Sekunden wenn Sie keine *Vorbereitungszeit* möchten.



### Licht (vorausgesetzt in.mix ist installiert)

Auf dieser Seite können Sie auswählen, welche in.mix-Zone für das Feedback zum Schwimmen verwendet werden soll.

Wenn mindestens eine Zone für Feedback ausgewählt ist, blinkt diese und ändert ihre Farbe je nach Fortschritt während des Schwimmtrainings:

- 1- Blinkt während des Vorbereitungs-Countdowns blau
- 2- Wird während des Aufwärmens gelb
- 3- Nach dem Aufwärmen reichen die Farbtöne je nach Schwimmstärke von hellblau bis hellrot
- 4- Blinkt zweimal, wenn sich die Intensität während des Trainings ändert
- 5- Wechselt zu einer hellblauen Farbe während der Abklingzeit

## Bedienfeld Funktionen

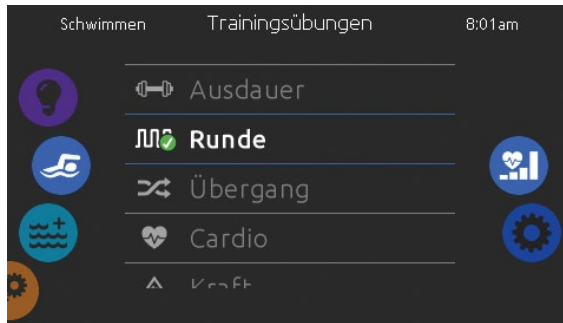

### Trainingsübungen

Auf der Auswahlseite für Trainingsübungen können Sie die gewünschte Trainingsübung auswählen. Die aktuell ausgewählte Übung ist markiert und mit einem grünen Häkchen versehen. Um eine andere Übung auszuwählen, blättern Sie einfach durch die Liste und klicken auf ihren Namen.

**Ausdauer:**

Bei dieser Trainingsübung wird das Schwimmtraining über die gesamte Dauer mit konstanter Intensität ausgeführt.

**Runde:**

Diese Trainingsübung führt Intervalle mit hoher und niedriger Intensität mit gleicher Schrittzeit aus.

**Übergang:**

Diese Trainingsübung führt eine Reihe von Schritten mit zufälligen Intensitäten aus.

**Cardio:**

Diese Trainingsübung führt zwei aufeinanderfolgende Schritte mit hoher Intensität und dann einen Schritt mit niedriger Intensität aus.

**Kraft:**

Diese Trainingsübung führt ein „Pyramiden“-Programm durch, bei dem die Intensität schrittweise ansteigt, bis das Maximum erreicht ist. Sie nimmt dann schrittweise ab und endet bei niedriger Intensität.

**Personalisiert:**

Es stehen drei personalisierte Trainingsübungen zur Verfügung, die zur Erstellung eines benutzerdefinierten Trainingsmusters bearbeitet werden können. Um eine personalisierte Trainingsübung zu bearbeiten, berühren Sie das Bleistiftsymbol am rechten Ende der gewünschten personalisierten Übung, um das Bearbeitungsfenster der Trainingsübung zu öffnen.



## Bedienfeld Funktionen



### Personalisierte Einstellungen der Trainingsübungen

Auf dieser Seite können Sie eine personalisierte Trainingsübung erstellen. Zeichnen Sie einfach das gewünschte Trainingsmuster auf dem Bildschirm und / oder passen Sie jeden einzelnen Schritt an die gewünschte Intensität an. Die Dauer der 20 verfügbaren Schritte wird an die im Hauptfenster gewählte Dauer angepasst.

Wenn das personalisierte Muster abgeschlossen ist, drücken Sie *Bestätigen*, um die Änderungen zu speichern und zum Schwimmfenster zurückzukehren.

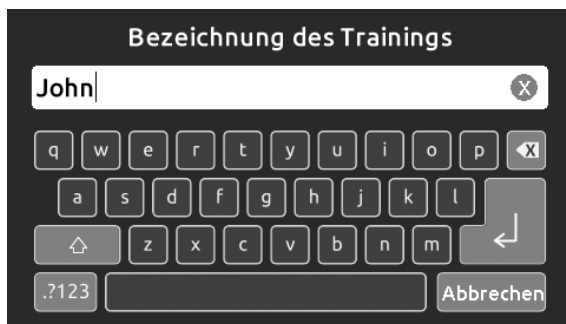

Sie können auch jederzeit auf *Abbrechen* drücken, ohne die Änderungen zu speichern

Personalisierte Trainingsübungen können ebenfalls umbenannt werden. Klicken Sie auf das Bleistiftsymbol rechts von der Trainingsname.

## Bedienfeld Funktionen

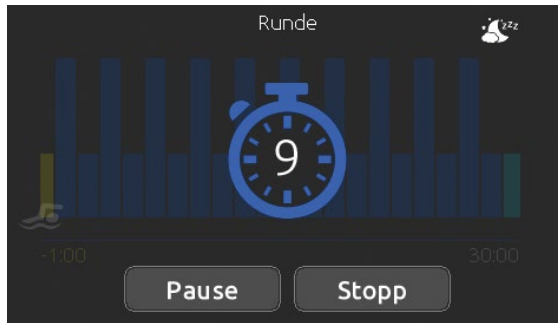

### Schwimm workout

Wenn Sie die *Start*-Taste drücken, wird der Vorbereitungszähler angezeigt und beginnt herunterzuzählen, sodass der Schwimmer in Position gebracht werden kann, bevor die Schwimmsitzung startet. Sie können die Pausetaste drücken, um die Trainingseinheit zu unterbrechen und um auf die Startseite zurückzukehren.

Die Tastatur kann auch in den Schlafmodus versetzt werden, indem Sie auf das Schlafsymbol oben rechts auf dem Bildschirm drücken, um zu verhindern, dass Wasser auf die Tastatur spritzt und die Schwimmsitzung versehentlich gestoppt wird.

Während der Trainingssitzung wird eine Zusammenfassung der Sitzung angezeigt.

Ein Schwimmer-Symbol wird auch auf dem Bildschirm angezeigt und bewegt sich im Verlauf der Schwimmsitzung nach rechts.

Während der Aufwärmphase läuft ein gelber Countdown herunter, während die eingestellte Trainingszeit rechts angezeigt wird.

Sobald der Aufwärm-Timer den Wert Null erreicht hat, beginnt die Trainingssitzung und folgt der ausgewählten Trainingsübung, die auf dem Bildschirm angezeigt wird.

Wenn das Trainingsprogramm abgeschlossen ist, tritt der Schwimmer in den Abschnitt für die Abklingzeit der Sitzung ein, der hellblau angezeigt wird.

Die verstrichene Trainingszeit bleibt auf der linken Seite und ein hellblauer Timer erscheint auf der rechten Seite, um die in der Abklingzeit verbrachte Zeit anzuzeigen.

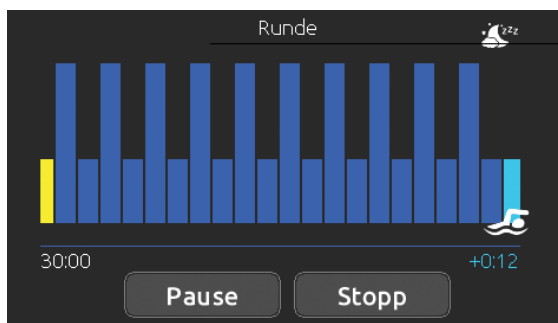
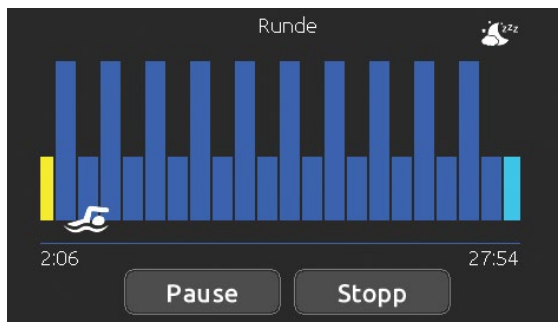
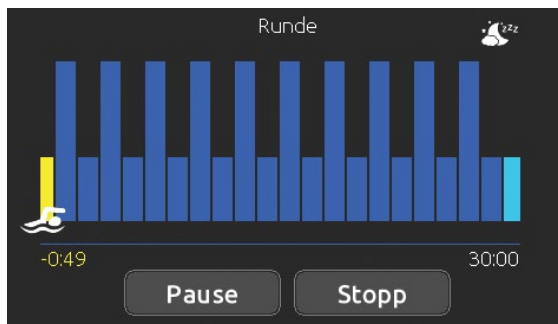



## Bedienfeld Funktionen



### in.stream 2 Funktionen

Dieses Menü ist nur verfügbar, wenn eine in.stream 2 Audio Station als Spa-Zubehör erkannt wurde.

Mit dieser Seite können Sie die aktiven Audio Ressourcen ansteuern. Beachte: Nur die Funktionen, welche das Gerät unterstützt, werden angezeigt. Von dieser Seite aus können Sie folgendes steuern:

- *in.stream 2 ein/aus*
- *Lautsprecher Einstellungen*
- *Auswahl der Audio-Quelle*
- *Bluetooth entkoppeln*

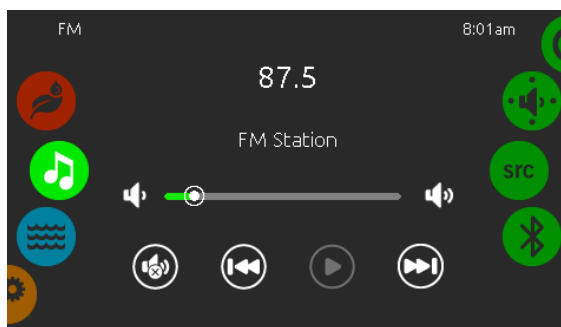

Um ein Symbol auszuwählen, bewegen Sie das rechte Rad bis das gewünschte Symbol in der Mitte hell aufleuchtet.

*Mehr Informationen über in.stream 2 Audio Station erhalten Sie im in.stream 2 Handbuch.*

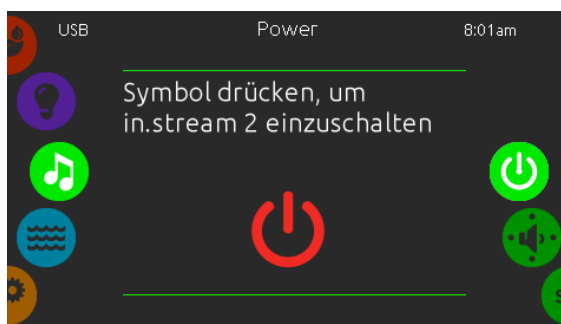

### Power

Um das in.stream 2 ein oder auszuschalten, tippen Sie auf das Symbol in der Mitte des Bildschirms.



*Ein (rot)*



*Aus (grün)*

## Bedienfeld Funktionen

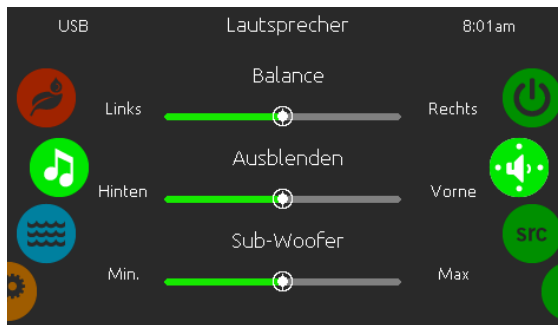

### Lautsprecher Einstellungen

Bewegen Sie die Schieberegler, um die Balance, den Fader und den Subwoofer einzustellen.

Die Symbole für Fader und Subwoofer erscheinen nur, wenn die entsprechenden Komponenten an in.stream 2 angeschlossen sind.

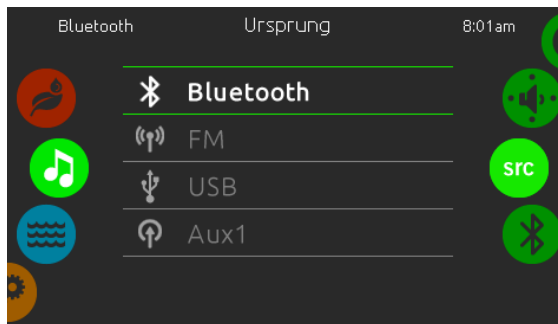

### Ursprung Menü

Um den Audio-Ursprung zu ändern, tippen Sie auf die gewünschte Quelle.

Anmerkung: Nur die an in.stream 2 angeschlossenen Quellen werden im Menü "Ursprung" angezeigt.

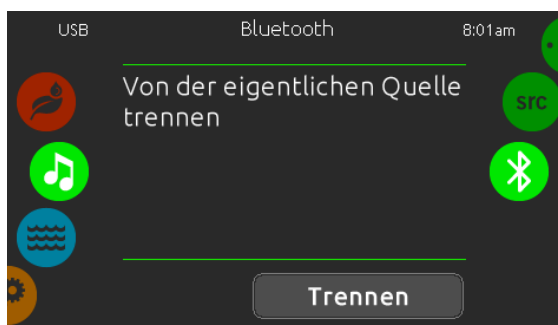

### Bluetooth entkoppeln

Wenn ein Gerät mit Bluetooth Technologie mit in.stream 2 gekoppelt ist, können Sie es durch tippen der Taste "Trennen" am unteren Rand des Bildschirmes entkoppeln.

So verhindern Sie auch, dass sich in.stream 2 automatisch wieder verbindet, solange bis Sie die Koppelung mit dem Gerät selbst wieder herstellen.





## Bedienfeld Funktionen

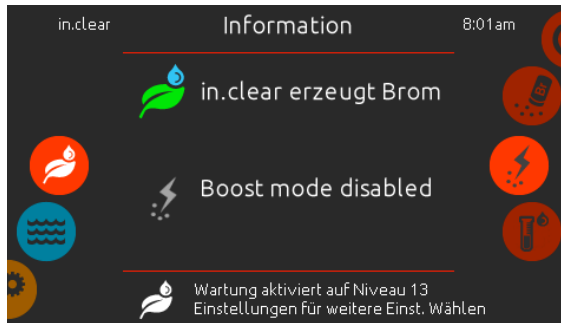

### in.clear Funktionen

Dieses Menü steht nur zur Verfügung wenn in.clear im Spa-Zubehör erkannt wurde.

Das in.k1000+ Bedienfeld kann zusammen mit dem in.clear sanitation-System verwendet werden.

Das *in.clear* Menü erlaubt Ihnen die Konfiguration der Pflege und Boost- Einstellungen. Das in.clear Hauptmenü zeigt den momentanen Status an.

Gerät an oder aus; Erzeugung von Brom ja/nein.

Für mehr Informationen über in.clear, Bromdosierung und andere Einstellungen schauen Sie im in.clear Benutzerhandbuch.

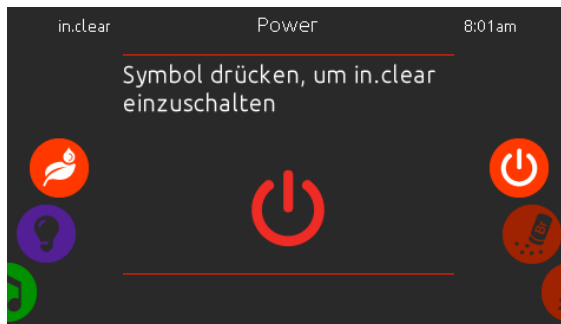

### in.clear ein/aus

Drücken der Taste für 5 Sekunden ist erforderlich, um in.clear auszuschalten. So wird vermieden, dass die Wasserpflege versehentlich ausgeschaltet wird.

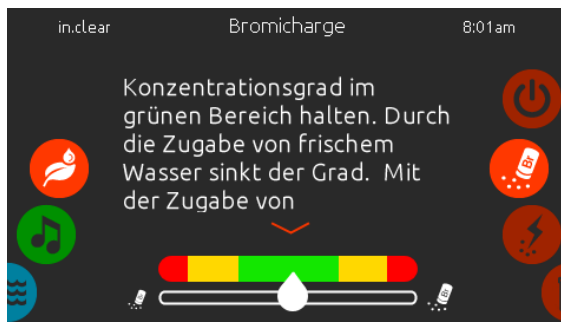

### Bromicharge™ level

Die Bromicharge Seite zeigt Ihnen die momentane Bromsalz- Konzentration im Wasser an. Dieser sollte idealerweise in der Mitte der Skala sein. Folgen Sie der Anzeige auf dem Bildschirm, um das Level anzuheben oder zu senken.

Anmerkung: Es kann einige Zeit dauern, bis in.clear den Wert erfasst hat. Während dieser Zeit wird ein Warte-Symbol neben der Skala angezeigt.

Auf dieser Seite werden keine Einstellungen vorgenommen; sie ist rein informativ.

## Bedienfeld Funktionen

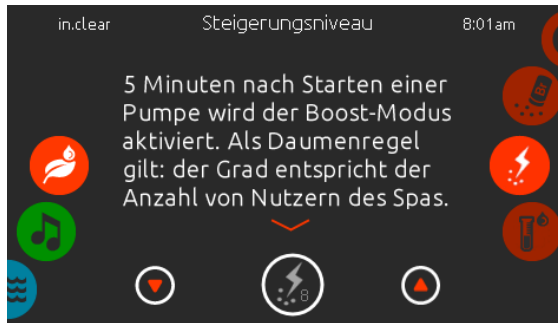

### Verändern des Boost-Levels

Der Boost - Level wird verwendet, um die gewünschte Anzahl der Boosts einzustellen. Als Daumenregel gilt: der Grad entspricht der Anzahl von Nutzern des Spas. 5 Minuten nach Starten einer Pumpe wird der Boost-Modus aktiviert.

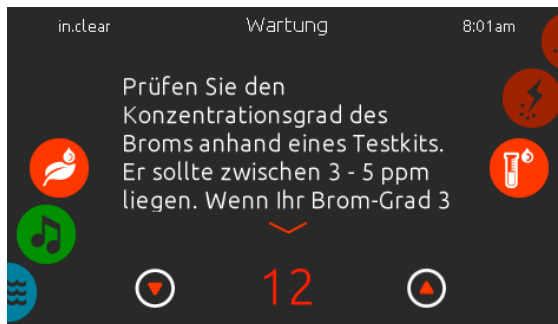

### Veränderung des Konzentrationsgrades

Der Konzentrationsgrad kann verändert werden und muss mit einem Testkit ermittelt werden. Der Wert sollte zwischen 3-5 ppm liegen. Wenn der Wert 3 aufeinanderfolgende Tage im entsprechenden Bereich liegt, ist die Konzentration richtig eingestellt. Wenn Sie das Konzentrationslevel auf mehr als 2 stellen, werden Sie zu einer Bestätigung aufgefordert.



## Bedienfeld Funktionen

### in.mix Funktionen

Dieses Menü wird angezeigt, wenn in.mix als Zubehör angeschlossen ist und vom System erkannt wird. Werkseitig geht das Menü auf zone 2, wenn Sie das in.mix -Menü aufrufen.

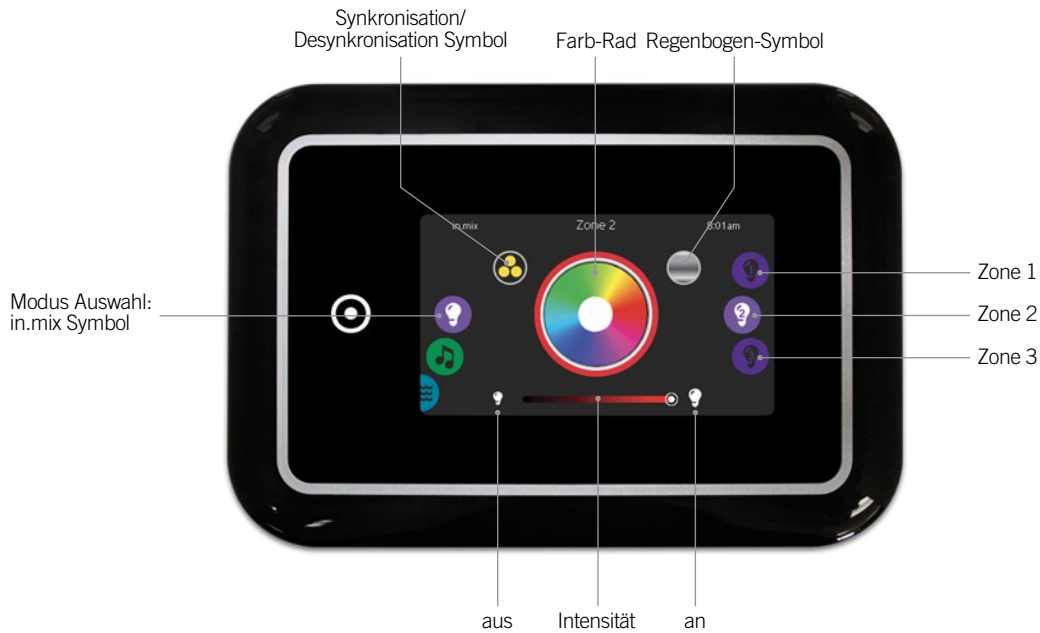

### Zonen - Auswahl

Um eine Zone auszuwählen, drehen Sie am rechten Rad bis das gewünschte Symbol in der Mitte hell aufleuchtet. In dieser Auswahl können Sie die Farbe ändern.

### Synchronisation der Zonen

Die Symbole für Synchronisation/Desynchronisation ermöglicht Ihnen, die Farben der einzelnen Zonen anzugleichen.

### Farbwechsel

Sobald Sie eine Zone ausgewählt haben, wählen Sie eine Farbe aus oder verwenden Sie das Regenbogensymbol für einen Farbwechsel.

### Intensität

Der Schieberegler unten auf dem Bildschirm ermöglicht Ihnen, die Intensität der Farbe zu verändern.

### ein/aus

Es gibt 2 Möglichkeiten in.mix ein oder auszuschalten. Die Erste ist die Verwendung des Licht-Symbols auf dem Spa-Bildschirm. Die zweite Möglichkeit ist das Berühren der Lampensymbole rechts und links neben dem Intensitäts-Schieberegler.



## Fehlermeldungen

Die unten gezeigte Tabelle zeigt verschiedene Fehlermeldungen, die auf dem Haupt-Bildschirm erscheinen können.

Sehen Sie im Bereich Fehlerbehebung und Fehlermeldungen des Handbuchs Ihres Spa-Paketes nach.

Beachten Sie, dass bei einer Swimsa-Konfiguration die Fehlermeldung vom Master, bzw. Slave-Spa-Paket kommen kann.

<b>Code</b>	<b>Message</b>
HL	High Limit -Schaltung wurde ausgelöst
FLO - L01 FLO - L02 FLO	FLO-Bedingung prüfen - Filter, pumpe, verstopfung, schleuse, wasserstand prüfen
NO FLO	NO FLO persist., alles aus - Filter, pumpe, verstopfung, schleuse, wasserstand prüfen
HR	Hardware-Fehler wurde entdeckt (sehr gravierend)
OH	Spa-Temperatur ist zu hoch
Pr	Temperatursonde oder Strömungssonde defekt
AOH	Interne Temperatur zu hoch
FLC	Druckschalter ist geschlossen
SP in	Problem bei Eingangsspannung
RH NC	Übertragungs-/ Anschlussfehler zwischen in.xm2 - in.therm
RH ID	in.xm2 und in.therm inkompatibel
SC ER	Fehler erkannt im Lernmodus
F1	in.xm2 Sicherung # 1 ist defekt
F2	in.xm2 Sicherung # 2 ist defekt
F3	in.xm2 Sicherung # 3 ist defekt
ER1	SwimSpa Konfiguration: 2. Steuerung (slave unit) fehlt
Hr	Hardware-Fehler wurde erkannt (Heizungssicherung)
UPL	Das Spa-Paket hat keine gültige Software. Bitte stecken Sie den gültigen in.stick ein und machen ein Softwareupdate
CFLO	Keine Strömung
HiBr	Füllen Sie frisches Wasser in den Spa
HiBr	Füllen Sie frisches Wasser in den Spa
LoBr	Fügen Sie BromiCharge dem Spa-Wasser zu
NoBr	Fügen Sie BromiCharge dem Spa-Wasser zu
Comm	Überprüfen Sie die Kabelverbindungen
Supp	Schliessen Sie das Stromkabel an 240 V an



---

## Ausstattungstabelle

Die folgende Tabelle zeigt die Ausstattung und/oder Optionen, welche für das in.k1000+ Bedienfeld zur Verfügung stehen, sowie die neueste Software-Version, die für die Ausstattung/Option zur Verfügung steht. Alle neueren Versionen unterstützen die Ausstattung weiterhin.

Anmerkung in.k1000+ besitzt alle Funktionen des in.k1000.

<b>Bedienfeld Funktionen</b>	<b>Früheste Version</b>
Schwimmfunktionen	5.00



## Spezifikationen

Modell	Teile Nummer	Bezeichnung
in.k1000+	0607-005033	IN.K1000-V2-BK-GE1
in.k1000+ 25' cable	0607-005036	IN.K1000-V2-BK-25FT-GE3
in.k1000+ chinese	0607-005035	IN.K1000-V2-BK-CHINESE-GE1
in.k1001+	0607-008087	IN.K1001-V2-CL-GE1
in.k1001+ 25' cable	0607-008088	IN.K1001-V2-CL-25FT-GE2

### Umgebung

<b>Betriebstemperatur:</b>	-4°F (-20°C) bis 149°F (65°C)
<b>Lagertemperatur:</b>	-22°F (-30°C) bis 185°F (85°C)
<b>Schutz gegen Wasser:</b>	IPX5

### Mechanisch

<b>Gewicht:</b>	1.05 lbs (0.48 kg)
<b>Abmessungen (B x H x T):</b>	7,49" x 5,17" x 1,93" (190 mm x 1031 mm x 49 mm)

### Audio Spezifikationen

<b>Audio Quelle:</b>	in.stream 2
----------------------	-------------

### Kompatibilität

in.yt, in.ye, in.yj, in.xe, oder in.xm2 Spa -Pakete mit der entsprechenden Software -Version



9919-101608-B  
Rev. 04-2019

© Groupe Gecko Alliance inc., 2019  
Alle Handelsmarken oder eingetragenen Handelsmarken  
sind Besitz der jeweiligen Eigentümer.

Gecko Alliance  
450 des Canetons, Québec (Qc), G2E 5W6 Canada, 1.800.78.GECKO  
[www.geckoalliance.com](http://www.geckoalliance.com)

Gedruckt in Kanada