

MONTAGEANLEITUNG

SNOOKERBILLARDTISCH BARDOSSA II











Bitte nehmen Sie sich die Zeit die Anleitung vor dem Aufbau gründlich durchzulesen. Bitte ziehen Sie die Schrauben niemals stark an, außer es wird ausdrücklich empfohlen. Bei zu festem Anschrauben könnten Sie ansonsten das Holz beschädigen.

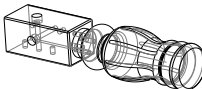
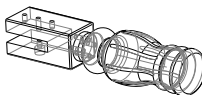

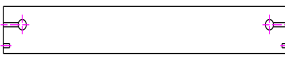
Billiard-Royal

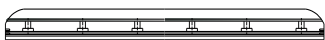
Aufbauanleitung Bardessa 2

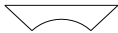
	langes Seitenteil	2 Stück
	kurzes Seitenteil	2 Stück
	Eckbein	4 Stück
	Mittelbein	4 Stück
	langes Mittelstück	2 Stück
	kurzes Mittelstück	1 Stück
	kurzes Mittelstück	2 Stück
	Bande A	2 Stück
	Bande B	2 Stück
	Bande C	2 Stück
	Bandenschürze	2 Stück
	Bandenschürze	4 Stück
	Holzblock Ecke	4 Stück

Billiard-Royal



Holzblock Mitte

2 Stück

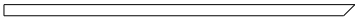

Holzblock Seitenteile

4 Stück

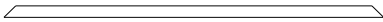

Holzblock Stirnseite

2 Stück

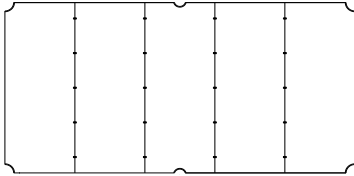

Schieferplatte

5 teilig

Aufbauanleitung Bardosa 2



Sechskantschraube

Beine

12 Stück



Mutter

Beine

12 Stück



Unterlegscheibe

Beine

12 Stück



Schraube

Taschen

18 Stück



Haken

Seitenteil

8 Stück



Holzschraube

Schieferplatten

54 Stück



Holzschraube

Mittelstück Nivellierer

12 Stück



Nivellierer

Mittelstück

6 Stück



Holzknopf

Beine

12 Stück

Billiard-Royal



Holzbolzen

Mittelstück

24 Stück



Ecktasche

Ecke

4 Stück



Mitteltasche

Mitte

2 Stück

Aufbauanleitung Bardossa 2

Bitte nehmen Sie sich die Zeit die Anleitung vor dem Aufbau gründlich durchzulesen.
Bitte ziehen Sie die Schrauben niemals stark an, außer es wird ausdrücklich empfohlen.
Bei zu starkem Anschrauben könnten Sie ansonsten das Holz beschädigen.



Entfernen Sie die Blenden von den Beinen. Positionieren Sie alle sechs Tischbeine an der Stelle, an der später der Billardtisch stehen soll. Bein Nr. 1 sollte zur linken und Bein Nr. 2 zur rechten Seite stehen.

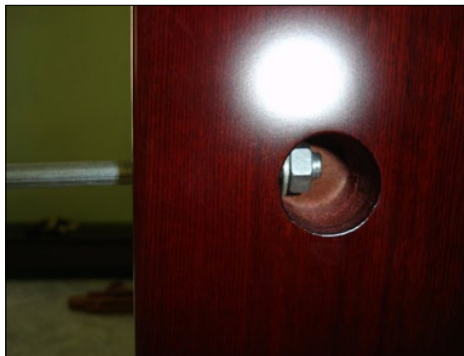

Stecken Sie die Bolzen in die dafür vorgesehenen Bohrlöcher und ziehen Sie die Muttern leicht an.

Billiard-Royal



Befestigen Sie die kurzen Seitenteile wie auf den Bildern 5, 6 und 7 dargestellt.

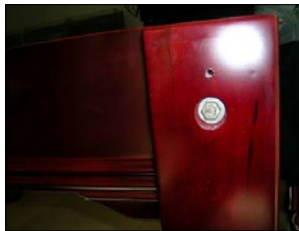
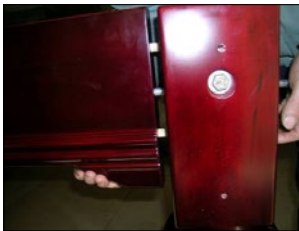

Befestigen Sie die kurzen Seitenteile wie auf den Bildern 5, 6 und 7 dargestellt.

Aufbauanleitung Bardossa 2



Befestigen Sie den Mittelbalken wie auf Bild 13-15 gezeigt.



Befestigen Sie den Mittelbalken wie auf Bild 13-15 gezeigt.

Billiard-Royal

Nun müssen Sie mit Hilfe einer Wasserwaage den Tisch genau ausrichten (wie auf den Bildern 19–20 zu sehen) später wird es Ihnen unmöglich sein jedwede Veränderungen vorzunehmen.



Um beste Ergebnisse zu erzielen empfehlen wir Ihnen hölzerne Unterlegscheiben zu benutzen (wie auf Bild 21)



Nun müssen Sie den genauen Platz für die Schieferplatte bestimmen (wie auf den Bildern 22 und 23 zu sehen ist). Messen Sie das Gestell aus und bestimmen sie dessen Mitte. In der Mitte des Gestelles wird auch die Mitte der Schieferplatte sein.

Aufbauanleitung Bardossa 2

Legen Sie die Schieferplatten auf das Gestell. Es ist leichter mit der mittleren Platte zu beginnen, und dann daran die weiteren Platten daran auszurichten.



Die Schieferplatten haben kleine Bolzen und Löcher, die Sie ineinander fügen müssen.

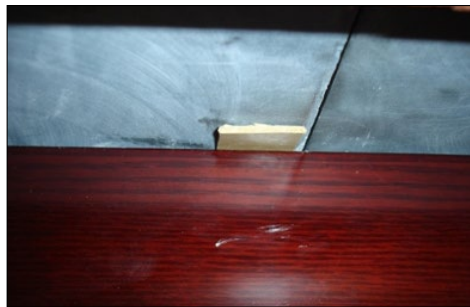

Wenn Sie nicht 100%-ig mit der Ebenheit der Spielfläche zufrieden sind können Sie kleine Holzkeile verwenden.

Wenn die Schieferplatten auf dem Tisch liegen müssen die Abstände auf der linken und rechten Seite gleich groß sein (148cm).

Billiard-Royal

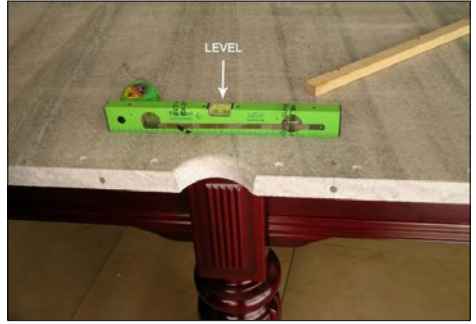
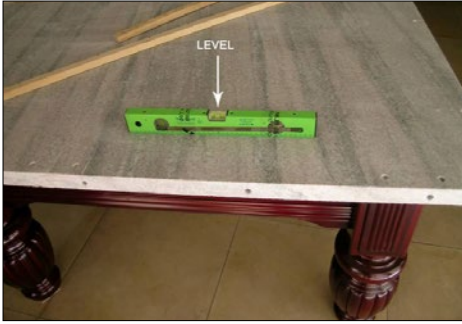

Richten Sie jede Schieferplatte mit der Wasserwaage aus.



Befestigen Sie die Holzkonstruktion unter der Schieferplatte.

Aufbauanleitung Bardossa 2



Lösen Sie die vorinstallierten Schrauben aus der Schieferplatte. Später werden diese Schrauben benötigt um die Banden zu befestigen.

Billiard-Royal



Anschließend beziehen Sie die Schieferplatte mit dem mitgelieferten Tuch.
Versichern Sie sich zunächst, dass alle Schrauben fest angezogen sind!



Wir empfehlen die Verwendung eines handelsüblichen Tackers.

Aufbauanleitung Bardossa 2

Achten Sie vor Beginn darauf, dass das Tuch mit der richtigen Seite nach unten zeigt. Dies ist immer die raue Seite. Im Zweifel vergleichen Sie dies mit den bezogenen Banden.

- 1: Lassen Sie gerade so viel Stoff auf einer Seite der Schieferplatte, (Punkt1), dass es Ihnen möglich bleibt in die Holzumrandung an drei Stellen hinein zu tackern. Die Abstände sollten ca. 5 cm betragen. Beginnen Sie das Tackern an der linierten Stoffseite.
- 2: Spannen Sie das Tuch ganz straff über den Tisch und tackern sie es wieder an drei Stellen ca. 5 cm auseinander. (Punkt 2)

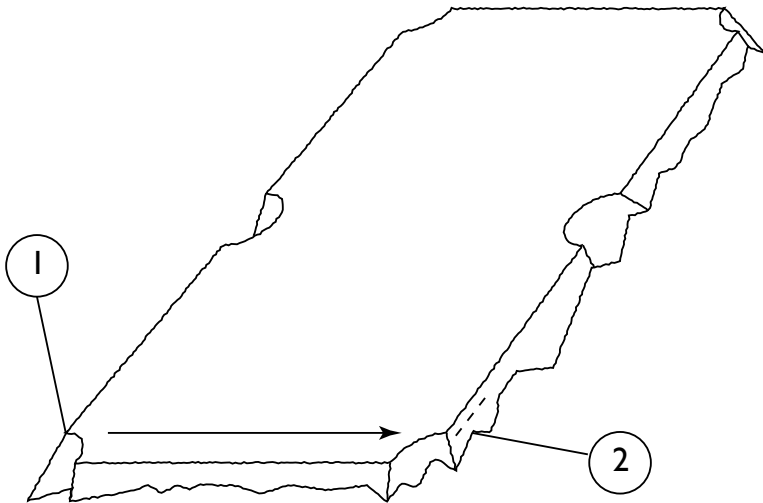

Billiard-Royal

- 3: Spannen Sie das Tuch straff vom Punkt 1 zum Punkt 3 und tackern Sie es wieder drei Mal (in Abständen von 5 cm) in die Holzumrandung.
- 4: Spannen Sie das Tuch straff über den Tisch vom Punkt 3, zum Punkt 4 ziehen Sie gleichzeitig am Punkt 2. Unter Spannung tackern Sie an zwei Stellen an Punkt 4.

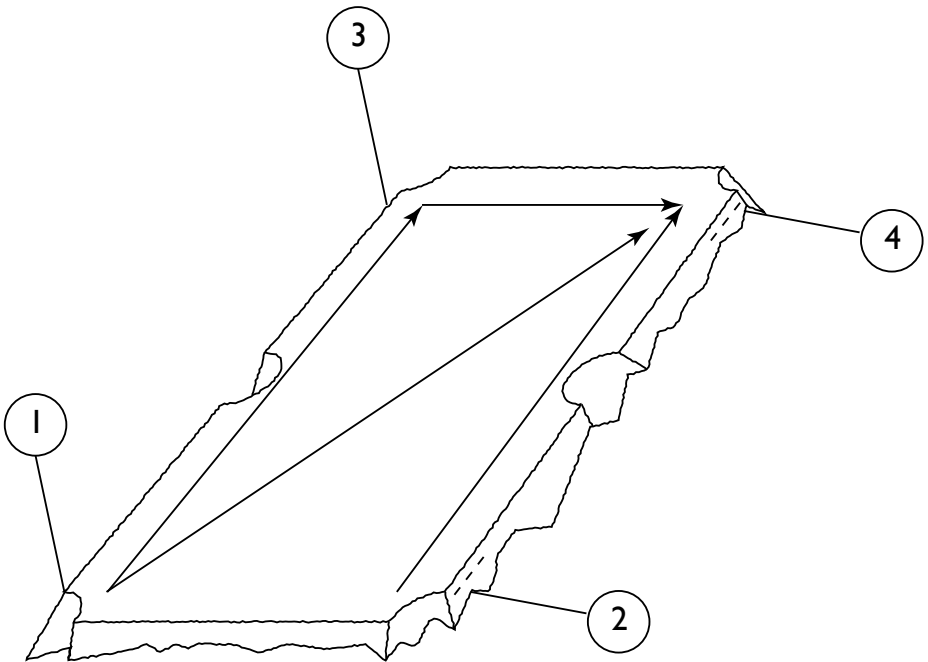

Aufbauanleitung Bardosa 2

- 5: Spannen Sie das Tuch straff vom Punkt 1 zur Seitentasche (Punkt 5) und tackern Sie hier an drei Stellen.
- 6: Wiederholen Sie Schritt 5, spannen Sie dabei vom Punkt 3 aus zum Punkt 6
- 7: Spannen Sie das Tuch straff über den Tisch vom Punkt 5 zum Punkt 7 (gegenüberliegende Seitentasche) und vom Punkt 2 zum Punkt 7. Tackern Sie an Punkt 7 das Tuch fest.
- 8: Wiederholen Sie Schritt 7. Spannen Sie dabei das Tuch vom Punkt 6 zum Punkt 8 (Seitentasche)

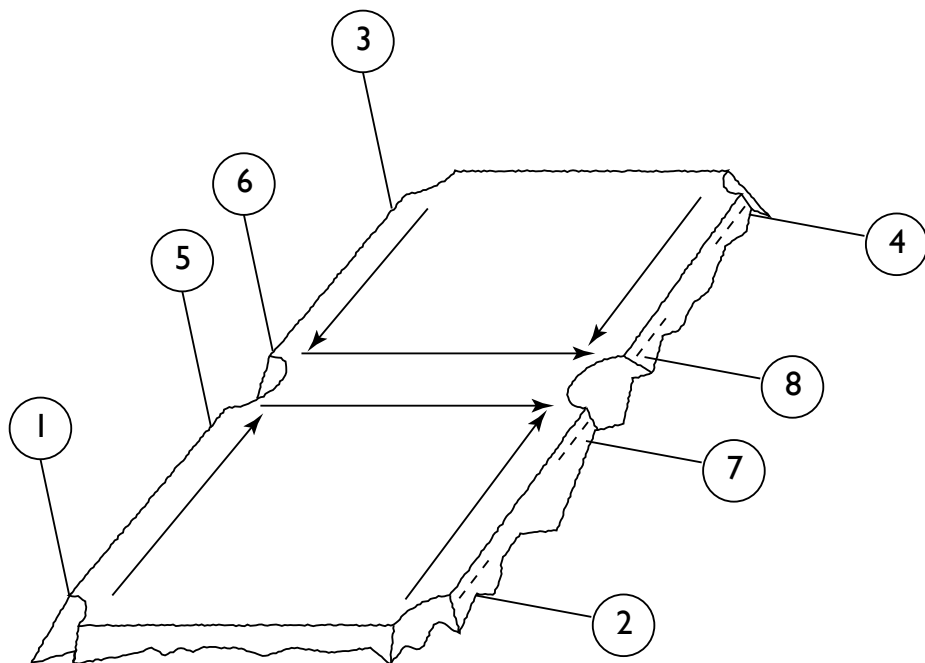

Billiard-Royal

ACHTUNG: An den Seitentaschen könnten kleine Fältchen in der Mitte entstehen.

- 9: Schneiden Sie einen kleinen Schlitz am Rand des Tuchs am Punkt 9, (in der Mitte der Tasche). Greifen Sie nun das Tuch fest über dem Schlitz, ziehen Sie es zur Unterseite der Schieferplatte und tackern Sie es fest, während Sie alle Fältchen ausarbeiten.
- 10: Spannen Sie das Tuch fest vom Punkt 9 und wiederholen Sie am Punkt 10 den vorhergehenden Schritt.

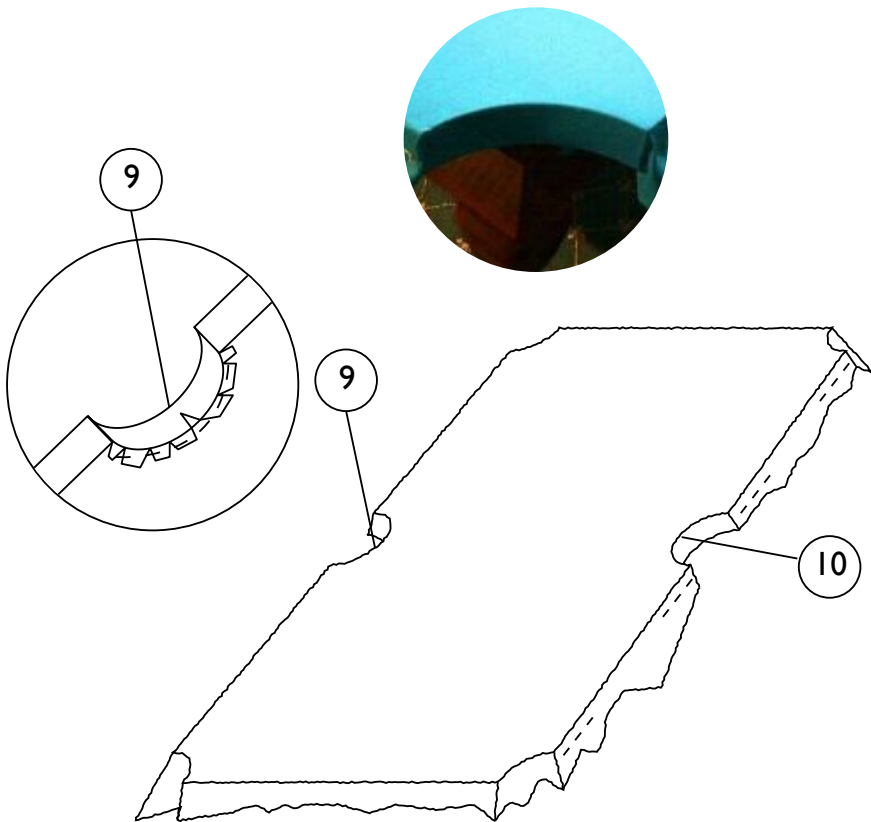

Aufbauanleitung Bardosa 2

- 11: Tackern Sie das Tuch fest am Punkt 11, lassen Sie dabei das Tuch an der Taschenöffnung ein wenig locker.
- 12: Straffen Sie das Tuch vom Punkt 11 zum Punkt 12 und tackern Sie an drei Stellen das Tuch fest.
- 13: Straffen Sie das Tuch vom Punkt 11 zum Punkt 13 und tackern Sie mittig etwa alle 7 cm das Tuch fest.
- 14: Straffen Sie das Tuch vom Punkt 12 zum Punkt 14 und tackern Sie an drei Stellen das Tuch fest.
- 15: Tackern Sie das Tuch in etwa 7 cm Abständen auf jeder Seite (1) und (3)
- 16: Straffen Sie das Tuch vom Punkt 11 zum Punkt 12 und tackern Sie es fest.

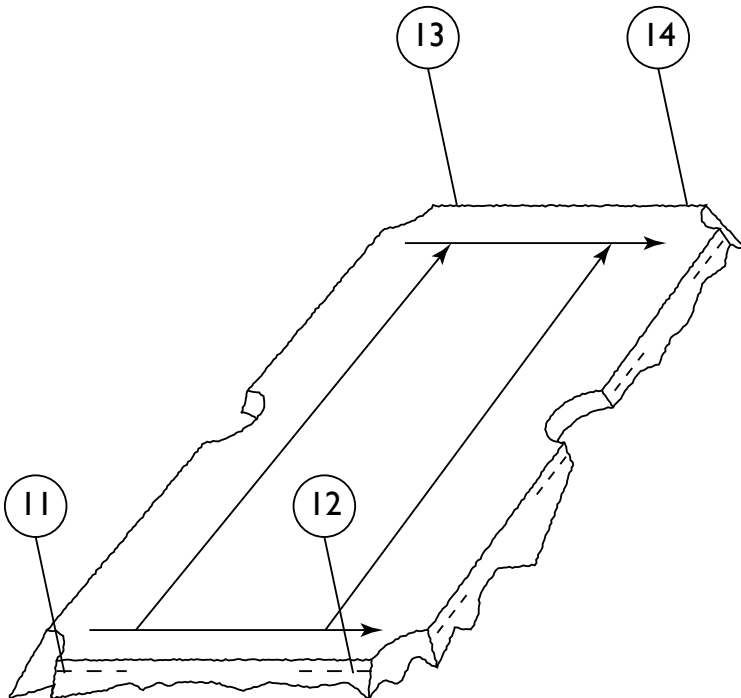

Billiard-Royal

- 17: Ziehen Sie das Tuch vorsichtig am Punkt 15 nach unten. Versichern Sie sich dabei dass das kleine Fältchen an der Seite der Tasche verschwunden ist. Tackern Sie vorsichtig.
- 18: Straffen Sie das Tuch ganz fest an allen Stellen des Tisches und tackern Sie das Tuch in Abständen von etwa 7 cm.
- 19: Straffen Sie das Tuch ganz fest in den Ecktaschen und tackern Sie nun den Stoff an die Unterseite der Schieferplatte. Falls notwendig, schneiden Sie kleine Schlitze in den Rand des Tuches um kleine Fältchen zu entfernen.

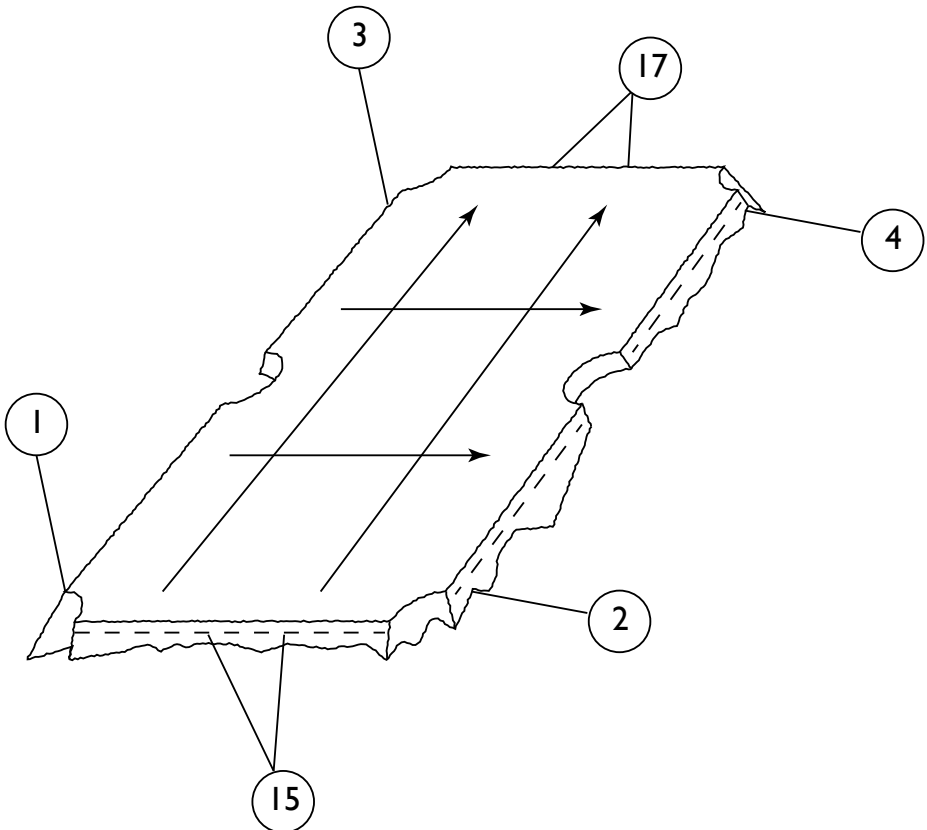

Aufbauanleitung Bardosa 2

20: Schneiden Sie den ganzen überflüssigen Stoff ab.

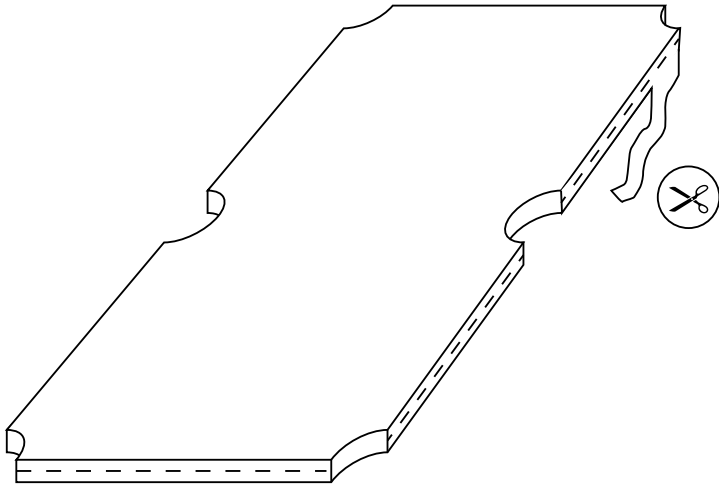

Billiard-Royal

Wenn Sie das Tuchspannen beendet haben müsste Ihr Tisch nun so aussehen!



Aufbauanleitung Bardosa 2

Befestigen Sie die Banden wie auf den folgenden Bildern gezeigt (37-41). Die Banden haben alle eine Blende, die Sie zunächst rausschieben müssen. Nachdem Sie die Blende entfernt haben, werden Sie die Aussparungen entdecken, durch die Sie die Schrauben hindurchführen müssen, um die Banden am Tisch zu befestigen.

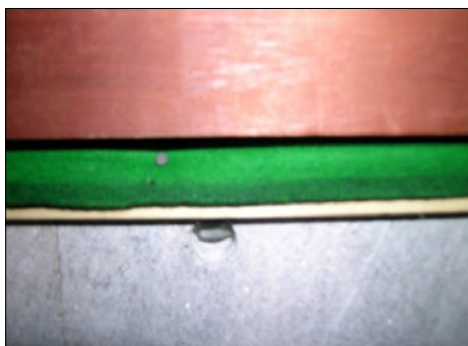
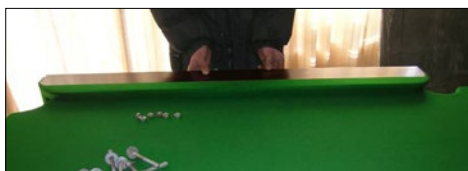

Billiard-Royal

Befestigen Sie die mittleren Taschen wie auf den Bildern 42 und 43 gezeigt.



Aufbauanleitung Bardossa 2

Befestigen Sie nun die Banden an der langen Seite und schieben Sie die Blenden wieder ein.



Nun ist es an der Zeit die kurzen Banden zu befestigen...

Billiard-Royal

Es ist wichtig, dass Sie wie auf Bild 47 gezeigt 5cm Abstan zwischen Bande und Schieferplatte einhalten. Dann befestigen Sie die Ecktaschen wie auf Bildern 48-50 an den banden. Befestigen Sie die Taschen bevor Sie die Banden an den Tisch schrauben.



Aufbauanleitung Bardossa 2

Schrauben Sie nun das Netz mit den kleinen Drahtösen an der Holzkonstruktion fest. Das gleiche machen Sie mit dem Band.



Billiard-Royal

Wenn Sie alle Schritte befolgt haben, müsste nun ein zum Spielen bereiter Billardtisch vor Ihnen stehen!



Ihr Billiard-Royal Team wünscht nun viel Spaß!

Four & More GmbH
diese vertreten durch den Geschäftsführer Maik Röseler
Walter-Wezel-Str. 8
74889 Sinsheim-Hilsbach
Deutschland
Telefon: 07260-8499755
Telefax: 07260-8499598
E-Mail: info@billiard-royal.de
USt-IdNr.: DE 266405872
eingetragen im Handelsregister des Amtsgerichtes Mannheim
Handelsregisternummer HRB 707344