

SCHATTENFIX

A large yellow patio umbrella stands on a modern terrace. The terrace features a swimming pool in the foreground, a dining table with chairs, and lounge chairs. A woman is sitting on one of the lounge chairs. The background shows a cityscape and a clear blue sky. The umbrella is mounted on a grey base with wheels.

**Individuelle
Schattenspender
für Terrasse und Balkon**

www.schattenfix.de



Der Sonnenschirm – Inbegriff unbeschwerter Sommertage

Wo ein Sonnenschirm aufgebaut wird, können Sie fest mit wunderschönem Sommerwetter rechnen. Die Produkte von Caravita bieten Ihnen höchsten Komfort und eine gleichbleibend exzellente Beschattung rund um den Tag. Und in den Abendstunden sorgen jede Menge Extras für hohe Aufenthaltsqualität.

Sie wünschen sich einen Sonnenschirm, der groß genug ist, um Ihren kompletten Balkon zu beschatten? Oder suchen Sie einen Sonnenschirm mit Ständer, der punktgenauen Schatten am Lieblingsplatz Ihrer Terrasse bietet? Bei uns erhalten Sie bei uns gleich mehrere hochwertige Modelle, die in verschiedenen Größenbereichen individuell anpassbar sind. Zudem gibt es alle von uns vertriebenen Sonnenschirme rechteckig, quadratisch oder rund ausgeführt.

Der nächste Sommer kommt bestimmt! Planen Sie jetzt Ihren neuen Sonnenschirm für den Balkon, Ihre Terrasse oder einen anderen Teil Ihres Außenbereichs – wir freuen uns, Sie auf dem Weg zu Ihrer individuellen Beschattungslösung begleiten zu dürfen.

CARAVITA®

Innovative Mechanismen öffnen jede Schirmgröße leichtgängig und sorgen für eine einfache und komfortable Handhabung. Handwerkliche Fertigung nach Maß zeichnet CARAVITA Sonnenschirme aus.



Attraktive Schattenplätze individuell gestalten

Sonnengeschützte Plätze spielen längst auch in Deutschland im Sommer eine entscheidende Rolle. Schattenfix bietet für die Lieblingsplätze hochwertige und innovative Sonnenschutzlösungen an, die mit zahlreichen Extras ausgestattet den persönlichen Ansprüchen gerecht werden. Dank einer großen Auswahl an verschiedenen Formen und Farben lassen sich die Sonnenschirme in zahlreichen Ausführungen individualisieren und so dem persönlichen Stil und räumlichen Gegebenheiten anpassen.



Bei CARAVITA erhalten Sie nicht irgendeinen Sonnenschirm, sondern einen robusten und individuellen Schattensponder in Profiqualität. Made in Europe. Sie haben die freie Wahl: Größe, Farbe, Tuchdessin, jeder Sonnenschirm wird in handwerklicher Qualitätsarbeit individuell nach Ihren Anforderungen gefertigt. Mit über 30 Jahren Erfahrung, viel Leidenschaft und aus hochwertigen Materialien entsteht Ihr einzigartiger Sonnenschirm, mit dem Sie die schönsten Outdoor-Momente im Jahr genießen können.

Diese Vorteile bieten unsere Sonnenschirme:

- Fünf exklusive Modelle zur Konfiguration wählbar
- Extrem große Spannweiten bis 7m möglich
- Starkes Aluminiumrohr für maximale Windstabilität
- Viele Farbvarianten für Gestell und Bespannung
- UV-Schutz durch hochwertiges Acrylgewebe
- sturmfest, wetterbeständig und massiv
- Fünf Jahre Garantie auf unsere Caravita-Sonnenschirme



Besonderheiten unserer hochwertigen Sonnenschirme

Robuste Bauweise, einfache Bedienung, Spannweiten von bis zu sieben Metern, zahlreiche Einsatzmöglichkeiten, innovative Mechanismen, individuelle Lösungen, Fusion aus Funktionalität und Design – dafür steht die Sommermanufaktur CARAVITA.

Komfortabler Kurbelmechanismus

Die Sonnenschirme Samara und Big Ben verfügen über eine Kurbelmechanik mit innen liegendem, leichtgängigen und äußerst zuverlässigem Spindelhubgetriebe und lassen sich damit deutlich bequemer öffnen als Schirme mit Seilzugmechanik. Auch Amalfi und Scala lassen sich per Kurbel öffnen.

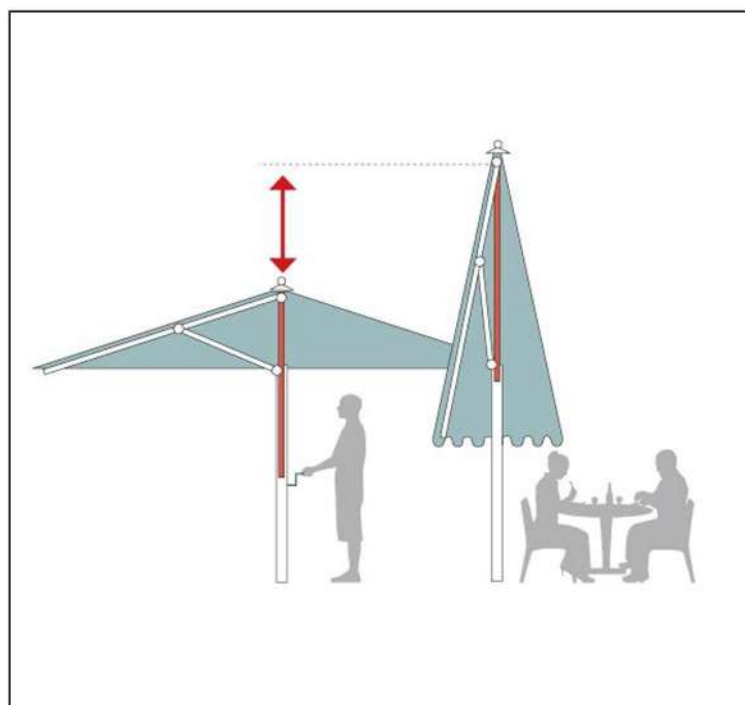
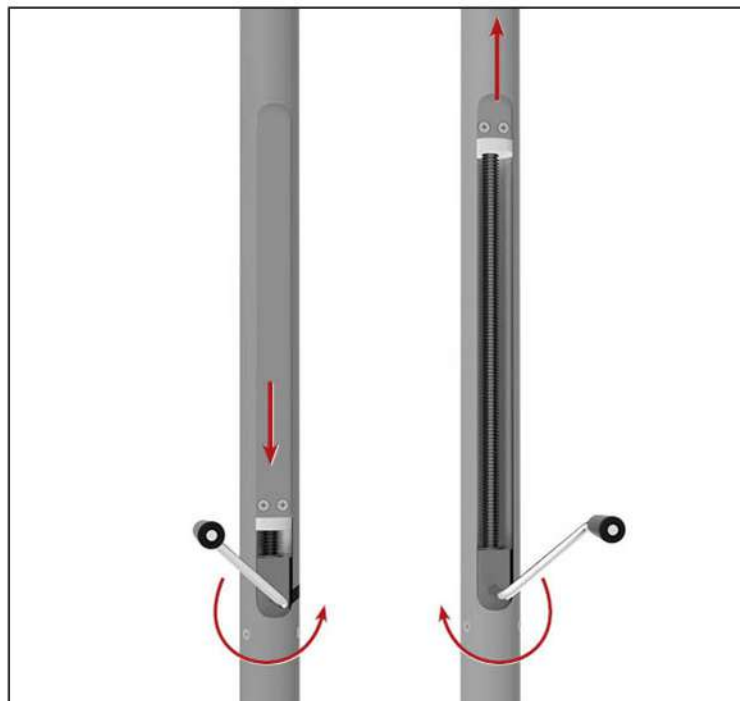

Easy-Lift-Balance-System

Mit dem Easy-Lift-Balance-System lässt sich der Sonnenschirm Supremo selbst in seiner größten Ausführung leicht öffnen: Er öffnet sich zur Hälfte von selbst, sobald er entriegelt wird. Beim Öffnen und Schließen rasten die Auto-Lock-Riegel des Schirms automatisch ein. Selbst Sonnenschirme mit \varnothing 6 m lassen auf diese Weise schnell und einfach bedienen.

Öffnung über Tischhöhe

Tische, Stühle und Deko können einfach stehen bleiben wenn der Sonnenschirm geschlossen wird. Dafür sorgt die integrierte Teleskopmechanik, die den Mast beim Schließen in die Höhe wachsen lässt.

Winddach gegen Hitzestau

Beim optionalen Winddach ist eine kleine Stoffhaube auf ein eigenes Gestänge gespannt. Das Winddach wirkt wie ein kleiner Schirm auf Ihrem Schirm. Es verleiht ihm eine außergewöhnliche, moderne Optik. Das Winddach verbessert die Stabilität des Sonnenschirms im Wind, außerdem kann warme Luft nach oben entweichen und so kann ein Hitzestau unter dem Sonnenschirm vermieden werden.

Inklusive Schutzhülle und Teleskopstange

Damit Ihr Sonnenschirm vor Wind und Wetter geschützt ist, liefern wir zu jedem Schirm eine robuste PVC Schutzhülle mit Reißverschluss. Per Teleskopstange lässt sich die Schutzhülle bequem und einfach über den Sonnenschirm ziehen, ganz ohne Leiter.





Stabile Befestigungen für Ihren neuen Sonnenschirm

Bei CARAVITA erhalten Sie nicht nur hochwertige Sonnenschirme, sondern auch die passenden Schirmständer und Bodenhülsen.

Bodenhülsen

Die unauffällige Lösung zum Einbetonieren für feste Schirmstandorte.

Multicube Schirmständer Gabione

Die Gabione Multicube besteht aus robusten Stahlkörben mit Holzauflage und ist der ideale Ersatz für den herkömmlichen Schirmständer mit Gehwegplatten. Der mobile Multicube schafft eine gemütliche Atmosphäre für zusätzliche Gäste und gewährleistet eine flexible Gestaltung des Außenbereiches – ganz ohne eine Installation von Bodenhülsen.



Plattenständer

Mobiler Plattenständer aus feuerverzinktem Stahl zum Einlegen von Betonplatten mit den Maßen 40 x 40 x 5 cm (nicht im Lieferumfang enthalten). Mit 4 Bodenausgleichsschrauben. Je nach Modellvariante können bis zu 24 Betonplatten eingelegt werden.

Schirmtücher an denen Sie lange Freude haben

Für CARAVITA Sonnenschirme werden ausschließlich Stoffe in Premium-Qualität verwendet. Diese bieten Ihnen eine hervorragende Witterungsbeständigkeit bei besten Sonnenschutzleistungen. Farben haben große Bedeutung für Ihre Stimmung und Ihr Wohlbefinden. Bei Sonnenschirmen wird diese Atmosphäre entscheidend von der Farbe des Tuches beeinflusst.





Caravita

Samara - Funktionaler Sonnenschirm mit Kurbelmechanismus

Kinderleicht entfaltet der Schattenspender mit seiner leichtgängigen Kurbelmechanik seine wahre Größe und heißt seine Gäste herzlich willkommen. Samara dosiert heiße Sonnenstrahlen am Tag und sorgt am Abend für angenehme Temperaturen unter dem Schirm. Selbst in seiner größten Ausführung lässt sich der optisch leichte Sonnenschirm verblüffend einfach bedienen.

Diese Vorteile bietet der Sonnenschirm „Samara“:

- Rechteckig, quadratisch oder rund konfigurierbar
- Klassische Optik, weil Mittelstockschirm
- Lichtehtes, wetterfestes Acrylgewebe sorgt für zuverlässigen UV-Schutz
- 3 Gestellfarben und 11 Tuchfarben für individuelles Design
- Leichtgängige und zuverlässige Kurbelmechanik
- Verstärkte Aluprofile sorgen für hohe Windstabilität
- Schließt über Tisch und Terrassen-Möbel dank raffinierter Teleskopmechanik
- 5 Jahre Garantie

QR Code zum Produkt
www.schattenfix.de/samara





Caravita

Supremo - Mittelmastschirm mit schnellem Schiebesystem

It's so easy – mit seinem raffinierten Schiebe-Mechanismus öffnet und schließt sich der Mittelmastschirm Supremo deutlich leichter und schneller als andere Sonnenschirme – und das auch bei großen Spannweiten. Damit ist Supremo nicht nur in privaten Gärten und Restaurants ein gern gesehener Gast, sondern eignet sich auch in Kindergärten und öffentlichen Einrichtungen.

Alle Vorteile von Supremo auf einen Blick:

- Rechteckig, quadratisch oder rund konfigurierbar
- Breiter Anwendungsbereich, flexibel einsetzbar
- Seitenlängen und Durchmesser bis 5m
- Tolle farbliche Individualisierungsoptionen
- Easy-Lift-Balace sorgt für leichtes Öffnen in nur wenigen Sekunden
- Hohe Windstabilität durch doppelte Strebenführung
- Schließt über Tisch und Terrassen-Möbel dank raffinierter Teleskopmechanik
- 5 Jahre Garantie

QR Code zum Produkt
www.schattenfix.de/supremo





Caravita

Big Ben - Robuster Großschirm für höchsten Komfort

Der Gastroschirm Big Ben in absoluter Profi-Qualität ist ein echter Blickfang auf jeder Terrasse.

Majestätisch und elegant signalisiert er den Gästen schon von Weitem: Hier sitzt man gemütlich und geborgen. Mit seiner hohen Windstabilität und einer Spannweite von bis zu 7 m ist er der ideale Sonnenschirm für Gastronomie und Hotellerie.

Das macht den Big Ben so besonders:

- Optimaler Sonnenschirm für Gastronomie- und Hotelbetriebe, sowie Cafés und Bäckereien
- Rechteckig, quadratisch und rund konfigurierbar
- Größen bis zu 7m Durchmesser und 6m Seitenlänge
- Individuelle Farbauswahl für Gestell und Tuchbespannung
- Leichtgängige und zuverlässige Kurbelmechanik
- Extreme Windstabilität durch massiven Mast und Kranz aus hochwertigem Aluminium
- Schließt über Tisch und Terrassen-Möbel dank raffinierter Teleskopmechanik
- 5 Jahre Garantie

QR Code zum Produkt
www.schattenfix.de/bigben





Caravita

Amalfi - Eleganter Ampelschirm für mehr Freiheit

Frei und scheinbar schwerelos schwebt das Schirmdach von Amalfi. Der Mast des Sonnenschirms steht seitlich und schafft so viel Freiraum für Tische und Stühle. Wandert die Sonne im Laufe des Tages, so bleibt der Schatten dennoch stets dort, wo er benötigt wird.

Diese Vorteile bietet der Sonnenschirm Amalfi:

- Rechteckig, quadratisch oder runder Ampelschirm
- Leichtgängige und integrierte Kurbel-Seilwinde
- Ampelschirmtechnik sorgt für viel Freiraum für Tische und Stühle
- Auswahl aus 16 Standardgrößen
- Wählen Sie zwischen 3 Gestell- & 11 Stofffarben
- Robustes Aluminiumgestell für hohe Windstabilität
- High-Power-Mast – 60 x 100 mm und 4 mm Wandstärke – 3-fach verschweißt
- Aluminiumstreben 30 x 15 x 2 mm
- 5 Jahre Garantie

QR Code zum Produkt
www.schattenfix.de/amalfi





Caravita Seitenmastschirm Scala - Design trifft Funktion

Der neue Sonnenschirm Scala punktet mit schlichter Eleganz. Durch seine raffinierte Bauweise bietet er ideale Verschattung für die Gastronomie und private Gärten. Mit einer Schirmdachgröße von bis zu 4x4m ist er geradezu prädestiniert für lange Abende im Freien.

So macht der Sonnenschirm Scala Ihre Freizeit noch schöner:

- Seitenmastschirm schafft Schatten mit maximaler Nutzfläche
- Quadratischer Schirm in zwei praktischen Größen
- Schirmdach schließt platzsparend am Mast
- Starkes Aluminiumgestänge sorgt für Langlebigkeit
- Wählen Sie zwischen 3 Gestell- & 11 Stofffarben
- Einfache Bedienung trotz besonders stabiler Ausführung
- Leichtgängige und zuverlässige Kurbelmechanik
- Einzigartiger Look und hochwertige Bauteile
- 5 Jahre Garantie

QR Code zum Produkt
www.schattenfix.de/scala



Sonnenschirm Samara
Die leichtgängige Lösung für Garten und Terrasse

Bedienung

Leichtgängige Kurbel

Mast

Aluminiummast mit Ø 50 mm
 und 3 mm Wandstärke

Streben

Double-Layer-Powerstreben
 30 x 15 x 2 mm mit Innenverstärkung

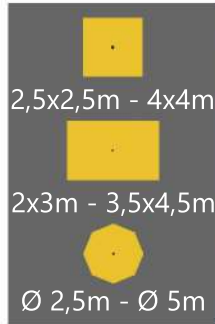

Großschirm Big Ben
Ideal für Gastronomie und Kita's

Bedienung

Leichtgängige Kurbel

Mast

Aluminiummast mit Ø 84 mm
 und 5 mm Wandstärke

Streben

Powerstreben 40 x 20 mm
 mit extra langen U-Verstärkungen

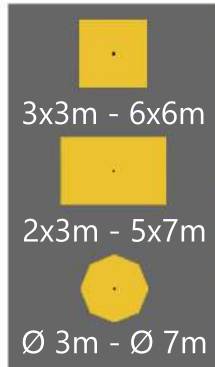

Sonnenschirm Supremo
Der clevere Sonnenschutz für die Terrasse

Bedienung

Easy-Lift-Balance-System

Mast

Aluminiummast mit Ø 50 mm
 und 3 mm Wandstärke

Streben

Double-Layer-Powerstreben
 30 x 15 x 2 mm mit Innenverstärkung

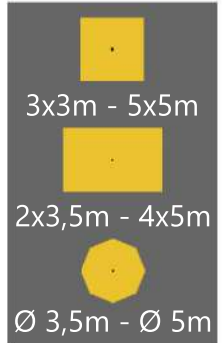

Ampelschirm Amalfi
Für mehr Freiheit auf der Terrasse

Bedienung

Selbststoppende Seilwinde mit
 abnehmbarer Kurbel

Mast

Aluminiummast mit 60 x 100 mm
 und 4 mm Wandstärke

Streben

Aluminiumstreben 30 x 15 x 2mm

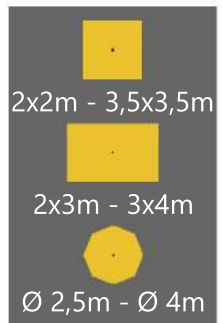

Ampelschirm Scala
Design und Eleganz für Ihre Terrasse

Bedienung

Leichtgängige Kurbel
 Schließt am Mast

Mast

Aluminiummast mit 100 x 80mm
 und 4 mm Wandstärke

Streben

Aluminiumstreben 30 x 15 x 2mm

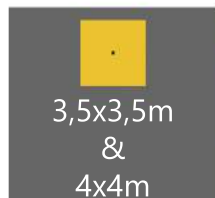

SCHATTENFIX



SCHATTENFIX – individuelle Beschattungslösungen für Privat und Gewerbe

Genießen Sie die Sonnenseiten des Lebens unbeschwert! Wir sind Ihr Experte für individuelle Schattenspenden, die genau zu Ihrem Einsatzzweck passen und Ihre Erwartungen sogar noch übertreffen. SCHATTENFIX steht für Beschattungslösungen in höchster Qualität, die Sie ein neues Level an Komfort im Außenbereich von Privatgrundstücken und Gewerbeobjekten erleben lassen.

SCHATTENFIX GmbH - Westfaliaweg 4 - 59269 Beckum - Telefon 02521-8244471 - www.schattenfix.de