

Horeb DAB+ 800_09-12



Leben mit Gott

DAB + Mikroanlage Radio Horeb DAB+ 800

Bedienungsanleitung

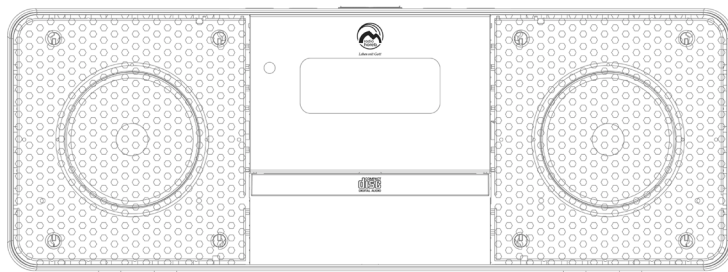

DAB+

Das Vorwort

Diese Bedienungsanleitung hilft Ihnen beim

- bestimmungsgemäßen und
- sicheren

Gebrauch Ihres Radio-CD-Spielers, im folgenden Anlage oder Gerät genannt.

Die Zielgruppe dieser Bedienungsanleitung

Die Bedienungsanleitung richtet sich an jede Person, die das Gerät

- aufstellt,
- bedient,
- reinigt
- oder entsorgt.

Hotline für technische Fragen
08191 / 3053032

Namen der erwähnten Firmen, Institutionen oder Marken sind Warenzeichen oder eingetragene Warenzeichen der jeweiligen Inhaber.

Die Gestaltungsmerkmale dieser Bedienungsanleitung

Verschiedene Elemente der Bedienungsanleitung sind mit festgelegten Gestaltungsmerkmalen versehen. So können sie leicht feststellen, ob es sich um

normalen Text,

- Aufzählungen oder

➔ Handlungsschritte

handelt.

Reset-Hinweis:

In seltenen Fällen kann es passieren, dass die Software des Gerätes „einfriert“ und das Gerät nicht mehr auf eine Bedienung reagiert.

In diesem Falle gehen Sie bitte wie folgt vor:

- Gerät ausschalten
- Netzstecker aus der Steckdose ziehen
- Kurze Zeit warten
- Netzstecker in Steckdose stecken
- Gerät einschalten.

Der Systemspeicher wird zurückgesetzt und das Gerät ist wieder betriebsbereit.

Inhaltsverzeichnis

Geräteübersicht	5
Hinweise zur Handhabung	9
Sicherheitshinweise	9
Umgang mit Batterien	10
Die Beschreibung des Gerätes	14
Der Lieferumfang	14
Die besonderen Eigenschaften des Gerätes	14
Wie Sie das Gerät zum Betrieb vorbereiten	15
Wie Sie das Netzgerät anschließen	15
Wie Sie den Antennenempfang verbessern.....	15
Wie Sie die Fernbedienungsbatterien einlegen	16
Wie Sie eine externe Tonquelle anschließen	17
Wie Sie einen Kopfhörer benutzen	18
Wie Sie allgemeine Geräte-Funktionen bedienen	19
Wie Sie das Gerät einschalten	19
Wie Sie die Quelle einstellen	19
Wie Sie direkt Radio Horeb hören.....	19
Wie Sie die Lautstärke einstellen	19
Die Stummschaltung einschalten.....	19
Wie Sie den Klang einstellen	20
Wie Sie das Gerät ausschalten	20
Der Eco-Stromsparmmodus.....	20
Wie Sie MP3-Player verwenden	20
Wie Sie die Uhrzeit manuell einstellen.....	20







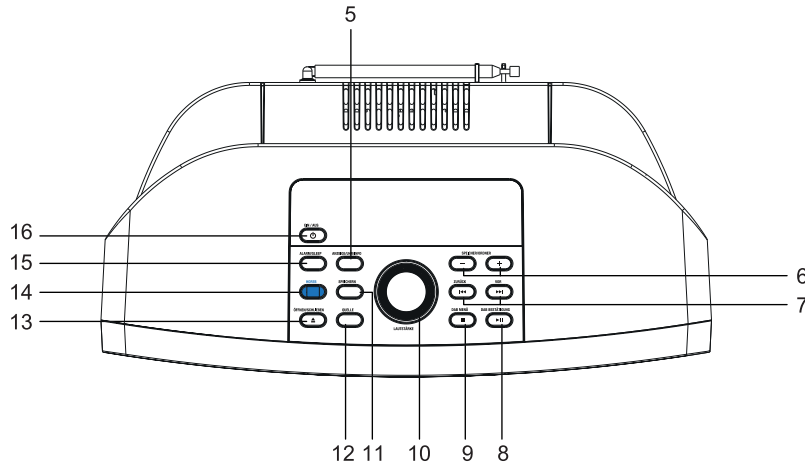
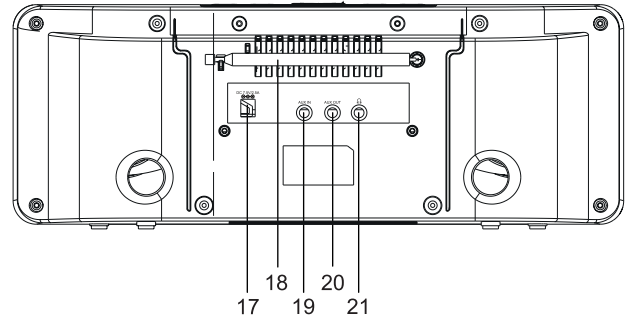
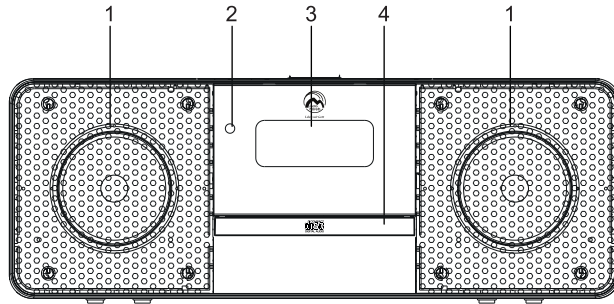



Wie Sie den CD-Player bedienen	21
Allgemeine Hinweise zu CDs/MP3-CDs.....	21
Welche Discs Sie verwenden können	22
Wie Sie Discs einlegen	22
Wie Sie Discs entnehmen.....	23
Wie Sie eine Disc wiedergeben	23
Wie Sie Titel einstellen	23
Wie Sie MP3-Informationen darstellen	24
Wie Sie die Wiederholungsfunktion nutzen	24
Wie Sie den Zufallsgenerator nutzen.....	25
Wie Sie die Programmierungsfunktion nutzen.....	25
Was ist DAB+	27
Wie Sie das Gerät im DAB-Modus bedienen	28
Einen Suchlauf bei DAB durchführen	28
DAB-Sender speichern	28
Manuelle Senderwahl / Tuning bei DAB	29
Informationen einblenden	29
Die Datenkompression DRC einstellen.....	29
Wie Sie inaktive Stationen löschen.....	30
Wie Sie das Gerät im UKW-Modus bedienen	31
UKW/FM-Sender einstellen	31
Mono/Stereo einstellen	31
UKW-Sender speichern	32

Menüoptionen	33	Wie Sie das Gerät reinigen	36
Wie Sie Menüoptionen einstellen	33	Hinweise zur CD	36
Auf Werkseinstellung zurücksetzen	33	Wie Sie Fehler beseitigen	37
Die Software-Version finden	33	Technische Daten	39
Displayanzeigen aufrufen.....	33	Entsorgung des Gerätes	40
Wie Sie die Weckfunktion nutzen	34		
Wecker einstellen	34		
Wie Sie den Wecker ausschalten	35		
Wie Sie den Wecker nach Alarm ganz ausschalten	35		
Wie Sie die Sleep-Funktion benutzen	35		

Geräteübersicht



Geräteübersicht

1		Lautsprecher	12	QUELLE	Betriebsartwahlschalter CD, DAB, FM-Modus, Audio-Eingang
2	IR	Infrarot-Fernbedienungsempfänger	13	 ÖFFNEN/ SCHLIEßEN	CD-Fach öffnen, schließen
3		Display	14	HOREB	Speichertaste Radio Horeb (nach Suchlauf automatisch gespeichert)
4		CD-Fach	15	ALARM SLEEP	Einstellung Weckfunktion (Standby), Einschlauffunktion SLEEP
5	ANZEIGE/UHR INFO	Uhrzeit einblenden, Informationen einblenden	16	 EIN/AUS	Einschalten, Ausschalten (STANDBY)
6	+SPEICHER/ ORDNER-	gespeicherten Radiosender, Albumwahl MP3-CD	17	DC 7,5 V 	Anschluss Netzteil, 7,5 V
7	  ZURÜCK   VOR	CD: Titelwahl, Suchlauf MENÜ: Navigation DAB: durch Stationen schalten TUNER: Frequenzeinstellung Kurz drücken: manuell Lang drücken: Suchlauf	18		DAB/UKW-Antenne
8	  DAB BESTÄTIGUNG	CD: Wiedergabe starten, pause DAB BESTÄTIGUNG: Eingabe bzw. Auswahl im Menü bestätigen	19	AUX IN	Anschluss externe Tonquelle, 3,5 mm Klinke
9	 DAB MENÜ	CD: Wiedergabe stoppen DAB/UKW: MENÜ öffnen	20	AUX OUT	Tonausgang 3,5 mm Klinke
10	LAUTSTÄRKE	Lautstärkeregler	21		Anschluss Kopfhörer, 3,5 mm Klinke
11	SPEICHERN	Programmierfunktion aufrufen			Typenschild (Rückseite)

Fernbedienung

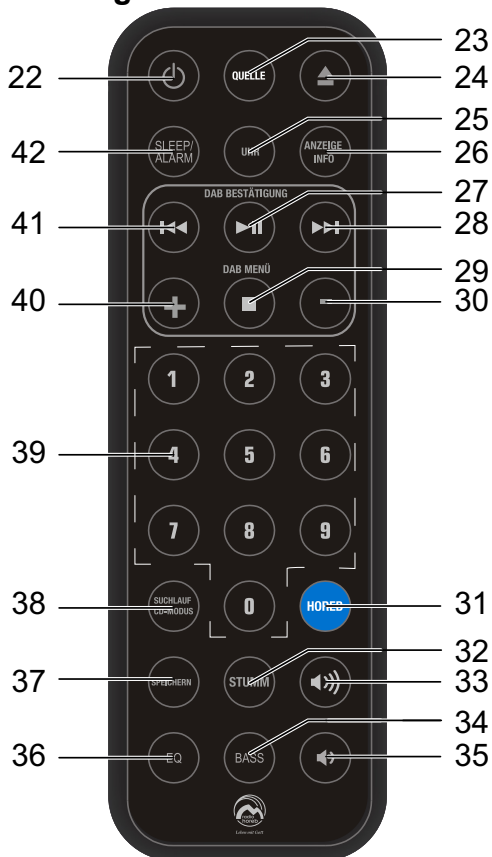

22	[Power]	Ein-, Ausschalten (STANDBY)
23	QUELLE	Betriebsartwahlschalter CD, DAB, FM-Modus, Audio-Eingang
24	[CD Slot]	CD-Fach öffnen, schließen
25	UHR	Uhrzeit einstellen (in Standby), einblenden
26	ANZEIGE INFO	Informationen einblenden
27	[DAB BESTÄTIGUNG]	CD: Wiedergabe starten, pause DAB BESTÄTIGUNG: Eingabe bzw. Auswahl im Menü bestätigen
28	[DAB MENÜ]	CD: Titel Vorlauf UKW: Frequenz einstellen, Suchlauf starten DAB: Sender wählen MENÜ: Navigation
29	[DAB MENÜ]	CD: Wiedergabe stoppen DAB/UKW: MENÜ öffnen
30	[DAB MENÜ]	gespeicherten Radiosender, Albumwahl MP3-CD, Titel programmieren
31	HOREB	Speichertaste Radio Horeb (nach Suchlauf automatisch gespeichert)

Geräteübersicht

32	STUMM	Stummschaltung
33, 35		Lautstärketaste lauter, leiser MIN, 1, 2 ... 31, MAX
34	BASS	X-BASS aktivieren
36	EQ	Equalizer-Klangeinstellung
37	SPEICHERN	Programmierfunktion aufrufen
38	SUCHLAUF CD-MODUS	UKW: Suchlauf bis zu nächsten Sender DAB: vollständiger Suchlauf CD-Wiederholfunktion, Zufallswiedergabe
39	0 ... 9	Zifferntasten: gespeicherte Sender aufrufen, Titelwahl
40	+	gespeicherten Radiosender, Albumwahl MP3-CD
41	I◀◀	CD: Titel Rücklauf UKW: Frequenz einstellen, Suchlauf starten DAB: Sender wählen MENÜ: Navigation
42	SLEEP ALARM	Einschlaffunktion SLEEP, Einstellung Weckfunktion (Standby)

Hinweise zur Handhabung

Lesen Sie bitte alle Sicherheitshinweise sorgfältig durch und bewahren Sie diese für spätere Fragen auf. Befolgen Sie immer alle Warnungen und Hinweise in dieser Bedienungsanleitung und auf der Rückseite des Gerätes.



Sicherheitshinweise

Vorsicht!

- Das Gerät darf nur an eine Netzspannung von 100-240 V~, 50 Hz angeschlossen werden. Versuchen Sie niemals, das Gerät mit einer anderen Spannung zu betreiben.
- Verwenden Sie nur das mitgelieferte Netzteil.
- Der Netzstecker darf erst angeschlossen werden, nachdem die Installation vorschriftsmäßig beendet ist.
- Wenn das Netzkabel defekt ist bzw. wenn das Gerät sonstige Schäden aufweist, darf es nicht in Betrieb genommen werden. Kabel nicht quetschen!
- Beim Abziehen des Netzteils von der Steckdose am Stecker ziehen - nicht am Kabel.
- Um Feuergefahr und die Gefahr eines elektrischen Schlages zu vermeiden, setzen Sie das Gerät weder Regen noch sonstiger Feuchtigkeit aus.
- Nehmen Sie das Gerät nicht in der Nähe von Badewannen, Swimmingpools oder spritzendem Wasser in Betrieb.
- Stellen Sie keine Behälter mit Flüssigkeit, z.B. Blumenvasen, auf das Gerät. Diese könnten umfallen, und die auslaufende Flüssigkeit kann zu erheblicher Beschädigung bzw. zum Risiko eines elektrischen Schlages führen.
- Sollten Fremdkörper oder Flüssigkeit in das Gerät gelangen, ziehen Sie sofort den Netzstecker aus der Steckdose. Lassen Sie das Gerät von qualifiziertem Fachpersonal überprüfen, bevor Sie es wieder in Betrieb nehmen. Andernfalls besteht die Gefahr eines elektrischen Schlags.
- Öffnen Sie nicht das Gehäuse. Andernfalls besteht die Gefahr eines elektrischen Schlags.
- Versuchen Sie niemals ein defektes Gerät selbst zu reparieren. Wenden Sie sich immer an eine unserer Kundendienststellen.
- Öffnen Sie das Gerät auf keinen Fall – dies darf nur der Fachmann.
- Fremdkörper, z.B. Nadeln, Münzen, etc., dürfen nicht in das Innere des Gerätes fallen.
- Es dürfen keine offenen Brandquellen, wie z.B. brennende Kerzen auf das Gerät gestellt werden.
- Lassen Sie Kinder niemals unbeaufsichtigt dieses Gerät benutzen.
- Überlassen Sie Wartungsarbeiten stets qualifiziertem Fachpersonal. Andernfalls gefährden Sie sich und andere.

- Die Anschlusskontakte auf der Geräterückseite nicht mit metallischen Gegenständen oder den Fingern berühren. Die Folge können Kurzschlüsse sein.
- Das Gerät bleibt auch in ausgeschaltetem Zustand Standby mit dem Stromnetz verbunden. Ziehen Sie den Stecker des Netzteils aus der Steckdose, falls Sie das Gerät über einen längeren Zeitraum nicht benutzen. Ziehen Sie nur am Netzstecker.
- Hören Sie Musik nicht mit großer Lautstärke. Dies kann zu bleibenden Gehörschäden führen.
- Dieses Gerät ist nicht dafür bestimmt, durch Personen (einschließlich Kinder) mit eingeschränkten physischen, sensorischen oder geistigen Fähigkeiten oder mangels Erfahrung und/oder mangels Wissen benutzt zu werden, es sei denn, sie werden durch eine für ihre Sicherheit zuständige Person beaufsichtigt oder erhielten von ihr Anweisungen, wie das Gerät zu benutzen ist.
- Kinder müssen beaufsichtigt werden, um sicherzustellen, dass sie nicht mit dem Gerät spielen.
- Es ist verboten Umbauten am Gerät vorzunehmen.
- Beschädigte Geräte bzw. beschädigte Zubehörteile dürfen nicht mehr verwendet werden.

Umgang mit Batterien

- Achten Sie darauf, dass Batterien nicht in die Hände von Kindern gelangen. Kinder könnten Batterien in den Mund nehmen und verschlucken. Dies kann zu ernsthaften Gesundheitsschäden führen. Bewahren Sie deshalb Batterien und Fernbedienung für Kleinkinder unerreichbar auf. In diesem Fall sofort einen Arzt aufsuchen!
- Normale Batterien dürfen nicht geladen, mit anderen Mitteln reaktiviert, nicht auseinandergenommen, erhitzt oder ins offene Feuer geworfen werden (**Explosionsgefahr!**).
- Wechseln Sie schwächer werdende Batterien rechtzeitig aus. Batteriekontakte und Gerätekontakte vor dem Einlegen reinigen.
- Wechseln Sie immer alle Batterien gleichzeitig aus und verwenden Sie Batterien des gleichen Typs.

Vorsicht!

- Batterien keinen extremen Bedingungen aussetzen. Nicht auf Heizkörpern ablegen, nicht direkter Sonnenstrahlung aussetzen!
- Ausgelaufene oder beschädigte Batterien können bei Berührung mit der Haut Verätzungen verursachen. Benutzen Sie in diesem Fall geeignete Schutzhandschuhe. Reinigen Sie das Batteriefach mit einem trockenen Tuch.

Wichtiger Hinweis zur Entsorgung:

Batterien können Giftstoffe enthalten, die die Gesundheit und die Umwelt schädigen.

- Batterien unterliegen der Europäischen Richtlinie 2006/66/EG. Diese dürfen nicht mit dem normalen Hausmüll entsorgt werden.
- Bitte informieren Sie sich über die örtlichen Bestimmungen zu gesonderten Entsorgung von Batterien, da durch die korrekte Entsorgung Umwelt und Menschen vor möglichen negativen Folgen geschützt werden.

Dieses Zeichen finden Sie auf schadstoffhaltigen Batterien:



Bestimmungsgemäßer Gebrauch

Das Gerät ist für den Empfang von Radiosendungen, als CD-Spieler, für die Wiedergabe von Musikdateien von externen Geräten entwickelt. Das Gerät ist für den privaten Gebrauch konzipiert und nicht für gewerbliche Zwecke geeignet.

Aufstellen des Gerätes

- Stellen Sie das Gerät auf einen festen, sicheren und horizontalen Untergrund. Sorgen Sie für gute Belüftung.
- Stellen Sie das Gerät nicht auf weiche Oberflächen wie Teppiche, Decken oder in der Nähe von Gardinen und Wandbehängen auf. Die Lüftungsöffnungen könnten verdeckt werden. Die notwendige Luftzirkulation kann dadurch unterbrochen werden. Dies könnte möglicherweise zu einem Gerätebrand führen.
- Die Lüftungsschlitze müssen stets frei bleiben. Sie dürfen nicht durch Gardinen, Decken oder Zeitungen verdeckt werden
- Stellen Sie das Gerät nicht in der Nähe von Wärmequellen wie Heizkörpern auf. Vermeiden Sie direkte Sonneneinstrahlungen und Orte mit außergewöhnlich viel Staub.
- Beachten Sie, dass die Gerätefüße u.U. farbige Abdrücke auf bestimmten Möbeloberflächen hinterlassen könnten. Verwenden Sie einen Schutz zwischen Ihren Möbeln und dem Gerät.
- Der Standort darf nicht in Räumen mit hoher Luftfeuchtigkeit, z.B. Küche oder Sauna, gewählt werden, da Niederschläge von Kondenswasser zur Beschädigung des Gerätes führen können. Das Gerät ist für die Verwendung in trockener Umgebung und in

- gemäßigtem Klima vorgesehen und darf nicht Tropf- oder Spritzwasser ausgesetzt werden.
- Sie dürfen das Gerät nur in waagerechter Position betreiben. Nicht im Freien verwenden!
- Halten Sie das Gerät von Geräten fern, die starke Magnetfelder erzeugen.
- Bei Verwendung von Energiesparlampen in unmittelbarer Nähe kann ggf. die Funktion des Gerätes beeinträchtigt werden.
- Stellen Sie keine schweren Gegenstände auf das Gerät.
- Legen Sie eine rutschfeste Unterlage unter die Gerätefüße, um Abdrücke auf Möbeloberflächen zu vermeiden.
- Wenn Sie das Gerät von einer kalten in eine warme Umgebung bringen, kann sich im Inneren des Gerätes Feuchtigkeit niederschlagen. Warten Sie in diesem Fall etwa eine Stunde, bevor Sie es in Betrieb nehmen.
- Stellen Sie sicher, dass das Netzkabel oder der Stecker immer leicht zugänglich sind, so dass Sie das Gerät schnell von der Stromversorgung trennen können! Verlegen Sie das Netzkabel so, dass niemand darüber stolpern kann.
- Die Steckdose sollte möglichst nah am Gerät sein.
- Zur Netzverbindung Netzstecker vollständig in die Steckdose stecken.
- Verwenden Sie einen geeigneten, leicht zugänglichen Netzanschluss und vermeiden Sie die Verwendung von Mehrfachsteckdosen!
- Netzteil bzw. Stecker nicht mit nassen Händen anfassen, Gefahr eines elektrischen Schlages!
- Bei Störungen oder Rauch- und Geruchsbildung aus dem Gehäuse sofort Netzstecker aus der Steckdose ziehen!
- Ziehen Sie vor Ausbruch eines Gewitters den Netzstecker aus der Steckdose.
- Wenn das Gerät längere Zeit nicht benutzt wird, z.B. vor Antritt einer längeren Reise, ziehen Sie den Netzstecker aus der Steckdose.
- Zu hohe Lautstärke, besonders bei Kopfhörern, kann zu Gehörschäden führen.
- Das Gerät verwendet einen unsichtbaren Laserstrahl. Dieser kann Ihre Augen bei falscher Handhabung verletzen. Schauen Sie niemals in die geöffnete Disk-Schublade. Öffnen Sie nie das Gerät bzw. Gehäuse.



Dieses Gerät wurde als Laser-Gerät der Klasse 1 (CLASS 1 LASER) eingestuft. Der entsprechende Aufkleber (CLASS 1 LASER PRODUCT) befindet sich auf der Rückseite des Gerätes.



Fernbedienung:

- Wenn das Gerät längere Zeit nicht betrieben wird, entnehmen Sie alle Batterien, da diese auslaufen und das Gerät beschädigen können.

Die Beschreibung des Gerätes

Der Lieferumfang

Bitte stellen Sie sicher, dass alle nachfolgend aufgeführten Zubehörteile vorhanden sind:

- Mikroanlage
- Netzteil,
- eine Fernbedienung (Batterie im Lieferumfang enthalten),
- diese Bedienungsanleitung.

Die besonderen Eigenschaften des Gerätes

Das Gerät besteht aus einem DAB+/UKW-Radio mit MP3-CD-Spieler und Weckfunktion.

Mit diesem Gerät können Sie außerdem:

- CDs, CD-R/RWs und MP3-CDs abspielen.
Selbstgebrannte CDs müssen „finalisiert“ sein. Beachten Sie dazu die Hinweise im Handbuch Ihres CD-Recorders.
- Der CD-Player kann einzelne Titel oder eine ganze CD automatisch wiederholen.
- Der CD-Player kann bis zu 20 Titel einer CD in einer programmierbaren Reihenfolge abspielen.
- Das Gerät kann Titel mit der REPEAT- und Zufalls-Funktion abspielen.

- Mit dem Digitalradio steht ein neues digitales Format zur Verfügung, durch welches man kristallklaren Sound ohne Rauschen hören kann.
- Sie können bis zu 20 DAB/UKW-Sender speichern.
- Das Gerät verfügt über eine Zeit- und Datumsanzeige.
- Das Gerät verfügt über eine Weckfunktion sowie die Einschlaffunktion.
- Sie können den Ton über einen Kopfhörer wiedergeben.
- Das Radio verfügt über das RDS-System (Radio-Data-System).
- Sie können wählen, ob Sie mit DAB, FM-Modus (UKW), per CD oder Signalton geweckt werden möchten.
- Die Digitaluhr zeigt die Uhrzeit im 12 oder 24h-Format an.
- Sie können ein externes Audio-Gerät anschließen.
- Sie können den Ton an einem externen Gerät wiedergeben.

Wie Sie das Gerät zum Betrieb vorbereiten

Wie Sie das Netzgerät anschließen

Schließen Sie das Gerät an das Stromnetz (100-240 V~, 50/60 Hz) an.

- Zur Stromversorgung zuerst das Kabel des Netzteils in die Buchse (17) (DC 7,5V) am Gerät und dann den Netzstecker in die Steckdose stecken.

Hinweis:

Verwenden Sie nur das mitgelieferte Netzteil!

- Vergewissern Sie sich, dass die Betriebsspannung des Netzteils mit der örtlichen Netzspannung übereinstimmt, bevor Sie es in die Steckdose stecken.
- Nach dem erstmaligen Verbinden des Gerätes mit dem Stromnetz zeigt das Display „--:--“. Nach dem erstmaligen Einschalten „Willkommen zu Digital Radio“.

Hinweis:

Ziehen Sie bei Nichtverwendung den Netzstecker aus der Steckdose. Ziehen Sie am Netzstecker und nicht am Kabel. Ziehen Sie vor Ausbruch eines Gewitters den Netzstecker aus der Steckdose. Wenn das Gerät längere

Zeit nicht benutzt wird, z.B. vor Antritt einer längeren Reise, ziehen Sie den Netzstecker.

Die beim Betrieb entstehende Wärme muss durch ausreichende Luftzirkulation abgeführt werden. Deshalb darf das Gerät nicht abgedeckt oder in einem geschlossenen Schrank untergebracht werden. Sorgen Sie für einen Freiraum von mindestens 10 cm um das Gerät.

Hinweis:

Nach einem Stromausfall wird möglicherweise **nicht** die korrekte Uhrzeit angezeigt.

Wie Sie den Antennenempfang verbessern

Die Anzahl und Qualität der zu empfangenden Sender hängt von den Empfangsverhältnissen am Aufstellort ab. Mit der DAB-/UKW-Teleskopantenne (18) kann ein ausgezeichneter Empfang erzielt werden.

Hinweis:

Für den Empfang von Digitalradiostationen (DAB-Betrieb) sollte die Teleskopantenne (18) unbedingt in der vollen Länge positioniert werden.

Hinweis zur Empfangsverbesserung:

Wichtig ist oft die exakte Ausrichtung der DAB-Antenne, insbesondere in den Randgebieten des DAB-Empfangs. Im Internet kann man z.B. unter „www.digitalradio.de“ die Lage des nächstgelegenen Sendemastes schnell ausfindig machen.

- ➔ Starten Sie den ersten Suchlauf an einem Fenster in Richtung des Sendemastes.
- ➔ Ziehen Sie die Antenne zunächst voll aus, drehen Sie die Antenne auch in verschiedene Richtungen. Ggf. die Antenne wieder etwas einschieben.
- Bei schlechtem Wetter kann der DAB-Empfang nur eingeschränkt möglich sein.

Hinweis:

Mittels der Signalstärkeanzeige siehe S. 29 können Sie die optimale Antennenausrichtung und ggf. den besten Aufstellplatz finden.

Wie Sie die Fernbedienungs-batterien einlegen

- ➔ Zum Betrieb der Fernbedienung ist eine Batterie bereits eingelegt (CR2032). Zum Betrieb müssen Sie den Isolierstreifen im Batteriefach entfernen.
- ➔ Entfernen Sie den Plastikstreifen wie abgebildet:



Sollte die Fernbedienung auf Eingaben nicht mehr reagieren, wechseln Sie die Knopfzelle aus.

- ➔ Gehen Sie dazu folgendermaßen vor:

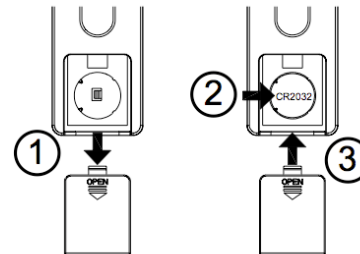

- ➔ Prüfen Sie die Polarität.
- ➔ Schließen Sie den Batteriefachdeckel wieder sorgfältig, so dass die Haltetaschen des Deckels im Gehäuse einrasten.

Hinweis:

Wird die Fernbedienung längere Zeit nicht benutzt, sollten die Batterien herausgenommen werden. Andernfalls kann die Fernbedienung durch Auslaufen der Batterien beschädigt werden.

- Nimmt die Reichweite der Fernbedienung ab, sollten die Batterien gegen neue ausgewechselt werden.
- Verwenden Sie auslaufgeschützte Batterien!

Wie Sie das Gerät mit der Fernbedienung bedienen

Mit der Infrarot-Fernbedienung können Sie die wichtigsten Funktionen der Anlage bequem vom Sitzplatz aus bedienen. Bei der Bedienung des Gerätes mit der Fernbedienung beachten Sie bitte folgende Punkte:

- Die Fernbedienung auf den Fernbedienungsempfänger (2) an der Gerätefront richten.
- Es muss Sichtverbindung zwischen Sender und Empfänger gewährleistet sein.

Die maximale Reichweite beträgt ungefähr 5 Meter frontal vor dem Gerät.

Wie Sie eine externe Tonquelle anschließen

Sie können den Ton eines externen Gerätes (z. B. TV-Gerät, DVD-Player, MP3-Player) über die Lautsprecher des Gerätes wiedergeben.

- ➔ Schließen Sie ein Audiokabel des Audioausgangs Ihres externen Gerätes an den AUX-IN-Anschluss (19) auf der Geräterückseite an.
- ➔ Wählen Sie mit QUELLE (23) die Betriebsart AUDIO EINGANG.
- ➔ Starten Sie die Wiedergabe am externen Gerät.

Wie Sie den Ton an externen Geräten ausgeben

Sie können aber ebenso den Ton des Gerätes über den AUX OUT – Anschluss (20) über einen externen Verstärker wiedergeben.

- ➔ Wenn Sie den Ton über einen externen Verstärker wiedergeben möchten, verbinden Sie den AUX OUT-Anschluss (20) mit dem Eingang am Verstärker.

- ➔ Starten Sie die Wiedergabe der gewünschten Quelle am Gerät. Wählen Sie am externen Gerät den entsprechenden Eingang.
- ➔ Regeln Sie die Lautstärke am externen Gerät.

Wie Sie einen Kopfhörer benutzen



Gehörschäden!

Hören Sie Disks nicht mit großer Lautstärke über Kopfhörer. Dies kann zu bleibenden Gehörschäden führen. Regeln Sie vor der Verwendung von Kopfhörern die Gerätelautstärke auf minimale Lautstärke.

Wenn Sie einen Kopfhörer anschließen, sind die Lautsprecher stumm geschaltet.

- ➔ Verwenden Sie nur Kopfhörer mit 3,5 Millimeter Klinkenstecker.
- ➔ Stecken Sie den Stecker des Kopfhörers in die Kopfhörer-Buchse (21) des Geräts.

Die Klangwiedergabe erfolgt jetzt ausschließlich über den Kopfhörer.

- ➔ Wenn Sie wieder über die Lautsprecher hören möchten, ziehen Sie den Stecker des Kopfhörers aus der Kopfhörer-Buchse des Geräts.

Wie Sie allgemeine Geräte-Funktionen bedienen

Sie können die Einstellungen sowohl mit den Tasten am Gerät wie auch mit der Fernbedienung vornehmen. Identische Beschriftung auf Fernbedienung und Gerät bedeutet identische Funktionen.

Hinweis:

Nach dem erstmaligen Einschalten ist das Gerät im DAB-Radiobetrieb. Das Gerät führt automatisch einen Sendersuchlauf durch. Während des Suchlaufs zeigt die Displayinformation den Fortschritt an.

Nach Beendigung des Sendersuchlaufs wird die Anzahl der gefundenen Digitalradio-Stationen angezeigt und die erste Station in alphanumerischer Reihenfolge wiedergegeben. **Datum und Uhrzeit** werden über das DAB-Signal automatisch eingestellt.

Hinweis:

Falls keine Sender gefunden wurden, konnte kein Signal empfangen werden. Der Hinweis „Keine DAB-Sender“ erscheint.

- ➔ Verändern Sie dann den Standort des Gerätes und führen Sie den Sendersuchlauf erneut durch.
- ➔ Überprüfen Sie ggf. die Signalstärke, siehe S. 29.

Wie Sie das Gerät einschalten

- ➔ Ziehen Sie vor der Verwendung des Gerätes die Teleskopantenne aus.
- ➔ Mit der Taste  (16) bzw. (22) schalten Sie das Gerät ein, das Display schaltet sich mit der zuletzt eingestellten Betriebsart ein.

Wie Sie die Quelle einstellen

- ➔ Mit QUELLE (12) am Gerät bzw. (23) der Fernbedienung schalten Sie zu CD, DAB, FM-MODUS (UKW), AUDIO EINGANG.

Wie Sie direkt Radio Horeb hören

- ➔ Drücken Sie die Taste **HOREB** (14, 31).

Wie Sie die Lautstärke einstellen

- ➔ Drehen Sie den Regler VOLUME (10), um die gewünschte Lautstärke einzustellen.
- ➔ Drücken Sie die Tasten (33, 35) der Fernbedienung, um leiser bzw. lauter zu stellen.

Die Stummschaltung einschalten

Sie können die Lautstärke mit einem Tastendruck auf die Taste STUMM (32) abschalten. Ein erneutes Drücken der Taste STUMM (32) schaltet die Lautstärke wieder ein.



Wie Sie den Klang einstellen

- Drücken Sie die Taste EQ (36) wiederholt. Damit können Sie den wiedergegebenen Sound der gehörten Musikrichtung anpassen.
- Folgende Einstellungen sind möglich: POP, JAZZ, CLASSIC, ROCK. Erscheint keine Einstellung bedeutet dies, dass keine Soundeffekte gewählt sind.
- Die aktive Einstellung wird im Display angezeigt.
- Drücken Sie die Taste BASS (34), um die Bassverstärkung BASS ein- bzw. auszuschalten. Im Display erscheint DBB bei aktivierter Funktion.

Wie Sie das Gerät ausschalten

- Mit der Taste  (16) bzw. (22) schalten Sie das Gerät aus, die Uhrzeit wird eingeblendet.
 - Das Display schaltet sich ab.
- Bei einem kurzen Tastendruck der Taste UHR (25) leuchtet das Display für ca. 5 Sekunden.





Der Eco-Stromsparmmodus

- Langes Drücken der Taste  (16) bzw. (22) schaltet das Gerät in den Stromsparmmodus.
- Zum Wiedereinschalten  (16) bzw. (22) kurz drücken.

Wie Sie MP3-Player verwenden

Sie können jede Musikquelle über die AUX IN-Buchse (19) wiedergeben.

Wie Sie die Uhrzeit manuell einstellen

- Drücken Sie in STANDBY (Gerät ausgeschaltet, mit Stromnetz verbunden) die Taste ANZEIGE / UHR (5) für ca. 3 Sekunden. **12hour** oder **24hour** blinkt im Display.
- Drücken Sie   (28, 41), um die Darstellung der Uhrzeit im 12h- oder 24h-Format zu ändern und bestätigen Sie mit der Taste ANZEIGE / UHR (5).
- Stellen Sie mit   (28, 41) zuerst die Stunden und dann die Minuten ein und bestätigen Sie jeweils mit ANZEIGE / UHR (5).

Die Uhrzeit ist damit eingestellt und beginnt zu zählen.

- Die Uhrzeit wird in Standby angezeigt.

Hinweis:

- Erfolgt im Einstellmodus 10 Sekunden lang kein Tastendruck, wird dieser automatisch ohne Speicherung beendet.
- Nach einem Stromausfall müssen Sie die Uhr- und Weckzeit neu einstellen.

Wie Sie den CD-Player bedienen

Allgemeine Hinweise zu CDs/MP3-CDs

Das Gerät ist für Musik-CDs geeignet, die mit Audio-Daten (CD-DA oder MP3 für CD-R und CD-RW) bespielt sind. MP3-Formate müssen mit ISO 9660 Level 1 oder Level 2 erstellt werden. Multisession-CDs können nicht gelesen werden.

Im MP3-Betrieb sind die Begriffe „Folder“ = Album und „Title“ ausschlaggebend. „Folder“ entspricht dem Ordner am PC, „Title“ der Datei am PC oder einem CD-DA-Titel.

Das Gerät sortiert die Alben bzw. die Titel eines Albums nach Namen in alphabetischer Reihenfolge. Wenn Sie eine andere Reihenfolge bevorzugen sollten, ändern Sie den Namen des Titels bzw. Albums und stellen Sie eine Nummer vor den Namen.

Beim Brennen von CD-R und CD-RW mit Audio-Daten können verschiedene Probleme auftreten, die eine störungsfreie Wiedergabe bisweilen beeinträchtigen. Ursache hierfür sind fehlerhafte Software- und Hardware-Einstellungen oder der verwendete Rohling. Falls solche Fehler auftreten, sollten Sie den Kundendienst Ihres CD-Brenner/Brennersoftware-Herstellers kontaktieren oder entsprechende Informationen – z.B. im Internet – suchen.

Hinweis:

Wenn Sie Audio-CDs anfertigen, beachten Sie die gesetzlichen Grundlagen und verstoßen Sie nicht gegen die Urheberrechte Dritter.

Halten Sie das CD-Fach immer geschlossen, damit sich kein Staub auf der Laseroptik ansammelt.

Das Gerät kann CDs mit MP3-Dateien und normale Audio CDs (CD-DA) abspielen. Andere Dateiendungen wie z.B. *.doc, *.txt, *.pdf usw. werden nicht unterstützt. Nicht abgespielt werden können u.a. Musikdateien oder Playlists mit den Endungen *.WMA, *.AAC, *.DLF, *.M3U und *.PLS.

Hinweis: Aufgrund der Vielfalt an unterschiedlicher Encodersoftware kann nicht garantiert werden, dass jede MP3 Datei störungsfrei abgespielt werden kann.

Bei fehlerhaften Titeln/Files wird die Wiedergabe beim nächsten Titel/File fortgesetzt.

Es ist von Vorteil beim Brennen der CD mit niedriger Geschwindigkeit zu brennen und die CD als Single-Session und finalisiert anzulegen.

Die Beschreibung erfolgt in der Regel anhand der Tasten der Fernbedienung.

Welche Discs Sie verwenden können

Der CD-Player ist mit CD-, CD-R/RW- und MP3-CD-Medien kompatibel.

Spielen Sie keine anderen Medien wie DVDs etc. ab.



Disc-Größe 12 cm CDs
Spielzeit 74 min. max.

- ➔ Wenn Sie das Gerät transportieren, entfernen Sie die Disc aus dem Laufwerk. Damit vermeiden Sie Beschädigungen am CD-Player und der Disc.

Hinweis:

Die Wiedergabequalität bei MP3-CDs ist von der Einstellung der Bitrate und der verwendeten Brenn-Software abhängig.

Wie Sie Discs einlegen

- ➔ Um die CD-Wiedergabe einzuschalten, QUELLE (23) ggf. wiederholt drücken, bis CD im Display erscheint.
- ➔ Ist keine CD eingelegt, erscheint BITTE CD EINLEGEN im Display.
- ➔ Um eingelegte CDs auszuwerfen, ▲ (24) drücken, im Display erscheint „AUSWERFEN“. Das CD-Fach (4) öffnet sich automatisch.

Hinweis:

Das CD-Fach (4) öffnet sich nach vorne. Dabei darf es durch keine Gegenstände behindert werden.

- ➔ CD-Fach (4) nur bei Stillstand der CD öffnen.

Hinweis:

Achten Sie darauf, dass keine Fremdgegenstände in das Gerät gelangen können.

- ➔ CD mit der bedruckten Seite nach oben vorsichtig einlegen. Vergewissern Sie sich, dass die CD nicht schief sitzt.
- ➔ Taste ▲ (24) drücken, LADEN erscheint im Display.
- ➔ Die CD wird eingelesen, im Display blinkt LESEN während des Einlesens.
- ➔ Die Wiedergabe des ersten Titels des ersten Albums beginnt automatisch.

Hinweis:

Ist keine CD eingelegt erscheint BITTE CD EINLEGEN im Display (3).

Warten Sie mit der Bedienung, bis der CD Inhalt komplett eingelesen wurde, um sicherzustellen, dass alle benötigten Informationen von der CD gelesen wurden. Besonders bei MP3-CDs kann dieser Vorgang einige Zeit in Anspruch nehmen.

Wie Sie Discs entnehmen

- Zum Entnehmen der CD zuerst die Wiedergabe mit der Taste ■ (29) beenden und die Taste ▲ (24) drücken.
- Die CD an den Rändern entnehmen.

Wie Sie eine Disc wiedergeben

Wird die CD falsch eingelegt oder ist die CD fehlerhaft erscheint BITTE CD EINLEGEN im Display (3).

→ Die Wiedergabe startet automatisch.

Die Titelnummer des aktuellen Titels sowie die Spielzeit erscheinen im Display (3). Bei MP3-CDs erscheint zusätzlich die Albumnummer. Titel, die auf MP3-CDs nicht in Alben gespeichert sind, werden im ROOT-Verzeichnis erkannt und beim Abspielen zuerst gespielt. Die Anzeige im Display ist „01“.

- Wenn Sie eine Abspielpause wünschen, drücken Sie die Taste ►II (27).

Das Gerät unterbricht die Wiedergabe. Im Display (3) blinkt die Zeitanzeige.

- Um die Wiedergabe fortzusetzen, drücken Sie erneut die Taste ►II (27).
- Wenn Sie die Wiedergabe beenden wollen, drücken Sie die Taste ■ (29).

Hinweis:

Drücken Sie stets die Taste ■ STOP (29) vor der Entnahme der CD.

Informationen im Stop-Modus:

Audio-CD (CD-DA)	CD Gesamtzahl Titel	Gesamtspielzeit
MP3-CD	CD Gesamtzahl Titel	Anzahl Alben STOP

Wie Sie Titel einstellen

- Wenn Sie zum nächsten Titel springen wollen, drücken Sie einmal die Taste ►►I (28).
- Wenn Sie zum Beginn des Titels springen wollen, drücken Sie einmal die Taste I◀◀ (41).
- Wenn Sie zum vorigen Titel springen wollen, drücken Sie zweimal die Taste I◀◀ (41).

Das Display (3) zeigt die jeweils eingestellte Titel-Nummer.

- Drücken Sie so oft, bis die gewünschte Titel-Nummer angezeigt wird.

MP3-Album einstellen

- Zum Einstellen von MP3-Alben drücken Sie die Taste -/+ (30, 40). Das nächste bzw. vorherige Verzeichnis (Album) wird gewählt. Der erste Titel des Albums wird wiedergegeben.

Schneller Suchlauf vorwärts oder rückwärts

Sie können im laufenden Titel einen schnellen Suchlauf vorwärts oder rückwärts durchführen, um eine bestimmte Stelle zu suchen. Dabei erfolgt die Musik-Wiedergabe über die Lautsprecher.

- Drücken Sie zum schnellen Vorlauf die Taste ►►I (28) und halten Sie die Taste gedrückt, bis Sie die gewünschte Stelle gefunden haben.
- Drücken Sie zum schnellen Rücklauf die Taste I◄◄ (41) und halten Sie die Taste gedrückt, bis Sie die gewünschte Stelle gefunden haben.
- Lassen Sie die Taste los. Die Wiedergabe wird an dieser Stelle fortgesetzt.

Wie Sie MP3-Informationen darstellen

- Drücken Sie INFO (26). Die ID3-Tag-Informationen werden im Display dargestellt. (Dateiname, Titel, Interpret). Umlaute können nicht dargestellt werden.
- Zum Ausschalten der MP3-Informationen die Taste wiederholt drücken.

Wie Sie die Wiederholungsfunktion nutzen Titel, CD, Album wiederholen (nur MP3-CDs)

- Wählen Sie den Titel am Gerät aus.

Am Display (3) wird die gewählte Titel-Nummer angezeigt.

- Drücken Sie die Taste CD MODUS (38), um durch die Wiederholungsfunktion zu schalten.

CD

REP ONE ... REP ALL ... SHUF

MP3-CD

REP ONE ... REP ALB ... REP ALL ... SHUF

Zum Ausschalten: CD MODUS (38) wiederholt drücken, bis **keine** Repeat-Anzeige im Display steht.

Wie Sie den Zufallsgenerator nutzen

Mit dem Zufallsgenerator können Sie die Titel einer CD in einer beliebig gemischten Reihenfolge abspielen.

- Drücken Sie im PLAY-Modus die Taste CD MODUS (38) wiederholt, bis SHUF im Display erscheint.
- Die Titel werden in zufälliger Reihenfolge wiedergegeben.
- Um die zufällige Wiedergabe der Titel zu stoppen, drücken Sie die Taste CD MODUS (38) wiederholt, bis **keine** Anzeige erscheint.

Wie Sie die Programmierungsfunktion nutzen

Mit der Programmierungsfunktion können Sie bis zu 20 Titel in einer von Ihnen festgelegten Reihenfolge abspielen.

Hinweis:

Die Programmierung können Sie nur vornehmen, wenn eine Disc im geschlossenen CD-Fach (4) liegt und wenn sich das Gerät im Stop-Modus befindet.

- Legen Sie eine Disc in das CD-Fach (4).
- Drücken Sie die Taste ■ (29).
- Drücken Sie die Taste SPEICHERN (37). **PROG** erscheint.

- Wählen Sie mit den Tasten $-/+$ (30, 40) das Album und mit den Tasten $I \lll \ggg I$ (28, 41) den ersten zu programmierenden Titel aus und bestätigen Sie mit **SPEICHERN** (37).
- Der Titel ist jetzt auf Programmplatz P-01 programmiert.
- Auf dem Display (3) sehen Sie die Nummer des nächsten Programmplatzes „P-02“. Programmieren Sie auf diese Weise die gewünschte Reihenfolge der Titel.
- Drücken Sie die Taste $\blacktriangleright II$ (27), um die Wiedergabe der Auswahl zu beginnen. Im Display (3) erscheint **PROG**.
- Um die programmierte Wiedergabe zu beenden, drücken Sie die Taste \blacksquare (29).

Hinweis:

Wenn Sie das CD-Fach öffnen oder die Quelle wechseln, wird der Programmspeicher gelöscht. Ebenso wenn Sie das Gerät ausschalten.

Programm prüfen

- Drücken Sie im Stop-Modus wiederholt die Taste **SPEICHERN** (37). Die Titelnummer und Programmnummer erscheinen.

Titel zu Programm hinzufügen

- Drücken Sie im Stop-Modus wiederholt die Taste **SPEICHERN** (37) bis der nächste freie Speicherplatz erscheint.
- Fügen Sie neue Titel hinzu, indem Sie mit Tasten $-/+$ (30, 40) und $I \lll \ggg I$ (28, 41) Album bzw. Titel wählen und jeweils mit **SPEICHERN** (37) speichern.

Titel des Programms ändern

- Drücken Sie im Stop-Modus wiederholt die Taste **SPEICHERN** (37) bis die zu ändernde Programmnummer erscheint.
- Ändern Sie die Programmierung, indem Sie mit Taste $-/+$ (30, 40) und $I \lll \ggg I$ (28, 41) Album bzw. Titel wählen und jeweils mit **SPEICHERN** (37) speichern.

Was ist DAB+

DAB+ ist ein neues digitales Format, durch welches Sie kristallklaren Sound ohne Rauschen hören können.

Anders als bei herkömmlichen Analogradiosendern werden bei DAB mehrere Sender auf ein und derselben Frequenz ausgestrahlt. Dies nennt man Ensemble oder Multiplexe. Ein Ensemble setzt sich aus der Radiostation sowie mehreren Servicekomponenten oder Datendiensten zusammen, welche individuell von den Radiostationen gesendet werden. Infos z.B unter www.digitalradio.de oder www.digitalradio.ch.

Datenkomprimierung

Digital Radio macht sich dabei Effekte des menschlichen Gehörs zunutze. Das menschliche Ohr nimmt Töne, die unter einer bestimmten Mindestlautstärke liegen, nicht wahr. Daten, die sich unter der sog. Ruhehörschwelle befinden, können also herausgefiltert werden. Dies wird ermöglicht, da in einem digitalen Datenstrom zu jeder Informationseinheit auch die zugehörige relative Lautstärke zu anderen Einheiten gespeichert ist. In einem Tonsignal werden zudem bei einem bestimmten Grenzwert die leiseren Anteile von den lauterer überlagert. Alle Toninformationen in einem Musikstück, die unter die sog. Mithörschwelle fallen, können aus dem zu übertragenden Signal herausgefiltert werden. Dies führt zur Reduzierung des zu übertragenden Datenstroms, ohne einen wahrnehmbaren Klangunterschied für den Hörer (HE AAC v2 - Verfahren als ergänzendes Kodierungsverfahren für DAB+).

Audio Stream

Audiostreams sind bei Digital Radio kontinuierliche Datenströme, die MPEG 1 Audio Layer 2 Frames enthalten und damit akustische Informationen darstellen. Damit lassen sich gewohnte Radioprogramme übertragen und auf der Empfängerseite anhören. Digital Radio bringt Ihnen nicht nur Radio in exzellenter Soundqualität sondern zusätzliche Informationen. Diese können sich auf das laufende Programm beziehen (DLS z.B. Titel, Interpret) oder unabhängig davon sein (z.B. Nachrichten, Wetter, Verkehr, Tipps).

DAB Radioempfang

Service Wahl und Suche

Das Gerät startet automatisch den Sendersuchlauf, wenn es eingeschaltet wird. Sollte kein Sender empfangen werden, erscheint "Dienst nicht verfügbar" auf dem Display. Dies bedeutet, dass entweder kein Empfang oder nur sehr schwacher Empfang möglich ist. In dem Fall müssten Sie den Standort wechseln.

Wie Sie das Gerät im DAB-Modus bedienen

Einen Suchlauf bei DAB durchführen

Der automatische Suchlauf „Vollständiger Suchlauf“ scannt alle DAB– Kanäle und findet somit alle Sender, die im Empfangsgebiet ausgestrahlt werden. Führen Sie den Suchlauf von Zeit zu Zeit durch, um neue Sender in Ihre Liste aufzunehmen.

→ Drücken Sie die Taste SUCHLAUF (38).

Alternativ:

→ Drücken Sie die Taste DAB MENÜ (29).

→ Wählen Sie durch Drücken von I◀◀ ▶▶I (28, 41) > **Vollständiger Suchlauf**.

→ Bestätigen Sie durch Drücken von ▶II (27).

Die Suche startet, im Display erscheint der Fortschrittsbalken ①. Bei ② erscheint die Anzahl gefundener Sender.

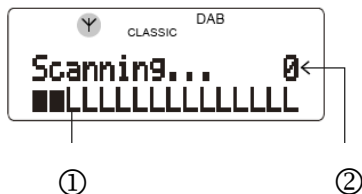

Durch Sender schalten

→ Mit I◀◀ ▶▶I (28, 41) durch Liste schalten.

→ Um einen Sender auszuwählen, ▶II (27) drücken.

DAB-Sender speichern

Der Programm-Speicher kann bis zu 20 Stationen im DAB-Bereich speichern. Die Station **RADIO HOREB** ist auf der Taste HOREB (31) fest gespeichert und kann nicht verändert werden.

Hinweis:

Die gespeicherten Sender bleiben auch bei Stromausfall erhalten.

→ Den gewünschten Sender einstellen.

→ **SPEICHERN** (37) drücken.

→ Mit I◀◀ ▶▶I (28, 41) den Speicherplatz einstellen und mit **DAB BESTÄTIGUNG** (27) bestätigen.

Anwählen der programmierten Stationen

→ Mit den Tasten -/+ (30, 40) Sender (Speicherplatz) wählen. Mit Zifferntaste 0 ... 9 Sender wählen.

Haben Sie keinen Sender auf den gewählten Programmplatz gespeichert, erscheint „Programm leer“.

Löschen einer Programmplatz-Speicherung

→ Neuen Sender auf den jeweiligen Speicherplatz speichern.

Manuelle Senderwahl / Tuning bei DAB

- Drücken Sie die Taste DAB MENÜ (29).
- Drücken Sie **I◀◀ ▶▶I** (28, 41), um **> Manuell Einstellen** zu wählen.
- Bestätigen Sie durch Drücken von **▶II** (27).
- Drücken Sie **I◀◀ ▶▶I** (28, 41), um durch die Labels 5A bis 13 F und deren Frequenzen zu schalten und bestätigen Sie das Label mit **▶II** (27).
- Wird ein Ensemble gefunden, erscheint der Name im Display sowie die Signalstärke. Damit können Sie auch die optimale Antennenausrichtung finden.
- Die Sender werden automatisch gespeichert.

Informationen einblenden

- Drücken Sie die Taste INFO (26) wiederholt.
- Mehrfaches Drücken der INFO-Taste (26) schaltet durch verschiedene Informationen, unter anderem der Signalstärke. Siehe S. 33.

Signalstärke:

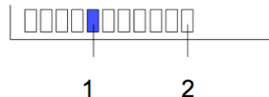

- Die Markierung 1 zeigt den erforderlichen Pegel.
- Sender, deren Signalstärke unterhalb des erforderlichen Pegels liegt, senden kein ausreichendes Signal.

Dynamic Label Plus

Falls vom Programmanbieter unterstützt, erlaubt der Dynamic Label Plus Dienst beispielsweise den Namen der aktuellen Sendung oder den Titel und Interpreten jederzeit nachzuschlagen.

Die Datenkompression DRC einstellen

Die Kompressionsrate gleicht Dynamikschwankungen und damit einhergehende Lautstärkevariationen aus.

- Drücken Sie die Taste DAB MENÜ (29).
- Drücken Sie **I◀◀ ▶▶I** (28, 41), um **> DRC** zu wählen.
- Bestätigen Sie durch Drücken von **▶II** (27).

Wählen Sie mit **I◀◀ ▶▶I** (28, 41) die Kompressionsrate:

- DRC hoch – Hohe Kompression
 - DRC tief – niedrige Kompression
 - DRC aus – Kompression abgeschaltet.
- Bestätigen Sie durch Drücken von **▶II** (27).

Wie Sie inaktive Stationen löschen

Sie können nicht mehr sendende Stationen aus der Stationsliste entfernen.

- Drücken Sie die Taste DAB MENÜ (29).
- Drücken Sie **I◀◀ ▶▶I** (28, 41), um **> Leeren** zu wählen.
- Bestätigen Sie durch Drücken von **▶II** (27).
- Inaktive Sender (mit einem Fragezeichen „?“ in der Liste) werden gelöscht.

Wie Sie das Gerät im UKW-Modus bedienen

UKW/FM-Sender einstellen

→ Um zu UKW zu schalten, QUELLE (23) drücken.

Im Display erscheint kurz „FM Modus“, danach die Frequenz und „Radio Text“, wenn ein Sender empfangen wird. Das Stereo-Symbol zeigt Stereo-Empfang.

Wird ein RDS-Signal empfangen, erscheint der Sendername und ggf. der Radiotext.

Manuelle Senderwahl

→ Drücken Sie **I◀◀ ▶▶I** (28, 41) im UKW-Betrieb, um den gewünschten Sender einzustellen. Das Display zeigt die Frequenz an. Jeder Tastendruck verändert die Frequenz in 0,05 MHz - Schritten.

Automatische Senderwahl

→ Drücken Sie SUCHLAUF (38), um den automatischen Sendersuchlauf zu starten. Im Display läuft die Senderfrequenz abwärts/aufwärts.

→ Sie können die Richtung des Suchlaufs festlegen, indem Sie vorher **I◀◀ ▶▶I** (28, 41) drücken.

Wird ein UKW-Sender mit ausreichend starkem Signal gefunden, stoppt der Suchlauf und der Sender wird wiedergegeben.

Alternativ:

→ Drücken Sie **I◀◀ ▶▶I** (28, 41) und halten Sie die Taste gedrückt, die Frequenz läuft bis ein Sender gefunden wird.

Hinweis:

Für die Einstellung schwächerer Sender benutzen Sie bitte die manuelle Senderwahl.

Sie können im Menü > **Suchlauf Einstellung** einstellen, ob die automatische Senderwahl nur starke Sender findet (**nur kräftige Sender**) oder nach allen Sendern sucht (**Alle Sender**).

Mono/Stereo einstellen

Hinweis:

Sie können auch manuell auf Mono schalten, dadurch wird der Empfang rauschärmer.

→ Drücken Sie die Taste DAB MENÜ (29).

→ Drücken Sie **I◀◀ ▶▶I** (28, 41), um > **Audio Einstellung** zu wählen.

→ Bestätigen Sie durch Drücken von **▶II** (27).

→ Drücken Sie **I◀◀ ▶▶I** (28, 41) wiederholt, um zwischen „Stereo möglich“ bzw. „Nur mono“ zu wählen.

→ Bestätigen Sie durch Drücken von ►|| (27).

UKW-Sender speichern

Der Programm-Speicher kann bis zu 20 Stationen im UKW-Bereich speichern. Die Station **RADIO HOREB** ist auf der Taste HOREB (31) fest gespeichert und kann nicht verändert werden. Wenn Sie diese Taste drücken, wird zu DAB-Empfang geschaltet.

Hinweis:

Die gespeicherten Sender bleiben auch bei Stromausfall erhalten.

- Den gewünschten Sender einstellen.
- SPEICHERN (37) drücken.
- Mit I◀◀ ▶▶I (28, 41) den Speicherplatz einstellen und mit DAB BESTÄTIGUNG (27) bestätigen.

Anwählen der programmierten Stationen

- Mit den Tasten -/+ (30, 40) Sender (Speicherplatz) wählen. Mit Zifferntaste 0 ... 9 Sender wählen.

Haben Sie keinen Sender auf den gewählten Programmplatz gespeichert, erscheint „Programm leer“.

Löschen einer Programmplatz-Speicherung

- Neuen Sender auf den jeweiligen Speicherplatz speichern.

Wie Sie Menüoptionen einstellen

Hinweis:

- Die Uhrzeit und das Datum wird automatisch über das DAB/UKW-Signal eingestellt. Drücken Sie UHR (25) wiederholt, um die Uhrzeit anzuzeigen.

Auf Werkseinstellung zurücksetzen

Wenn Sie den Standort des Gerätes verändern, z.B. bei einem Umzug, sind möglicherweise die gespeicherten DAB-Sender nicht mehr zu empfangen. Mit dem Zurücksetzen auf Werkseinstellungen können Sie in diesem Fall alle gespeicherten Sender inkl. der PRESETs löschen, um gleichzeitig einen neuen Sendersuchlauf zu starten.

- Drücken Sie die Taste DAB MENÜ (29).
- Drücken Sie **I◀◀ ▶▶I** (28, 41), um **> System** zu wählen.
- Bestätigen Sie durch Drücken von **▶II** (27). Wählen Sie mit **I◀◀ ▶▶I** (28, 41) **> Werkseinstellung** und bestätigen Sie durch Drücken von **▶II** (27).
- Wählen Sie mit **I◀◀ ▶▶I** (28, 41) **> Ja** und bestätigen Sie durch Drücken von **▶II** (27).
- Um den Vorgang abzubrechen, **Nein** wählen und mit drücken von **▶II** (27) bestätigen.

Hinweis:

Alle zuvor gespeicherten Sender werden gelöscht.

Die Software-Version finden

- Drücken Sie die Taste DAB MENÜ (29).
- Drücken Sie mit **I◀◀ ▶▶I** (28, 41), um **> System** zu wählen und dann **> SW version**.
- Drücken Sie jeweils **▶II** (27), die Software-Version erscheint.
- Durch Drücken der Taste DAB MENÜ (29) schalten Sie zurück.

Displayanzeigen aufrufen

Durch Drücken der Taste INFO (26) können Sie folgende Informationen einblenden:

DAB-Betrieb	FM (UKW) - Betrieb
Signalstärke	Radiotext: durchlaufender Text
Programmtyp	den die Sender u. U.
Ensemble/Multiplex	bereitstellen
Gruppenname	Programmtyp
Frequenz / Kanal	Frequenz
Signalinformation Bitrate	Stereo, Mono
Tonformat, Uhrzeit, Datum	Uhrzeit, Datum
DLS: durchlaufender Text	
den die Sender u. U.	
bereitstellen	

Wie Sie die Weckfunktion nutzen

Hinweis:

Die Alarmfunktion können Sie erst bedienen, wenn Sie die korrekte Uhrzeit eingestellt haben, siehe S. 20.

- Im Modus AUDIO EINGANG ist keine Alarmfunktion möglich.

Wecker einstellen

Die Weckfunktion schaltet das Gerät zur eingestellten Zeit ein. Sie können wählen, ob Sie per CD, mit dem DAB-Radio, UKW-Radio bzw. Buzzer (Signalton) geweckt werden wollen.

Hinweis:

- Wecker mit CD: CD muss eingelegt sein
- TUNER: DAB/UKW-Radiostation einstellen.
- Bei Netzausfall funktioniert der Wecker **nicht**. Überprüfen Sie nach einem Netzausfall die eingestellte Uhrzeit und stellen Sie die Weckzeit neu ein.

Wie Sie die Einschaltzeit einstellen

Wird während der Einstellung länger als 10 Sekunden keine Taste gedrückt, verlässt das Gerät den Modus automatisch. Sie müssen dann von vorne beginnen.

- Drücken Sie in **STANDBY** die Taste SLEEP/ALARM (15, 42) und halten Sie sie gedrückt, bis ALARM STELLEN im Display erscheint, die Stundenanzeige blinkt.
- Stellen Sie mit den Taste **I◀◀ ▶▶I** (28, 41) die Stunde und die Minute ein und bestätigen Sie jeweils mit der Taste SLEEP/ALARM (15, 42).
- Die Quelle erscheint, stellen Sie mit **I◀◀ ▶▶I** (28, 41) die gewünschte Quelle CD, DAB, FM MODUS oder SIGNALTON ein und bestätigen Sie mit der Taste SLEEP/ALARM (15, 42). **LAUTSTÄRKE** blinkt.
- Stellen Sie die gewünschte Einschallautstärke mit den Tasten **I◀◀ ▶▶I** (28, 41) ein und bestätigen Sie mit SLEEP/ALARM (15, 42)
- Die Einstellung ist abgeschlossen und der Wecker programmiert. Im Display erscheint das Wecksymbol.
- Einen aktiven Alarm erkennen Sie am Wecksymbol im Display.
- **Hinweis:**
Das Gerät schaltet sich mit der gewählten Quelle und Lautstärke bei Erreichen der Einschaltzeit ein.

Haben Sie DAB, FM gewählt, wird die zuletzt eingestellte Radiostation zum Wecken eingestellt.

Wie Sie den Wecker ausschalten

- Taste SLEEP/ALARM (15, 42) drücken und gedrückt halten, um den Wecker auszuschalten.
- Das Wecksymbol im Display erlischt.

Wie Sie den Wecker nach Alarm ganz ausschalten

- Drücken Sie die Taste  (16, 22), um den Timer auszuschalten.

Hinweis:

Die Weckfunktion schaltet das Gerät am nächsten Tag zur eingestellten Zeit wieder ein. Im Display ist weiterhin die Timer-Anzeige eingeblendet.

Wie Sie die Sleep-Funktion benutzen

Sie können in Schritten von 90, 75, ..., 15, OFF Minuten den Zeitraum einstellen, nach dem sich das Gerät in jeder Betriebsart in Standby schaltet.

- Drücken Sie dazu die Taste SLEEP (42) wiederholt, im Display wird die jeweils verbleibende Spielzeit dargestellt. Die Anzeige „Zzz“ erscheint im Display.

Wie Sie das Gerät reinigen



Stromschlag!

Um die Gefahr eines elektrischen Schlages zu vermeiden, dürfen Sie das Gerät nicht mit einem nassen Tuch oder unter fließendem Wasser reinigen. Vor dem Reinigen Netzstecker ziehen.

ACHTUNG!

Sie dürfen keine Scheuerschwämme, Scheuerpulver und Lösungsmittel wie Alkohol oder Benzin verwenden.

→ Reinigen Sie das Gehäuse mit einem weichen, mit Wasser angefeuchteten Tuch.

Hinweise zur CD

Die CD stets in der Hülle aufbewahren und nur an den Kanten anfassen. Die in Regenbogenfarben schimmernde Oberfläche darf nicht berührt werden und sollte stets sauber sein. Kein Papier oder Klebeband auf die Etikettenseite der Disk kleben. Die CD sollte von praller Sonneneinstrahlung und Wärmequellen wie Heizungen ferngehalten werden.

Ebenfalls darf eine CD nicht in einem direkt in der Sonne geparkten Wagen liegen, da die Innentemperatur im

Wagen extrem hoch ansteigen kann. Fingerabdrücke und Staub auf der bespielten Seite mit einem sauberen, trockenen Reinigungstuch reinigen.

Es dürfen zum Reinigen von CDs keine Plattenpflegemittel wie Plattenspray, Reinigungsflüssigkeiten, Antistatikspray oder Lösungsmittel wie Benzin, Verdünnung oder sonstige im Handel erhältliche Chemikalien verwendet werden. Hartnäckige Flecken können eventuell mit einem feuchten Fensterleder beseitigt werden.

→ Wischen Sie vom Mittelpunkt zum Rand der Disc.

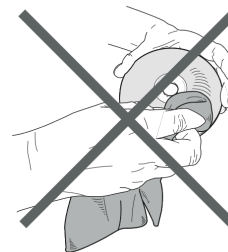

Kreisende Bewegungen beim Reinigen verursachen Kratzer. Diese können zu Fehlern bei der Wiedergabe führen.

Wie Sie Fehler beseitigen

Wenn das Gerät nicht wie vorgesehen funktioniert, überprüfen Sie es anhand der folgenden Tabellen.

Wenn Sie die Störung auch nach den beschriebenen Überprüfungen nicht beheben können, nehmen Sie bitte Kontakt mit dem Hersteller auf.

Probleme mit dem Radio

Symptom	Mögliche Ursache/Abhilfe
Es wird kein Radiosender empfangen.	Das Gerät befindet sich nicht im Radio-Modus. Mit QUELLE zu DAB, FM schalten.
Es wird kein DAB-Signal empfangen.	Überprüfen Sie, ob in der Region DAB Empfang möglich ist. Richten Sie die Antenne neu aus.
Der Ton ist schwach oder von schlechter Qualität.	Andere Geräte, z.B. Fernseher stören den Empfang. Stellen Sie das Radio weiter entfernt von diesen Geräten auf. Die Antenne ist nicht ausgezogen oder ausgerichtet. Ziehen Sie die Antenne aus. Drehen Sie die Antenne oder das Gerät, um den Empfang zu verbessern.

Probleme mit dem Gerät

Symptom	Mögliche Ursache/Abhilfe
Gerät lässt sich nicht einschalten.	Das Gerät wird nicht mit Strom versorgt. Schließen Sie das Netzkabel richtig an die Netzsteckdose an.
Es ist kein Ton zu hören.	Erhöhen Sie die Lautstärke. Ggf. ist die falsche Quelle gewählt worden.
Es ist ein Störrauschen zu hören.	In der Nähe des Gerätes sendet ein anderes Gerät störende Radiowellen aus. Entfernen Sie das Gerät aus der Umgebung des Gerätes.
Es treten andere Bedienungsstörungen, laute Geräusche oder eine gestörte Display-Anzeige auf.	Elektronische Bauteile des Gerätes sind gestört. Ziehen Sie den Netzstecker. Lassen Sie das Gerät ca. 10 Sekunden von der Stromquelle getrennt. Schließen Sie das Gerät erneut an.
Das Display schaltet sich nicht ein.	Gerät ausschalten. Netzstecker ziehen, wieder einstecken, Gerät einschalten.

Probleme mit dem CD-Player

Symptom	Mögliche Ursache/Abhilfe
Die CD wird nicht wiedergegeben oder springt bei der Wiedergabe weiter.	Das Gerät befindet sich nicht im CD-Modus. Falsche CD eingelegt.
	Die CD ist falsch eingelegt. Legen Sie die CD mit der beschrifteten Seite nach oben ein.
	Die CD ist verschmutzt oder defekt. Reinigen Sie die CD, verwenden Sie eine andere CD.
	Im CD-Fach hat sich Feuchtigkeit niedergeschlagen. Entnehmen Sie die CD und lassen Sie das CD-Fach ca. 1 Stunde zum trocknen offen stehen.
	Die Spielzeit der CD beträgt mehr als 74 Minuten.
Der Ton setzt aus.	Die Lautstärke ist zu hoch eingestellt. Drehen Sie die Lautstärke herunter.
	Die CD ist beschädigt oder verschmutzt. Reinigen Sie die CD oder ersetzen Sie sie.
	Das Gerät ist Vibrationen ausgesetzt. Stellen Sie das Gerät an einem vibrationsarmen Ort auf.

Probleme mit der Fernbedienung

Symptom	Mögliche Ursache/Abhilfe
Die Fernbedienung funktioniert nicht.	Batterien falsch eingelegt oder schwach. Überprüfen Sie die Polarität, wechseln Sie die Batterien. IR-Verbindung unterbrochen. Entfernen Sie Objekte, die sich zwischen Fernbedienung und Gerät befinden. Abstand zu groß. Max. Entfernung zum Gerät: ca. 5 Meter

Technische Daten

Abmessungen Gerät (Breite x Tiefe x Höhe)	390 x 200 x 140 mm
Gewicht:	ca. 2,3 kg
Spannungsversorgung (Eingang):	100 – 240 V Wechselstrom, 50/60 Hz, 0,7 A
Netzteil:	Ausgang: 7,5 V  , 2,5 A
Leistungsaufnahme Standby	< 1 W
Fernbedienung:	Batterie CR2032, 3 V
Ausgangsleistung:	2 x 3 W RMS
Umgebungsbedingungen:	+5 C bis +35 C 5 % bis 90 % relative Luftfeuchte (nicht kondensierend)
Radio: Empfangsfrequenzen:	UKW 87,5–108 MHz DAB+ 174–240 MHz
Antenne:	DAB/UKW-Wurfantenne
AUX IN/OUT, Kopfhörer- Anschluss	3,5 mm Klinke

CD

Laser:

Wandler:

790 nm Wellenlänge, Klasse1

1 bit D/A



Technische Änderungen und Irrtümer vorbehalten. Die Abmessungen sind ungefähre Werte.

Richtlinien und Nomen: Dieses Produkt entspricht der Niederspannungsrichtlinie (2006/95/EC, 1275/2008/EC), der EMV-Richtlinie (2004/108/EC) und der CE-Kennzeichenrichtlinie.

Inverkehrbringer:

Sankt Lukas Handels GmbH
Gaiserwaldstrasse 14
Postfach 434
9015 St. Gallen
Schweiz

Hotline für technische Fragen
08191 / 3053032

Entsorgungshinweise

Entsorgung der Verpackung

Ihr neues Gerät wurde auf dem Weg zu Ihnen durch die Verpackung geschützt. Alle eingesetzten Materialien sind umweltverträglich und wieder verwertbar. Bitte helfen Sie mit und entsorgen Sie die Verpackung umweltgerecht. Über aktuelle Entsorgungswege informieren Sie sich bei Ihrem Händler oder über Ihre kommunale Entsorgungseinrichtung.

Erstickenungsgefahr!

Verpackung und deren Teile nicht Kindern überlassen.

Erstickungsgefahr durch Folien und andere Verpackungsmaterialien.

Entsorgung des Gerätes

Altgeräte sind kein wertloser Abfall. Durch umweltgerechte Entsorgung können wertvolle Rohstoffe wieder gewonnen werden. Erkundigen Sie sich in Ihrer Stadt- oder Gemeindeverwaltung nach Möglichkeiten einer umwelt- und sachgerechten Entsorgung des Gerätes. Vor der Entsorgung des Gerätes sollten die Batterien entfernt werden.



Dieses Gerät ist entsprechend der Richtlinie 2002/96/EG über Elektro- und Elektronik-Altgeräte (WEEE) gekennzeichnet.

Dieses Produkt darf am Ende seiner Lebensdauer nicht über den normalen Haushaltsabfall entsorgt werden, sondern muss an einem Sammelpunkt für das Recycling von elektrischen und elektronischen Geräten abgegeben werden. Das Symbol auf dem Produkt, der Gebrauchsanleitung oder der Verpackung weist darauf hin. Die Werkstoffe sind gemäß ihrer Kennzeichnung wiederverwertbar. Mit der Wiederverwendung, der stofflichen Verwertung oder anderen Formen der Verwertung von Altgeräten leisten Sie einen wichtigen Beitrag zum Schutze unserer Umwelt.



Lebensgefahr!

Bei ausgedienten Geräten Netzstecker ziehen.
Netzkabel durchtrennen und mit dem Stecker entfernen.