

 **Tronsmart**

T7 mini

Portable Outdoor Speaker

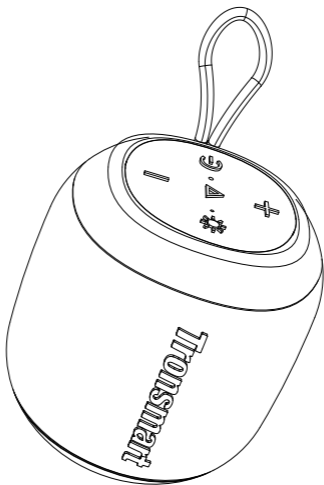

USER MANUAL

CONTENTS

English	01~06
Italiano	07~12
Español	13~18
Deutsch	19~24
Français	25~30
русский	31~36
日本語	37~42

English

Thank you for purchasing the Tronsmart T7 Mini Portable Outdoor Speaker. Please read the user manual before use and keep it handy for future reference. If you have any additional questions or comments, please contact us by email at: support@tronsmart.com





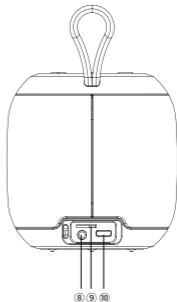
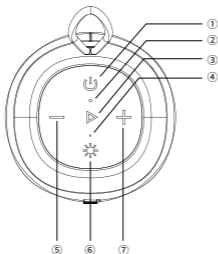

Package Contents

- 1 x T7 Mini Portable Outdoor Speaker
- 1 x Aux-in Cable
- 1 x Type-C Charging Cable
- 1 x Warranty Card
- 1 x User Manual

Button Configuration

- ① Power On/Power Off
- ② Power Indicator/Charging Indicator/Bluetooth Indicator
- ③ Play/Pause
- ④ Microphone
- ⑤ Volume -
- ⑥ LED Light Switch
- ⑦ Volume +
- ⑧ Aux-in Port
- ⑨ TF/SD Card Slot
- ⑩ Type-C Charging Port



	Press for 2s to turn on
	Press for 2s to turn off
	Press once to switch modes among Wireless, TF Card & Aux-in
	Double Press to enter/exit stereo pairing.
	Press once to play or pause the music
	Double press to activate voice assistant
	Press once to answer or hang up the phone call
	Press for 2s to reject the phone call
	Press for 8s to reset
	Press once to turn on/off LED Indicator
	Press to turn up volume
	Double press to skip to next track
	Press to turn down volume
	Double press to skip to previous track
	Press for 2s to disconnect from device

*Note

1. The volume synchronizes with iOS devices ONLY.
2. If the volume could not synchronize between speaker & phone on some Android devices, please adjust the volume of both speakers & phone synchronously.
3. Auto-switch to last playing mode while powering on.

Specifications

Model	T7 Mini
Wireless Version	5.3
Wireless Profile	HSP / HFP / A2DP / AVRCP
Audio Codec	SBC
Transmission Distance	Up to 18m/59ft (open area)
Waterproof	IPX7
Output	15W
Power Supply	5V/1A, via Type-C port
Frequency Range	20Hz – 20kHz
Battery	2500mAh
Playtime(Varied by Volume Level & Audio Content)	Up to 18 Hours(LED Off) Up to 8 Hours(LED On)
Charging time	3 Hours

How to Use

1. Turn On/Off

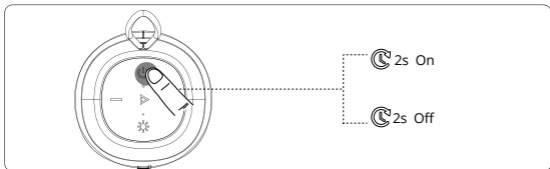

On	White Indicator On
Off	Red Indicator On

2. Connection

Search & click 'Tronsmart T7 Mini' to connect.

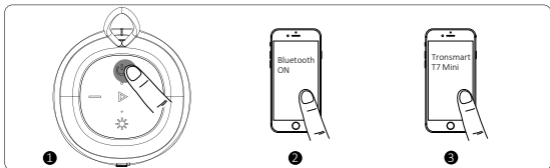

Pairing	Blue Indicator Flashes
Connected	Blue Indicator On

3. Disconnect

Quickly connect to another device, you could press the '+' & '-' button for 2s to disconnect from device.

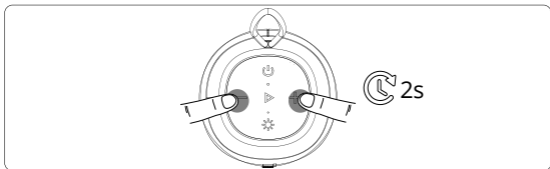

4. True Wireless Stereo Mode

Connect 2 Tronsmart T7 Mini speakers to enjoy powerful stereo sound.

1) Turn on both speakers. Please make sure either speaker has entered pairing mode.

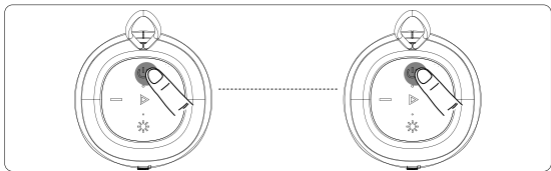

2) Double Press 'Power' Button of either speaker (Host Speaker) to enter stereo pairing mode with white indicator flashes. (Double press to exit)

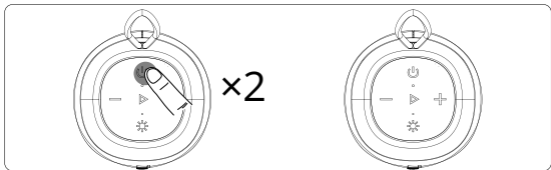

3) If paired successfully, the host speaker will stay white indicator on while vice one will flash white once 3s.

Host Speaker	White Indicator on
Vice Speaker	White Indicator Flashes once 3s

4) Search & click 'Tronsmart T7 Mini' to connect.

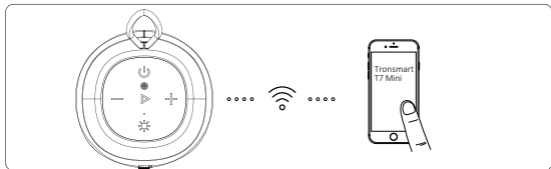

Host Speaker	Blue Indicator on
Vice Speaker	Blue Indicator Flashes once 3s

***Note**

You could only pick up a call on the host speaker.

5. Aux-in Mode

Simply connect the speaker with your wired device via the 3.5 mm audio jack cable.

Note: After plugging in an audio cable, the speaker will automatically switch to Aux-in mode.

6. TF/Micro SD Card Slot Mode

The speaker will play the music from your TF/Micro SD card when plugging the card into the slot.

7. Indicator

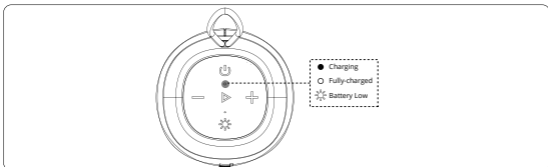

Red Indicator Flashes Slowly	Battery Low
Red Indicator On	Charging
Red Indicator Goes off	Fully-charged

8. Reset

Press 'Play/Pause' button for 8s to reset. If reset successfully, the speaker will turn off.

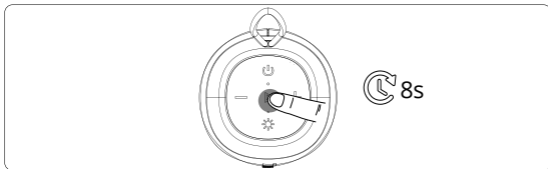

9. Auto Power Off

The speaker will power off automatically after 10 minutes if it does not pair with any device. When in low battery, the speaker will power off automatically as well.

Care & Maintenance

- Do not use any form of detergents or cleaning material to clean the product as any type of chemical may make this device unusable.
- Do not disassemble this product. It contains no user serviceable parts.
- Do not drop or jump on it and treat it with care for the best performance.
- Keep the product in a dry location. Dust, dirt & moisture from humidity can accumulate on the body of the product if kept at an unfriendly place.
- Do not dispose this product in fire or batteries may explode or leak.

Warranty Information

Your 'Tronsmart T7 Mini Portable Outdoor Speaker', is warranted to the original owner for 12 months from the date of purchase against defects in material and workmanship under normal use and service. Tronsmart is not responsible for the accidental use of this product and its liability will not exceed the purchase price of the product. If you have any problems while using the product, please do not hesitate to contact our customer support team at support@tronsmart.com.

Italiano

Grazie per aver acquistato l'altoparlante portatile da esterno Tronsmart T7 Mini Si prega di leggere il manuale dell'utente prima dell'uso e di tenerlo a portata di mano per riferimenti futuri. Se avete ulteriori domande o suggerimenti, vi preghiamo di contattarci via e-mail all'indirizzo: support@tronsmart.com





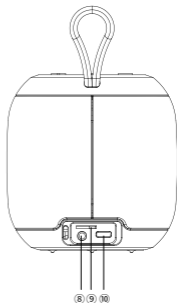
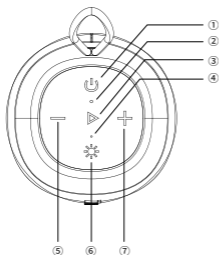

Il Pacchetto Contiene

- 1 x Altoparlante portatile da esterno Tronsmart T7 Mini
- 1 x cavo Aux-in
- 1 x cavo di ricarica di tipo C
- 1 x scheda di garanzia
- 1 x manuale utente

Configurazione dei Pulsanti

- ① Accensione/Spegnimento
- ② Indicatore di alimentazione/Indicatore di carica/Indicatore Bluetooth
- ③ Riproduci/Pausa
- ④ Microfono
- ⑤ Volume -
- ⑥ Interruttore della luce a LED
- ⑦ Volume +
- ⑧ Porta Aux-in
- ⑨ Slot per scheda TF/SD
- ⑩ Porta di ricarica di tipo C



	Premere per 2 secondi per accendere
	Premere per 2 secondi per spegnere
	Premere una volta per cambiare modalità tra Wireless, TF Card e Aux-in
	Premere due volte per entrare/uscire dall'accoppiamento stereo.
	Premere una volta per riprodurre o mettere in pausa la musica
	Premere due volte per attivare l'assistente vocale
	Premere una volta per rispondere o riagganciare la telefonata
	Premere per 2 secondi per rifiutare la telefonata
	Premere per 8 secondi per ripristinare
	Premere una volta per accendere/spegnere l'indicatore LED
	Premere per aumentare il volume
	Premere due volte per passare al brano successivo
	Premere per abbassare il volume
	Premere due volte per passare al brano precedente
	Premere per 2 secondi per disconnettersi dal dispositivo

*Nota

1. Il volume si sincronizza SOLO con i dispositivi iOS.
2. Se non è possibile sincronizzare il volume tra altoparlante e telefono su alcuni dispositivi Android, regolare il volume di entrambi gli altoparlanti e il telefono in modo sincrono.
3. Passa automaticamente all'ultima modalità di riproduzione durante l'accensione.

Specificazioni

Modello	T7 Mini
Bluetooth	5.3
Profilo Bluetooth	HSP/HFP/A2DP/AVRCP
Codec audio	SBC
Trasmissione Bluetooth	Fino a 18 m/59 piedi (area aperta)
Impermeabilità	IPX7
Potenza in uscita	15W
Alimentazione elettrica	5V/1A, tramite porta di tipo C
Intervallo di frequenza	20 Hz - 20 kHz
Batteria	2500 mAh
Tempo di riproduzione (variabile in base al livello del volume e al contenuto audio)	Fino a 18 ore (LED spento) Fino a 8 ore (LED acceso)
Tempo di ricarica	3 ore

Come si usa

1. Accendere/Spengere

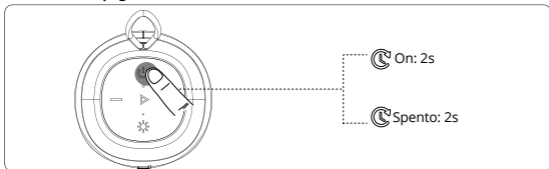

On	Indicatore bianco acceso
Spento	Indicatore rosso acceso

2. Connessione Bluetooth

Cerca e fai clic su "Tronsmart T7 Mini" per connetterti.

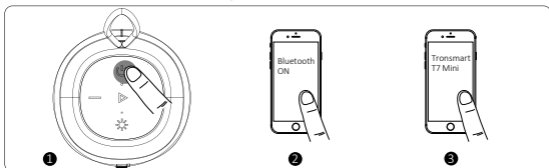

accoppiamento	Indicatore bianco acceso
Collegato	Indicatore rosso acceso

3. Disconnettersi dal Bluetooth

Collegati rapidamente a un altro dispositivo, puoi premere il pulsante "+" e "-" per 2 secondi per disconnetterti dal dispositivo.

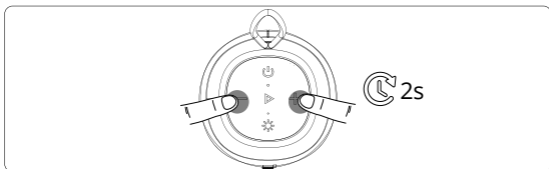

4. Vera modalità stereo wireless

Collega 2 altoparlanti Tronsmart T7 Mini per goderti un potente suono stereo.

1) Accendere entrambi gli altoparlanti. Assicurati che uno degli altoparlanti sia entrato in modalità di associazione.

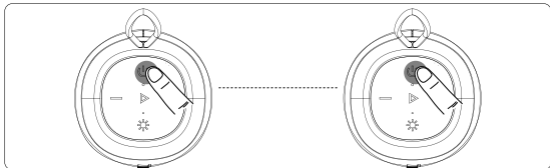

2) Premere due volte il pulsante "Power" di uno degli altoparlanti (altoparlante host) per accedere alla modalità di associazione stereo con l'indicatore bianco lampeggiante. (Premere due volte per uscire)

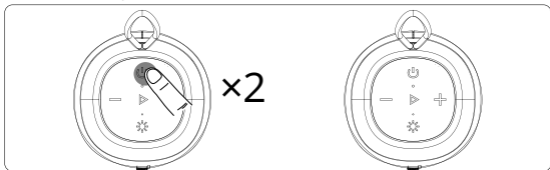

3) Se accoppiato correttamente, l'altoparlante host rimarrà con l'indicatore bianco acceso mentre il vice uno lampeggerà in bianco una volta 3 secondi.

Relatore ospite	Indicatore bianco acceso
Vicepresidente	Indicatore bianco Lampeggia una volta 3 secondi

4) Cerca e fai clic su "Tronsmart T7 Mini" per connetterti.

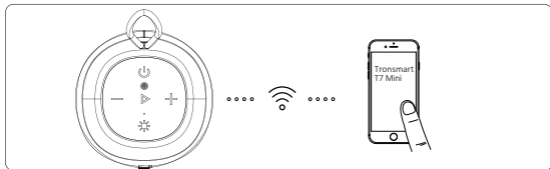

Relatore ospite	Indicatore blu acceso
Vicepresidente	Indicatore blu Lampeggia una volta 3s

Nota:

Puoi rispondere a una chiamata solo dall'altoparlante host.

5. Modalità ingresso ausiliario

Collega semplicemente l'altoparlante al tuo dispositivo non Bluetooth tramite il cavo jack audio da 3,5 mm.

Nota: dopo aver collegato un cavo audio, l'altoparlante passerà automaticamente alla modalità Aux-in.

6. Modalità slot per scheda TF/Micro SD

L'altoparlante riprodurrà la musica dalla scheda TF/Micro SD quando si collega la scheda allo slot.

7. Indicatore

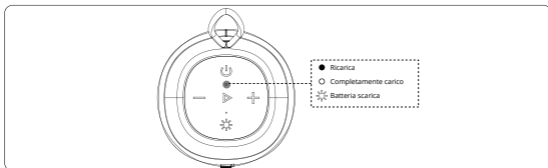

L'indicatore rosso lampeggia lentamente	Batteria scarica
Indicatore rosso acceso	Ricarica
L'indicatore rosso si spegne	Completamente carico

8. Ripristina

Premere il pulsante "Riproduci/Pausa" per 8 secondi per ripristinare. Se ripristinato correttamente, l'altoparlante si spegne.

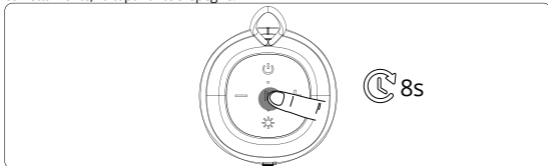

9. Spegnimento automatico

L'altoparlante si spegnerà automaticamente dopo 10 minuti se non si accoppia con nessun dispositivo tramite Bluetooth. Quando la batteria è scarica, anche l'altoparlante si spegne automaticamente.

Cura & Manutenzione

- Non utilizzare alcun tipo di detergente o materiale di pulizia per pulire il prodotto, poiché qualsiasi tipo di prodotto chimico potrebbe rendere inutilizzabile il dispositivo.
- Non smontare questo prodotto. Non contiene parti riparabili dall'utente.
- Non lasciarlo cadere o saltarci sopra e trattarlo con cura per ottenere le migliori prestazioni.
- Tenere il prodotto in un luogo asciutto. Polvere, sporcizia e condensa dell'umidità possono accumularsi sul corpo del prodotto se conservato in un luogo non idoneo.
- Non gettare questo prodotto nel fuoco o le batterie possono esplodere o fuoriuscire.

Informazioni sulla garanzia

Il vostro Altoparlante portatile da esterno 'Tronsmart T7 Mini' è garantito al proprietario originale per 12 mesi dalla data di acquisto contro difetti di materiale e di lavorazione in condizioni di normale utilizzo e di servizio. Tronsmart non è responsabile per l'uso accidentale di questo prodotto e la sua responsabilità non supererà il prezzo di acquisto del prodotto. In caso di problemi durante l'utilizzo del prodotto, non esitate a contattare il nostro team di assistenza clienti all'indirizzo support@tronsmart.com.

Español

Grazie per aver acquistato l'altoparlante portatile da esterno Tronsmart T7 Mini Si prega di leggere il manuale dell'utente prima dell'uso e di tenerlo a portata di mano per riferimenti futuri. Se avete ulteriori domande o suggerimenti, vi preghiamo di contattarci via e-mail all'indirizzo support@tronsmart.com





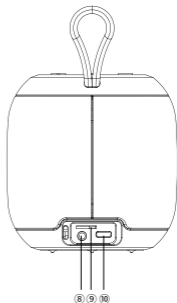
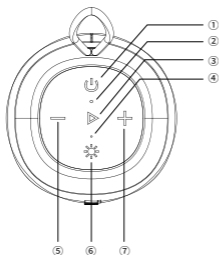

Contenido del Paquete

- 1 x altavoz portátil para exteriores Tronsmart T7 Mini
- 1 x cable de entrada auxiliar
- 1 x cable de carga tipo C
- 1 x tarjeta de garantía
- 1 x manual de usuario

Configuración de botones

- ① Encendido/apagado
- ② Indicador de encendido/Indicador de carga/Indicador de Bluetooth
- ③ Reproducir/Pausar
- ④ Micrófono
- ⑤ Volumen -
- ⑥ Interruptor de luz LED
- ⑦ Volumen +
- ⑧ Puerto de entrada auxiliar
- ⑨ Ranura para tarjeta TF/SD
- ⑩ Puerto de carga tipo C



	Presione durante 2 segundos para encender
	Presione durante 2 segundos para apagar
	Presione una vez para cambiar de modo entre Inalámbrico, Tarjeta TF y Entrada auxiliar
	Presione dos veces para ingresar/salir del emparejamiento estéreo.
	Presione una vez para reproducir o pausar la música
	Presiona dos veces para activar el asistente de voz
	Presione una vez para contestar o colgar la llamada telefónica
	Presione durante 2 segundos para rechazar la llamada telefónica
	Pulse durante 8 s para restablecer
	Presione una vez para encender/apagar el indicador LED
	Presiona para subir el volumen
	Presiona dos veces para saltar a la siguiente pista
	Presiona para bajar el volumen
	Presiona dos veces para saltar a la pista anterior
	Presione durante 2 segundos para desconectarse del dispositivo

*Nota

1. El volumen se sincroniza SOLAMENTE con dispositivos iOS.
2. Si el volumen no se pudo sincronizar entre el altavoz y el teléfono en algunos dispositivos Android, ajuste el volumen de ambos altavoces y el teléfono de forma sincronizada.
3. Cambio automático al último modo de reproducción mientras se enciende.

Especificaciones

Modelo	T7 Mini
Versión Bluetooth	5.3
Perfil Bluetooth	HSP/HFP/A2DP/AVRCP
Códec de audio	SBC
Rango de Bluetooth	Hasta 18 m/59 pies (área abierta)
Clasificación del IP	IPX7
Potencia de salida	15W
Potencia de entrada	5V/1A, a través del puerto Tipo-C
Rango de frecuencia	20Hz - 20kHz
Batería	2500mAh
Tiempo de reproducción (varía según el nivel de volumen y el contenido de audio)	Hasta 18 horas (LED apagado) Hasta 8 horas (LED encendido)
Tiempo de carga	3 horas

Cómo utilizar

1. Encender/Apagar

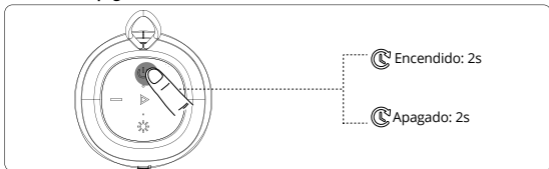

Encendido	Indicador blanco encendido
Apagado	Indicador rojo encendido

2. Conexión Bluetooth

Busque y haga clic en "Tronsmart T7 Mini" para conectarse.

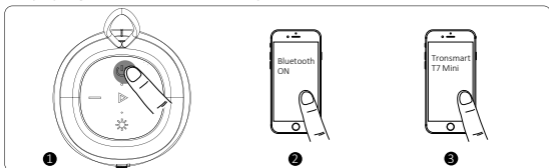

Emparejamiento	El indicador azul parpadea
Conectado	Indicador azul encendido

3. Desconectarse de Bluetooth

Conéctese rápidamente a otro dispositivo, puede presionar el botón '+' y '-' durante 2 segundos para desconectarse del dispositivo.

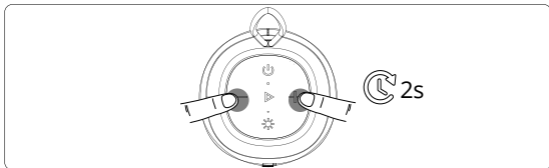

4. Verdadero modo estéreo inalámbrico

Conecte 2 altavoces Tronsmart T7 mini para disfrutar de un potente sonido estéreo.

1) Encienda ambos altavoces. Asegúrese de que cualquiera de los altavoces haya ingresado al modo de emparejamiento.

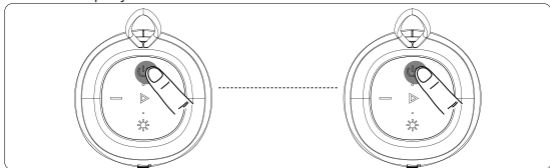

2) Presione dos veces el botón "Encendido" de cualquiera de los altavoces (altavoz anfitrión) para ingresar al modo de emparejamiento estéreo con el indicador blanco parpadeando. (Presione dos veces para salir)

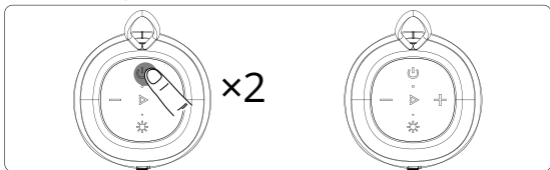

3) Si se empareja con éxito, el altavoz host permanecerá con el indicador blanco encendido mientras que el vice uno parpadeará en blanco una vez durante 3 segundos.

Orador anfitrión	Indicador blanco encendido
Vicepresidente	El indicador blanco parpadea una vez 3s

4) Busque y haga clic en 'Tronsmart T7 Mini' para conectarse.

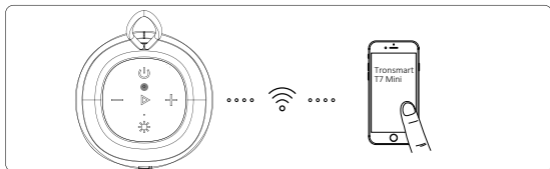

Orador anfitrión	Indicador azul encendido
Vicepresidente	Indicador azul parpadea una vez 3s

Nota:

Solo podía atender una llamada en el altavoz anfitrión.

5. Modo de entrada auxiliar

Simplemente conecte el altavoz con su dispositivo sin Bluetooth a través del cable con conector de audio de 3,5 mm.

Nota: Después de conectar un cable de audio, el altavoz cambiará automáticamente al modo de entrada auxiliar.

6. Modo de ranura para tarjeta TF/Micro SD

El altavoz reproducirá la música de su tarjeta TF/Micro SD cuando conecte la tarjeta en la ranura.

7. Indicador

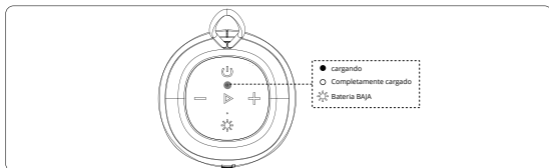

El indicador rojo parpadea lentamente	Batería BAJA
Indicador rojo encendido	cargando
El indicador rojo se apaga	Completamente cargado

8. Restablecer

Presione el botón 'Reproducir/Pausar' durante 8 segundos para reiniciar. Si se reinicia con éxito, el altavoz se apagará.

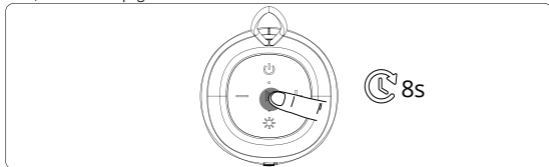

9. Apagado automático

El altavoz se apagará automáticamente después de 10 minutos si no se empareja con ningún dispositivo a través de Bluetooth. Cuando la batería está baja, el altavoz también se apagará automáticamente.

Cuidado y Mantenimiento

- No utilice ningún tipo de detergente o material de limpieza para limpiar este altavoz, cualquier tipo de producto químico puede inutilizarlo.
- No desmonte este producto. No contiene partes reparables por el usuario.
- No lo deje caer ni lo salte y trátelo con cuidado para obtener el mejor rendimiento.
- Mantenga el producto en un lugar seco. El polvo, la suciedad y la humedad pueden acumularse en el cuerpo del producto si se mantienen en un lugar hostil.
- No arroje este producto al fuego, las baterías pueden explotar o tener fugas.

Información de Garantía

Su 'Altavoz portátil para exteriores Tronsmart T7 Mini' está garantizado al propietario original por 12 meses a partir de la fecha de compra contra defectos en materiales y mano de obra bajo uso y servicios normales. Tronsmart no es responsable de daños por accidente o consecuentes de cualquier naturaleza que resulten del uso de este producto y cualquier responsabilidad no excederá el precio de compra del producto. Si tiene algún problema mientras utiliza el producto, no dude en ponerse en contacto con nuestro equipo de atención al cliente en support@tronsmart.com.

Deutsch

Vielen Dank, dass Sie sich für den Tronsmart T7 Mini Tragbarer Außenlautsprecher entschieden haben. Bitte lesen Sie vor der Verwendung die Bedienungsanleitung und halten Sie sie zum späteren Nachschlagen bereit. Wenn Sie weitere Fragen oder Kommentare haben, wenden Sie sich bitte per E-Mail an: support@tronsmart.com





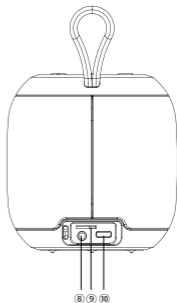
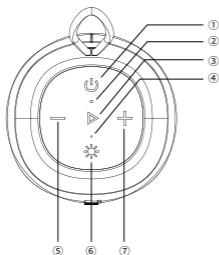

Packungsinhalt

- 1 x Tronsmart T7 Mini Tragbarer Außenlautsprecher
- 1 x Aux-in-Kabel
- 1 x Typ-C-Ladekabel
- 1 x Garantiekarte
- 1 x Benutzerhandbuch

Tastenkonfiguration

- ① Einschalten/Ausschalten
- ② Betriebsanzeige/Ladeanzeige/Bluetooth-Anzeige
- ③ Wiedergabe/Pause
- ④ Mikrofon
- ⑤ Lautstärke -
- ⑥ LED-Lichtschalter
- ⑦ Lautstärke +
- ⑧ Aux-In-Anschluss
- ⑨ TF/SD-Kartensteckplatz
- ⑩ Typ-C-Ladeanschluss



	Zum Einschalten 2 Sekunden lang drücken
	Zum Ausschalten 2 Sekunden lang drücken
	Einmal drücken, um den Modus zwischen Wireless, TF-Karte und Aux-In umzuschalten
	Doppelt drücken, um das Stereo-Pairing aufzurufen/zu beenden.
	Einmal drücken, um die Musik abzuspielen oder anzuhalten
	Doppelt drücken, um den Sprachassistenten zu aktivieren
	Einmal drücken, um den Anruf anzunehmen oder zu beenden
	2 Sekunden lang drücken, um den Anruf abzulehnen
	Zum Zurücksetzen 8 Sekunden lang drücken
	Drücken, um die Lautstärke zu erhöhen
	Doppelt drücken, um zum nächsten Titel zu springen
	Drücken, um die Lautstärke zu verringern
	Doppelt drücken, um zum vorherigen Titel zu springen
	Drücken Sie 2 Sekunden lang, um die Verbindung zum Gerät zu trennen

*Notiz

1. Das Volume wird NUR mit iOS-Geräten synchronisiert.
2. Wenn die Lautstärke zwischen Lautsprecher und Telefon auf einigen Android-Geräten nicht synchronisiert werden konnte, stellen Sie bitte die Lautstärke von Lautsprecher und Telefon synchron ein.
3. Beim Einschalten automatisch in den letzten Wiedergabemodus wechseln.

Spezifikationen

Modell	T7 Mini
Bluetooth-Version	5.3
Bluetooth-Profil	HSP/HFP/A2DP/AVRCP
Audio-Codec	SBC
Bluetooth-Reichweite	Bis zu 18m/59ft (offener Bereich)
IP-Bewertung	IPX7
Ausgangsleistung	15 W
Eingangsleistung	5V/1A, über Typ-C-Anschluss
Frequenzbereich	20 Hz - 20 kHz
Batterie	2500 mAh
Spielzeit (Variiert nach Lautstärke und Audioinhalt)	Bis zu 18 Stunden (LED aus) Bis zu 8 Stunden (LED an)
Ladezeit	3 Stunden

Wie benutzt man

1. Ein-/Ausschalten

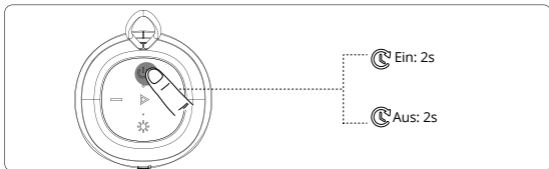

Ein	Weißer Anzeiger
Aus	Roter Anzeiger

2. Bluetooth-Verbindung

Suchen und klicken Sie auf „Tronsmart T7 Mini“, um eine Verbindung herzustellen.

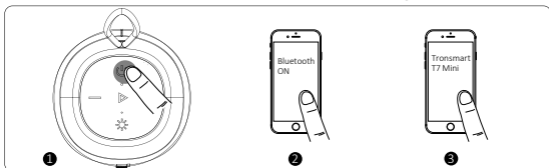

Paarung	Blaue Anzeige blinkt
In Verbindung gebracht	Blaue Anzeige an

3. Trennen Sie die Bluetooth-Verbindung

Stellen Sie schnell eine Verbindung zu einem anderen Gerät her. Sie können die Taste „+“ und „-“ 2 Sekunden lang drücken, um die Verbindung zum Gerät zu trennen.

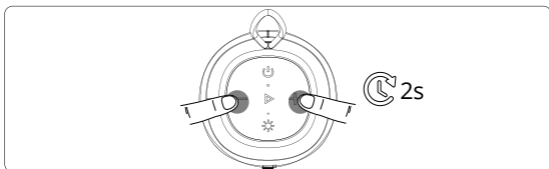

4. True Wireless Stereo-Modus

Schließen Sie 2 Tronsmart T7 Mini-Lautsprecher an, um kraftvollen Stereo-Sound zu genießen.

1) Schalten Sie beide Lautsprecher ein. Bitte vergewissern Sie sich, dass einer der Lautsprecher in den Kopplungsmodus gewechselt ist.

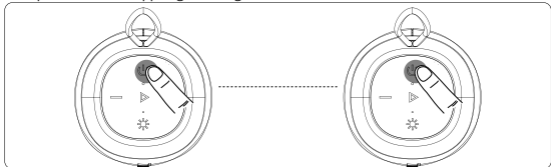

2) Drücken Sie zweimal die „Power“-Taste eines der Lautsprecher (Host-Lautsprecher), um in den Stereo-Pairing-Modus zu wechseln, wobei die weiße Anzeige blinkt.

(Zum Beenden zweimal drücken)

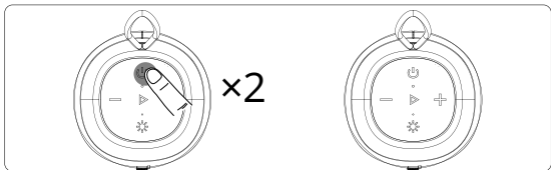

3) Bei erfolgreicher Kopplung bleibt der Host-Lautsprecher weiß, während der Vice One einmal 3 Sekunden lang weiß blinkt.

Host-Sprecher	Weißer Anzeiger
Stellvertretender Sprecher	Weißer Anzeiger blinkt einmal alle 3 Sekunden

4) Suchen und klicken Sie auf „Tronsmart T7 Mini“, um eine Verbindung herzustellen.

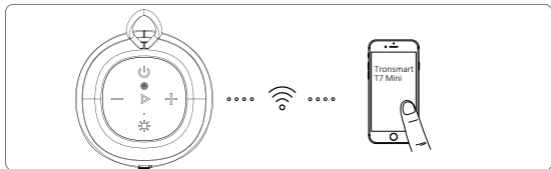

Host-Sprecher	Blaue Anzeige an
Stellvertretender Sprecher	Blaue Anzeige blinkt einmal alle 3s

Notiz:

Sie konnten einen Anruf nur auf dem Host-Lautsprecher annehmen.

5. Aux-in-Modus

Verbinden Sie den Lautsprecher einfach über das 3,5-mm-Klinkenkabel mit Ihrem Nicht-Bluetooth-Gerät.

Hinweis: Nach dem Einstecken eines Audiokabels wechselt der Lautsprecher automatisch in den Aux-In-Modus.

6. TF/Micro SD-Kartensteckplatzmodus

Der Lautsprecher spielt die Musik von Ihrer TF/Micro SD-Karte ab, wenn Sie die Karte in den Steckplatz stecken.

7. Indikator

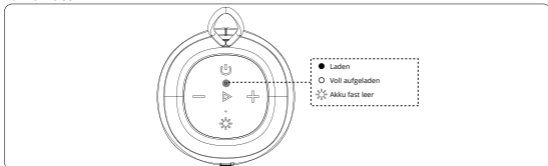

Rote Anzeige blinkt langsam	Akku fast leer
Rote Anzeige an	Laden
Rote Anzeige erlischt	Voll aufgeladen

8. Zurücksetzen

Drücken Sie zum Zurücksetzen die Taste „Play/Pause“ für 8 Sekunden. Wenn das Zurücksetzen erfolgreich war, schaltet sich der Lautsprecher aus.

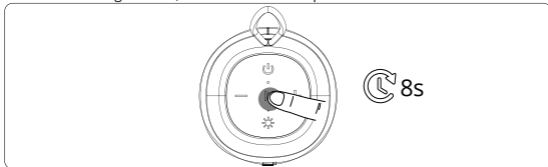

9. Automatische Abschaltung

Der Lautsprecher schaltet sich nach 10 Minuten automatisch aus, wenn er nicht über Bluetooth mit einem Gerät gekoppelt wird. Wenn die Batterie schwach ist, schaltet sich der Lautsprecher ebenfalls automatisch aus.

Pflege & Wartung

- Verwenden Sie zum Reinigen des Produkts keine Reinigungsmittel oder Reinigungsmittel, da diese Art von Chemikalie dieses Gerät unbrauchbar machen kann.
- Zerlegen Sie dieses Produkt nicht. Es enthält keine vom Benutzer zu wartenden Teile.
- Lassen Sie sich nicht fallen oder springen Sie darauf und behandeln Sie es sorgfältig, um die beste Leistung zu erzielen.
- Bewahren Sie das Produkt an einem trockenen Ort auf. Staub, Schmutz und Feuchtigkeit durch Feuchtigkeit können sich auf dem Körper des Produkts ansammeln, wenn sie an einem unfreundlichen Ort aufbewahrt werden.
- Entsorgen Sie dieses Produkt nicht im Feuer, da sonst Batterien explodieren oder auslaufen können.

Garantieinformationen

Für Ihren "Tronsmart T7 Mini Tragbarer Outdoor-lautsprecher" wird dem ursprünglichen Besitzer eine Garantie von 12 Monaten ab Kaufdatum gegen Material- und Verarbeitungsfehler bei normalem Gebrauch und Service gewährt. Tronsmart ist nicht verantwortlich für die versehentliche Verwendung dieses Produkts und seine Haftung wird den Kaufpreis des Produkts nicht überschreiten. Wenn Sie Probleme bei der Verwendung des Produkts haben, wenden Sie sich bitte an unser Kundensupport-Team unter support@tronsmart.com.

Français

Merci d'avoir choisi haut-parleur d'extérieur portable Tronsmart T7 Mini. Veuillez lire le mode d'emploi avant l'utilisation et conservez-le pour vous y référer ultérieurement. Si vous avez des questions ou des commentaires supplémentaires, veuillez nous contacter par e-mail à : support@tronsmart.com





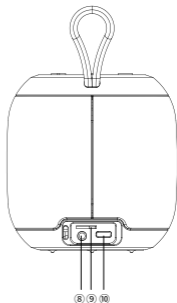
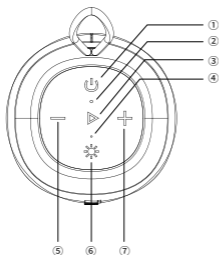

Paquet Contenu

- 1 X haut-parleur d'extérieur portable Tronsmart T7 Mini
- 1 X Aux-in Câble
- 1 X Type-C Câble de Charge
- 1 X Carte de Garantie
- 1 X Manuel d'utilisation

Configurations du Bouton

- ① Marche/Arrêt
- ② Voyant d'alimentation/Voyant de charge/Voyant Bluetooth
- ③ Lecture/Pause
- ④ Micro
- ⑤ Volume-
- ⑥ Interrupteur d'éclairage LED
- ⑦ Volume +
- ⑧ Port d'entrée auxiliaire
- ⑨ Fente pour carte TF/SD
- ⑩ Port de charge de type C



	Appuyez pendant 2 secondes pour allumer
	Appuyez pendant 2 secondes pour éteindre
	Appuyez une fois pour changer de mode entre sans fil, carte TF et entrée auxiliaire
	Appuyez deux fois pour entrer/sortir de l'appairage stéréo.
	Appuyez une fois pour lire ou mettre en pause la musique
	Appuyez deux fois pour activer l'assistant vocal
	Appuyez une fois pour répondre ou raccrocher l'appel téléphonique
	Appuyez pendant 2 secondes pour rejeter l'appel téléphonique
	Appuyez pendant 8 secondes pour réinitialiser
	Appuyez une fois pour allumer/éteindre l'indicateur LED
	Appuyez pour augmenter le volume
	Appuyez deux fois pour passer à la piste suivante
	Appuyez pour baisser le volume
	Appuyez deux fois pour passer à la piste précédente
	Appuyez pendant 2 secondes pour vous déconnecter de l'appareil

*Noter

1. Le volume se synchronise UNIQUEMENT avec les appareils iOS.
2. Si le volume n'a pas pu se synchroniser entre le haut-parleur et le téléphone sur certains appareils Android, veuillez régler le volume des deux haut-parleurs et du téléphone de manière synchrone.
3. Basculez automatiquement vers le dernier mode de lecture lors de la mise sous tension.

Specifications

Modèle	T7 Mini
Version Bluetooth	5.3
Profil Bluetooth	HSP/HFP/A2DP/AVRCP
Un codec audio	SBC
Portée Bluetooth	Jusqu'à 18 m/59 pieds (espace ouvert)
Classement IP	IPX7
Puissance de sortie	15W
La puissance d'entrée	5V/1A, via le port Type-C
Gamme de fréquences	20 Hz - 20 kHz
Batterie	2500mAh
Temps de lecture (varié par le niveau de volume et le contenu audio)	Jusqu'à 18 heures (LED éteinte) Jusqu'à 8 heures (LED allumée)
Temps de charge	3 heures

Comment l'utilisez

1. Allumer / éteindre

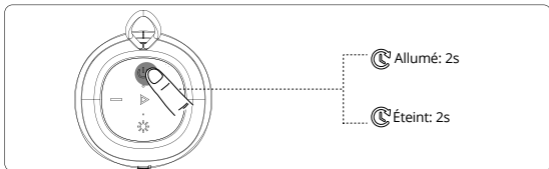

Allumé	Voyant blanc allumé
Éteint	Voyant rouge allumé

2. Connexion Bluetooth

Recherchez et cliquez sur "Tronsmart T7 Mini" pour vous connecter.

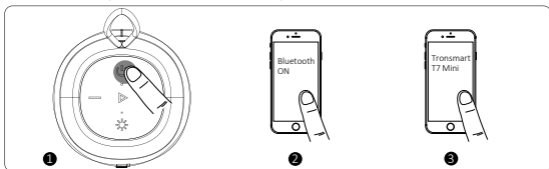

Jumelage	Le voyant bleu clignote
Connecté	Indicateur bleu allumé

3. Déconnectez-vous de Bluetooth

Connectez-vous rapidement à un autre appareil, vous pouvez appuyer sur le bouton "+" et "-" pendant 2 secondes pour vous déconnecter de l'appareil.

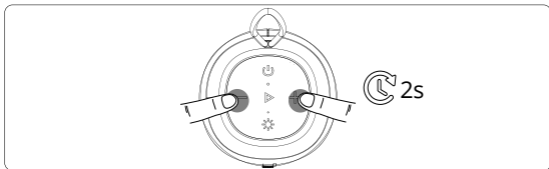

4. Véritable mode stéréo sans fil

Connectez 2 haut-parleurs Tronsmart T7 Mini pour profiter d'un son stéréo puissant.

1) Allumez les deux haut-parleurs. Assurez-vous que l'une ou l'autre des enceintes est entrée en mode d'appairage.

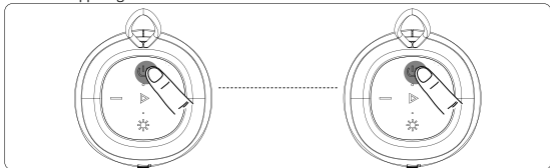

2) Appuyez deux fois sur le bouton "Power" de l'un ou l'autre des haut-parleurs (haut-parleur hôte) pour entrer en mode d'appairage stéréo avec le voyant blanc qui clignote. (Appuyez deux fois pour quitter)

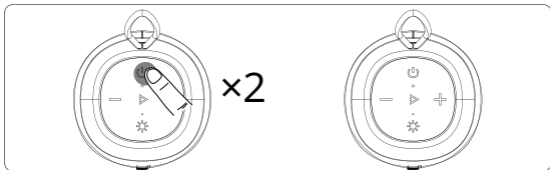

3) S'il est jumelé avec succès, le haut-parleur hôte restera allumé en blanc tandis que le vice-clignotera en blanc une fois 3s.

Conférencier hôte	Voyant blanc allumé
Vice-président	L'indicateur blanc clignote une fois 3s

4) Recherchez et cliquez sur "Tronsmart T7 Mini" pour vous connecter.



Conférencier hôte	Indicateur bleu allumé
Vice-président	L'indicateur bleu clignote une fois 3s

Noter:

Vous ne pouvez prendre un appel que sur le haut-parleur hôte.

5. Mode entrée auxiliaire

Connectez simplement le haut-parleur à votre appareil non Bluetooth via le câble jack audio 3,5 mm.

Remarque : Après avoir branché un câble audio, le haut-parleur passe automatiquement en mode Aux-in.

6. Mode fente pour carte TF/Micro SD

Le haut-parleur jouera la musique de votre carte TF/Micro SD lors du branchement de la carte dans la fente.

7. Indicateur

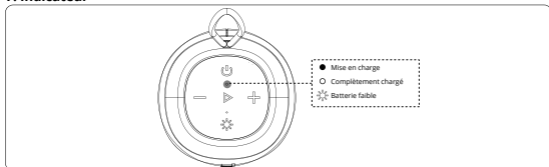

Le voyant rouge clignote lentement	Batterie faible
Voyant rouge allumé	Mise en charge
Le voyant rouge s'éteint	Complètement chargé

8. Réinitialiser

Appuyez sur le bouton "Lecture/Pause" pendant 8 secondes pour réinitialiser. Si la réinitialisation réussit, le haut-parleur s'éteindra.

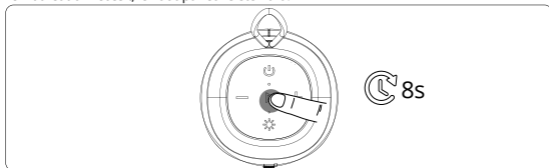

9. Arrêt automatique

Le haut-parleur s'éteindra automatiquement après 10 minutes s'il ne se couple avec aucun appareil via Bluetooth. Lorsque la batterie est faible, le haut-parleur s'éteint également automatiquement.

Entretien et Maintenance

- N'utilisez aucune forme de détergents ou de produits de nettoyage pour nettoyer le produit car tout type de produit chimique peut rendre cet appareil inutilisable.
- Ne démontez pas ce produit. Il ne contient aucune pièce réparable par l'utilisateur.
- Ne laissez pas tomber ou ne sautez pas dessus et traitez-le avec soin pour obtenir les meilleures performances.
- Conservez le produit dans un endroit sec. La poussière, la saleté et l'humidité dues à l'humidité peuvent s'accumuler sur le corps du produit s'il est conservé dans un endroit peu convivial.
- Ne jetez pas ce produit au feu car les piles pourraient exploser ou fuir.

Informations de Garantie

Votre « haut-parleur extérieur portable Tronsmart T7 Mini » est garanti au propriétaire d'origine pendant 12 mois à compter de la date d'achat contre les défauts de matériaux et de fabrication dans des conditions normales d'utilisation et d'entretien. Tronsmart n'est pas responsable de l'utilisation accidentelle de ce produit et sa responsabilité ne dépassera pas le prix d'achat du produit. Si vous rencontrez des problèmes lors de l'utilisation du produit, n'hésitez pas à contacter notre équipe d'assistance clientèle à l'adresse support@tronsmart.com.

русский

Благодарим вас за покупку Портативная уличная колонка T7 Mini. Пожалуйста, прочтите руководство пользователя перед использованием и сохраните его для последующего использования. Если у вас есть дополнительные вопросы или комментарии, свяжитесь с нами по электронной почте: support@tronsmart.com





Содержимое Упаковки

- 1 x Портативная уличная колонка T7 Mini
- 1 x Кабель Aux-in
- 1 x Зарядный кабель Type-C
- 1 x Гарантийный талон
- 1 x Руководство пользователя

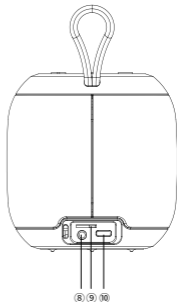
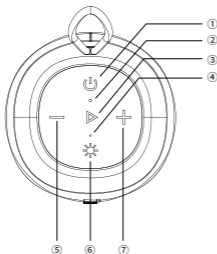
Конфигурация кнопки

- ① Включение/выключение питания
- ② Индикатор питания/индикатор зарядки/индикатор Bluetooth
- ③ Воспроизведение/Пауза
- ④ Микрофон
- ⑤ Громкость -
- ⑥ Переключатель светодиодного освещения
- ⑦ Громкость +
- ⑧ Дополнительный порт
- ⑨ Слот для карт TF/SD
- ⑩ Зарядный порт Type-C



	Нажмите на 2 секунды, чтобы включить
	Нажмите на 2 секунды, чтобы выключить
	Нажмите один раз, чтобы переключить режимы между Wireless, TF Card и Aux-in
	Двойное нажатие для входа/выхода из стереопары.
	Нажмите один раз, чтобы воспроизвести или приостановить воспроизведение музыки
	Двойное нажатие для активации голосового помощника
	Нажмите один раз, чтобы ответить или повесить трубку
	Нажмите на 2 секунды, чтобы отклонить телефонный звонок
	Нажмите на 8 секунд для сброса
	Нажмите один раз, чтобы включить/выключить светодиодный индикатор
	Нажмите, чтобы увеличить громкость
	Двойное нажатие для перехода к следующему треку
	Нажмите, чтобы уменьшить громкость
	Двойное нажатие для перехода к предыдущей дорожке
	Нажмите на 2 секунды, чтобы отключиться от устройства

*Примечание

1. Громкость синхронизируется ТОЛЬКО с устройствами iOS.
2. Если не удастся синхронизировать громкость между динамиком и телефоном на некоторых устройствах Android, отрегулируйте громкость обоих динамиков и телефона синхронно.
3. Автоматическое переключение в последний режим воспроизведения при включении питания.

Технические Характеристики

Модель	T7 Mini
Версия Bluetooth	5.3
Профиль Bluetooth	HSP/HFP/A2DP/AVRCP
Аудио кодек	СБК
Диапазон Bluetooth	До 18 м/59 футов (открытая площадка)
IP-рейтинг	IPX7
Выходная мощность	15 Вт
Входная мощность	5В/1А, через порт Type-C
Диапазон частот	20 Гц – 20 кГц
Батарея	2500 мАч
Время воспроизведения (зависит от уровня громкости и аудиоконтента)	До 18 часов (светодиод выключен) До 8 часов (светодиод горит)
Время зарядки	3 часа

Руководство Пользователя

1. Включить/выключить

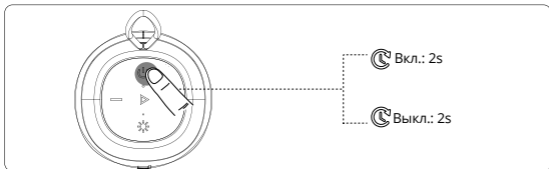

Вкл	Белый индикатор горит
Выкл	Красный индикатор горит

2. Bluetooth-соединение

Найдите и нажмите «Tronsmart T7 Mini», чтобы подключиться.

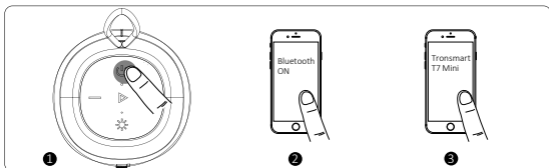

Сопряжение	Мигает синий индикатор
Связанный	Синий индикатор горит

3. Отключить Bluetooth

Быстро подключитесь к другому устройству, вы можете нажать кнопку «+» и «-» в течение 2 секунд, чтобы отключиться от устройства.

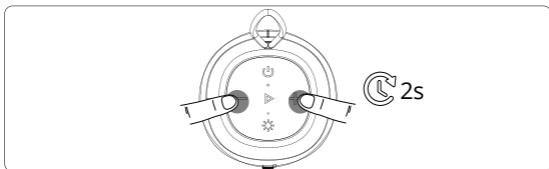

4. Настоящий беспроводной стереорежим

Подключите 2 колонки Tronsmart T7 Mini и наслаждайтесь мощным стереозвуком.

1) Включите оба динамика. Убедитесь, что любой из динамиков перешел в режим сопряжения.

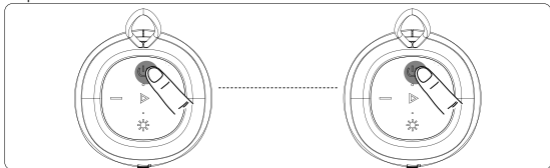

2) Дважды нажмите кнопку «Питание» на любом динамике (ведущем динамике), чтобы войти в режим стереопары, при этом белый индикатор мигает. (Двойное нажатие для выхода)

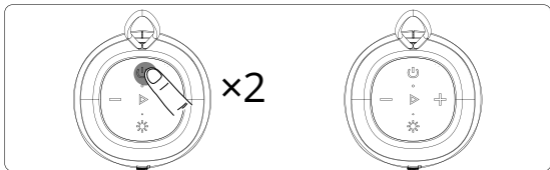

3) При успешном сопряжении главный динамик будет гореть белым индикатором, а второй мигнет белым один раз в 3 секунды.

Ведущий спикер	Белый индикатор горит
Вице-спикер	Мигает белым один раз в 3 с

4) Найдите и нажмите «Tronsmart T7 Mini» для подключения.

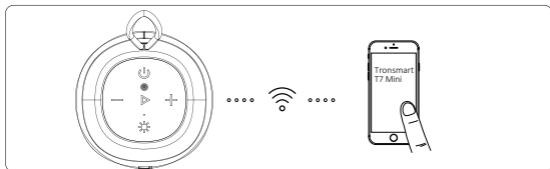

Ведущий спикер	Синий индикатор горит
Вице-спикер	Синий индикатор мигает один раз в течение 3 с

Примечание:

Ответить на вызов можно было только на ведущем динамике.

5. Режим дополнительного входа

Просто подключите динамик к устройству без Bluetooth с помощью кабеля с аудиоразъемом 3,5 мм.

Примечание. После подключения аудиокабеля динамик автоматически переключается в режим Aux-in.

6. Режим слота для карт памяти TF/Micro SD

Динамик будет воспроизводить музыку с вашей карты TF/Micro SD при подключении карты в слот.

7. Индикатор

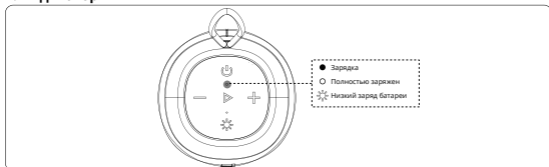

Красный индикатор медленно мигает	Низкий заряд батареи
Красный индикатор горит	Зарядка
Красный индикатор гаснет	Полностью заряжен

8. Сброс

Нажмите кнопку «Воспроизведение/Пауза» в течение 8 секунд для сброса. При успешном сбросе динамик выключится.

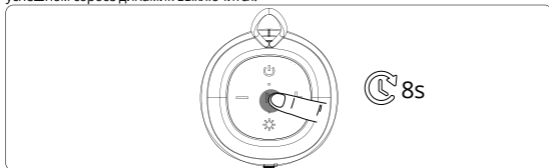

9. Автовыключение

Динамик автоматически отключится через 10 минут, если он не будет сопряжен с каким-либо устройством через Bluetooth. При низком заряде батареи динамик также автоматически отключается.

Уход и Обслуживание

- Не используйте какие-либо моющие или чистящие средства для чистки продукта, так как любой тип химикатов может сделать его непригодным для использования.
- Не разбирайте этот продукт. Он не содержит частей, обслуживаемых пользователем.
- Не роняйте и не прыгайте на нем и обращайтесь с ним осторожно для достижения наилучших результатов.
- Храните изделие в сухом месте. Пыль, грязь и влага могут накапливаться на корпусе изделия, если хранить его в неприемлемом месте.
- Не бросайте этот продукт в огонь, иначе батареи могут взорваться или протечь.

Информация о Гарантии

На вашу "Портативная уличная колонка T7 Mini" первоначальному владельцу предоставляется гарантия в течение 12 месяцев с даты покупки в отношении дефектов материалов и изготовления при нормальном использовании и обслуживании. Tronsmart не несет ответственности за случайное использование этого продукта, и его ответственность не превышает покупную цену продукта. Если у вас возникнут проблемы при использовании продукта, не стесняйтесь обращаться в нашу службу поддержки клиентов по адресу support@tronsmart.com.

日本語

T7 Miniポータブル屋外スピーカーをご購入いただきありがとうございます。Tronsmart T7 MiniスピーカーにはBluetooth 5.3が搭載されており、Bluetooth対応デバイスとの最適なペアリングが可能です。使用する前にユーザーマニュアルを読み手元に置いてください。ご問題がある場合は、support@tronsmart.comにメールでお問い合わせください。





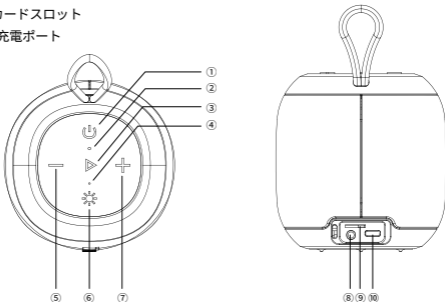

パッケージ内容

- 1 x T7 Miniポータブル屋外スピーカー
- 1 x 補助入力ケーブル
- 1 x Type-C充電ケーブル
- 1 x 保証カード
- 1 x ユーザーマニュアル

ボタンの設定

- ① 電源オン/電源オフ
- ② 電源インジケータ/充電インジケータ/Bluetoothインジケータ
- ③ 再生/一時停止
- ④ マイク
- ⑤ ボリューム-
- ⑥ LEDライトスイッチ
- ⑦ ボリューム+
- ⑧ 補助入力ポート
- ⑨ TF/SDカードスロット
- ⑩ Type-C充電ポート



	2秒間押してオンにします
	2秒間押してオフにします
	1回押すと、ワイヤレス、TFカード、Aux-inの間でモードが切り替わります。
	ダブルを押してステレオペアリングを開始/終了します。
	1回押すと、音楽を再生または一時停止します
	ダブルプレスして音声アシスタントをアクティブにします
	1回押すと、電話に出るか電話を切ります
	電話を拒否するには、2秒間押します リセットするには8秒間押します
	1回押すと、LEDインジケータがオン/オフになります
	を押して音量を上げます
	2回押すと、次のトラックにスキップします
	を押して音量を下げます
	2回押すと、前のトラックにスキップします
	2秒間押して、デバイスから切断します

*ノート

1. ボリュームはiOSデバイスとのみ同期します。
2. 一部のAndroidデバイスでスピーカーと電話の音量を同期できない場合は、スピーカーと電話の両方の音量を同期して調整してください。
3. 電源を入れている間、最後の再生モードに自動切り替えます。

仕様

モデル	T7 Mini
Bluetoothバージョン	5.3
Bluetoothプロファイル	HSP / HFP / A2DP / AVRCP
オーディオコーデック	SBC
Bluetooth範囲	最大18m/59フィート (オープンエリア)
IP定格	IPX7
出力電力	15W
入力電力	5V / 1A、Type-Cポート経由
周波数範囲	20Hz - 20kHz
バッテリー	2500mAh
再生時間 (音量レベルとオーディオコンテンツによって異なります)	最大18時間 (LEDオフ) 最大8時間 (LEDオン)
充電時間	3時間

使い方

1. オン/オフを切り替えます

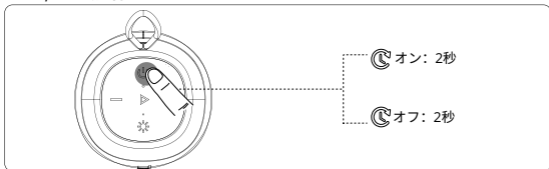

オン	白のインジケーターがオン
オフ	赤いインジケーターがオン

2. Bluetooth接続

「Tronsmart T7 Mini」を検索してクリックし、接続します。

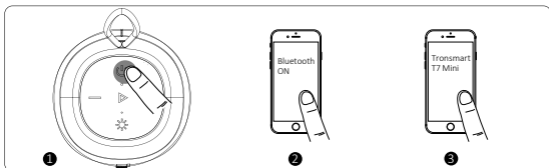

ペアリング	青いインジケーターが点滅
接続済み	青いインジケーターがオン

3. Bluetoothから切断します

別のデバイスにすばやく接続するには、「+」と「-」ボタンを2秒間押して、デバイスから切断します。

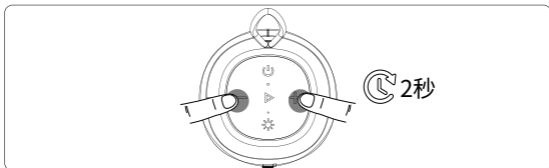

4. 真のワイヤレスステレオモード

2台のTronsmart T7 Miniスピーカーを接続して、パワフルなステレオサウンドをお楽しみください。

1) 両方のスピーカーの電源を入れます。どちらかのスピーカーがペアリングモードに入っていることを確認してください。

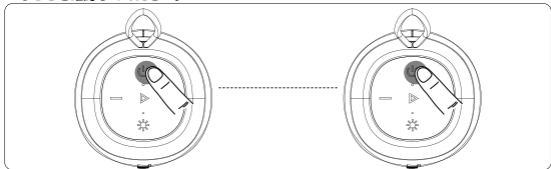

2) いずれかのスピーカー（ホストスピーカー）の「電源」ボタンを2回押して、白いインジケータが点滅するステレオペアリングモードに入ります。（2回押すと終了します）

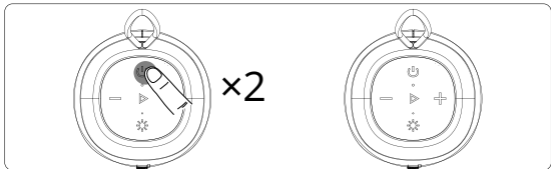

3) ペアリングに成功すると、ホストスピーカーは白のインジケータが点灯したままになり、副スピーカーは3秒に1回白く点滅します。

ホストスピーカー	上の白いインジケータ
副スピーカー	白いインジケータが3秒に1回点滅

4) 「Tronsmart T7 Mini」を検索してクリックし、接続します。

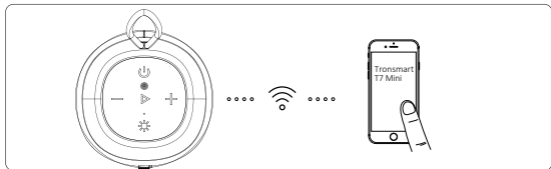

ホストスピーカー	青色のインジケータが点灯
副スピーカー	青いインジケータが3秒に1回点滅

ノート:

ホストスピーカーでしか電話に出られませんでした。

5. Aux-inモード

3.5mmオーディオジャックケーブルを介してスピーカーをBluetooth以外のデバイスに接続するだけです。

注: オーディオケーブルを接続すると、スピーカーは自動的にAux-inモードに切り替わります。

6. TF /Micro SDカードスロットモード

カードをスロットに差し込むと、スピーカーはTF /MicroSDカードの音楽を再生します。

7. インジケータ

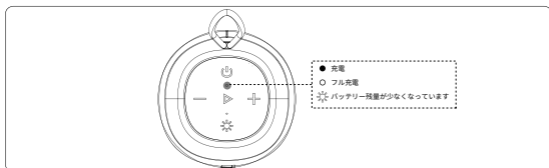

赤いインジケータがゆっくり点滅します	バッテリー残量が少なくなっています
赤いインジケータがオン	充電
赤いインジケータが消える	フル充電

8. リセット

「再生/一時停止」ボタンを8秒間押し続けてリセットします。正常にリセットされると、スピーカーはオフになります。

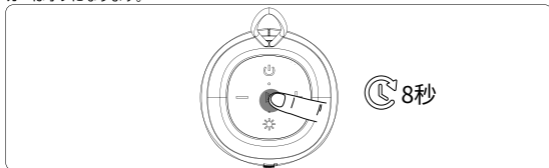

9. 自動電源オフ

Bluetoothを介してデバイスとペアリングしない場合、スピーカーは10分後に自動的に電源がオフになります。バッテリー残量が少ない場合、スピーカーの電源も自動的にオフになりません。

お手入れとメンテナンス

- いかなる種類の化学薬品もこのデバイスを使用できなくする可能性があるため、製品の洗浄に洗剤や洗浄剤を使用しないでください。
- この製品を分解しないでください。ユーザーが修理できる部品は含まれていません。
- 落としたり、ジャンプしたりしないでください。最高の性能を発揮します
- 製品は乾燥した場所に保管してください。湿気によるほこり、汚れ、湿気は、人が気にならない場所に保管すると製品の本体に蓄積する可能性があります。
- この製品を火の中に投げないでください。電池が破裂したり漏れたりすることがあります。

保証につきまして

お客様の「Tronsmart T7 Miniポータブル屋外スピーカー」は、通常の使用およびサービスにおける材料および製造上の欠陥に対して、購入日から12か月間、元の所有者に保証されます。Tronsmartは、この製品の偶発的な使用について責任を負いません。製品の購入価格を超えないこと製品の使用中に問題が発生した場合は、遠慮なくカスタマーサポートチームsupport@tronsmart.comまでご連絡ください。



SHENZHEN GEEKBUY E-COMMERCE CO., LTD.

Warehouse 101H, No. 49 Wuhe Avenue, Wuhe Community,
Bantian Street, Longgang District, Shenzhen, China

Email: support@tronsmart.com

800-270-1082 (USA & Canada)

+86-755-23603740 (Global)

CE RoHS



www.tronsmart.com

FCC ID: 2AV3Z-T7MINI

Made in China