

 ***Tronsmart***

Element T6 Mini
Wireless Speaker

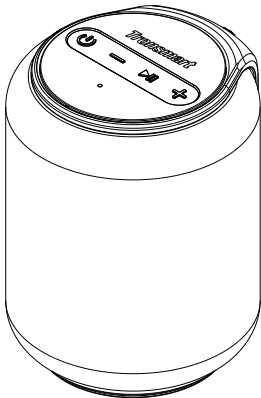

USER MANUAL

CONTENTS

English	01~08
Français	09~15
Italiano	16~22
Deutsch	23~29
Español	30~36
日本語	37~43

English

Thank you for purchasing the Tronsmart Element T6 Mini Wireless Speaker. Please read the user manual before use and keep it handy for future reference. If you have trouble understanding or following the instructions in this manual, please contact our customer support team directly at: support@tronsmart.com



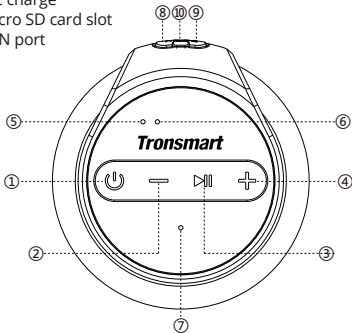

Overview

- ① Power On/Off; TWS pairing; Reset
- ② Volume -; Previous track
- ③ Play/Pause; Hands-free phone call; Bluetooth disconnect; Voice Assistant
- ④ Volume +; Next track
- ⑤ Bluetooth indicator
- ⑥ TWS/Charging indicator
- ⑦ Microphone
- ⑧ USB-C charge
- ⑨ TF/Micro SD card slot
- ⑩ AUX-IN port



Package Content

- 1 x Element T6 Mini wireless speaker
- 1 x USB charging cable
- 1 x 3.5mm audio cable
- 1 x Detachable strap
- 1 x Warranty card
- 1 x User manual

	Power On: Hold for 1 second.
	Power Off: Hold for 3 seconds.
	TWS pairing: Detailed operation refers to the following 'TWS' section.
	Hold for 8 seconds to power off forcibly if the speaker malfunctions.
	Play/Pause: Tap to play or pause the music.
	Answer/End a phone call: During an incoming call, tap to answer and hang up a phone call.
	Reject a phone call: During an incoming call, hold for 3 seconds to reject a phone call.
	Redial: During Bluetooth connected mode, double tap to redial the last dialed-out number.
	Bluetooth disconnect: Hold for about 8 seconds to disconnect Bluetooth.
	Voice Assistant: During Bluetooth connected mode, hold for about 5 seconds to access your personal assistant from your mobile device.
	Volume -: Tap to decrease the volume.
	Previous track: Hold to choose previous track.
	Volume +: Tap to increase the volume.
	Next track: Hold to choose next track.

How to Use

1. Turn On/Off

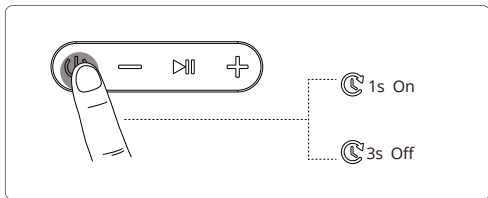

2. Bluetooth Connection

Turn on the speaker, then turn on your device's Bluetooth setting, search for 'Tronsmart Element T6 Mini' and tap to connect.

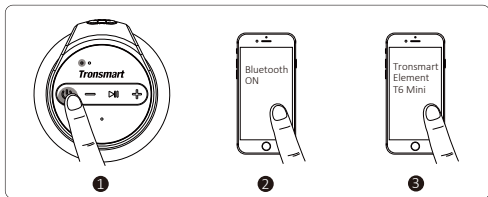

	Flashing blue	Bluetooth pairing mode
	Steady blue	Connected to device successfully

3. True Wireless Stereo - Pair Two T6 Mini

a) Turn on the two speakers and confirm that both are disconnected from any Bluetooth devices.

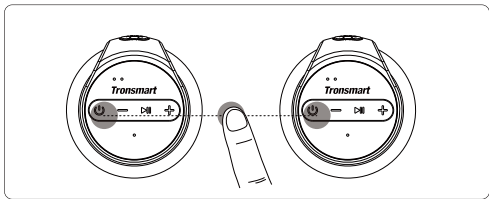

b) Double-tap the Power On/Off button of either speaker quickly, then the two speakers will enter pairing mode. After the two speakers have paired with each other successfully, you will hear a sound prompt and the TWS indicator of both speakers are steady yellow.

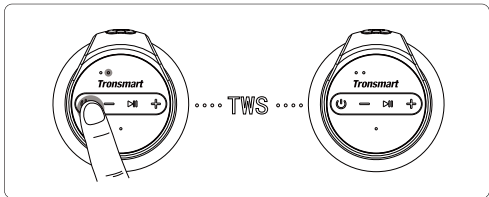

☼	Flashing yellow	True Wireless Stereo pairing mode
☼	Steady yellow	Connected to True Wireless Stereo mode

c) Pair the speaker with your device.

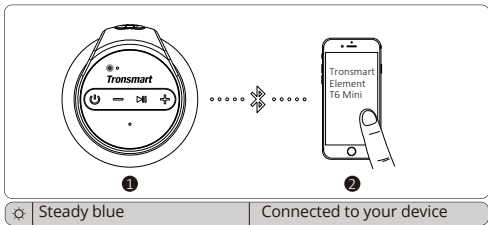

4. Disconnect Two T6 Mini

Double tap the Power On/Off button of either speaker to disconnect two T6 Mini's from each other. The TWS indicator will go off after disconnecting successfully.

5. Activate Voice Assistant

During Bluetooth connected mode, hold the Play/Pause button for about 5 seconds to activate your personal assistant from your mobile device.

6. TF/Micro SD Card Mode

The speaker will play audio from your TF/Micro SD card when the card is plugged into the slot. The memory capacity should be no more than 64 GB.

7. AUX-IN Mode

Simply connect the speaker with your non-Bluetooth device and the 3.5mm audio jack cable.

Note: Plugging in an audio cable will automatically switch to AUX mode. When using AUX mode, control audio playback via the connected device.



8. Auto-power Off

The speaker will power off automatically after 10 minutes if it

does not pair with any device via Bluetooth or does not play any sound after turning on. When in low battery, the speaker will power off automatically as well.

9. Charging

Use the included USB cable to charge your T6 Mini and make sure it is fully charged before its first use.

	Charging indicator - Stable red	Charging
	Charging indicator - Off	Fully charged

10. Reset to Factory Setting

Hold for 8 seconds to power off forcibly if the speaker malfunctions.

Specifications

Model	Element T6 Mini
Bluetooth	5.0
Bluetooth compatibility	A2DP / AVRCP / HFP
Output (watt)	15W max.
Transmission distance	Up to 30m/100ft (open area)
Frequency range	20Hz - 16000Hz
Waterproof	IPX6
Playtime	Up to 24 hours (50% volume level)
Talk time	Up to 20 hours (50% volume level)
Standby	24 months
Battery	2500 mAh
Charge input	DC 5V/2.1A
Charging time	About 3 hours
Dimension	92 x 92 x 120 mm / 3.62 x 3.62 x 4.72 inches
Weight	560 ± 5 g / 19.8 ± 0.2 oz

Care & Maintenance

Do not use any form of detergents or cleaning material to clean the product as any type of chemical may make this device unusable. Do not disassemble this product. It contains no user serviceable parts. Do not drop or jump on it and treat it with care for the best performance. Keep the product in a dry location. Dust, dirt & moisture from humidity can accumulate on the body of the product if kept at an unfriendly place. Do not dispose this product in fire or batteries may explode or leak.

Warranty Information

Your 'Tronsmart Element T6 Mini', is warranted to the original owner for 12 months from the date of purchase against defects in material and workmanship under normal use and service. Tronsmart is not responsible for the accidental use of this product and its liability will not exceed the purchase price of the product. If you have any problems while using the product, please do not hesitate to contact our customer support team at support@tronsmart.com.

FCC STATEMENT

This device complies with Part 15 of the FCC rules. Operation is subject to the following two conditions: 1) this device may not cause harmful interference, and 2) this device must accept any interference received, including interference that may cause undesired operation.

Note: This equipment has been tested and found to comply with the limits for a Class B digital device, pursuant to part 15 of the FCC Rules. These limits are designed to provide reasonable protection against harmful interference in a residential installation.

This equipment generates uses and can radiate radio frequency energy and, if not installed and used in accordance with the

instructions, may cause harmful interference to radio communications. However, there is no guarantee that interference will not occur in particular installation. If this equipment does cause harmful interference to radio or television reception, which can be determined by turning the equipment off and on, the user is encouraged to try to correct the interference by one or more of the following measures:

- Reorient or relocate the receiving antenna.
- Increase the separation between the equipment and receiver.
- Connect the equipment into an outlet on a circuit different from that to which the receiver is connected.
- Consult the dealer or an experienced radio/TV technician for help.

Changes or modifications not expressly approved by the party responsible for compliance could void the user's authority to operate the equipment.

FCC Radiation Exposure Statement

This device complies with FCC RF radiation exposure limits set forth for an uncontrolled environment. This transmitter must not be co-located or operating in conjunction with any other antenna or transmitter.

Français

Merci d'avoir acheter Tronsmart Element T6 Mini Haut-parleur sans fil. Veuillez lire ce mode d'emploi avant utiliser et le garder pour référence future. Si vous avez des difficultés à comprendre ou à suivre les instructions de ce manuel, veuillez contacter directement notre équipe de support client par e-mail: support@tronsmart.com



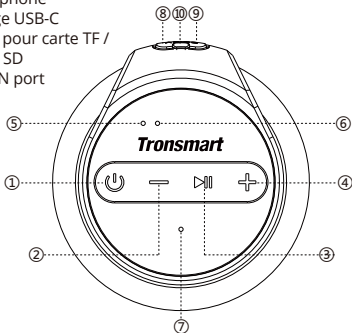

Overview

- ① Power ON/OFF; Appariement TWS; Réinitialiser
- ② Volume -; Piste précédente
- ③ Jouer/pause; mains libres; Déconnexion Bluetooth; Assistant vocal
- ④ Volume +; Piste suivante
- ⑤ Indicateur de Bluetooth
- ⑥ Indicateur de TWS/ Chargement
- ⑦ Microphone
- ⑧ Charge USB-C
- ⑨ Fente pour carte TF / Micro SD
- ⑩ AUX-IN port



Paquet Contenu

- 1 x Element T6 Mini Haut-parleur sans fil
- 1 x USB câble de chargement
- 1 x 3.5mm câble audio
- 1 x Sangle détachable
- 1 x Carte de garantie
- 1 x Mode d'emploi

	Power ON: Allumer pendant 1 secondes
	Power OFF: Allumer pendant 3 secondes
	Appariement TWS: Le fonctionnement détaillé se réfère à la section 'TWS' suivante
	Appuyez pendant 8 seconds pour éteindre l'enceinte forcé, en cas de dysfonctionnement.
	Lecture/Pause: Pressez ici pour une continue ou pause
	Répondre ou raccrocher un téléphone: si vous avez un appel entrant, vous pouvez presser ici pour répondre ou raccrocher.
	Refusez un appel: Appuyez pendant 3 secondes pour refuser un appel.
	Recomposition: En mode connecté bluetooth, appuyez deux fois pour recomposer le dernier numéro composé
	Déconnexion de Bluetooth: Appuyez pendant 8 secondes jusqu'à un signal sonore.
	Assistant vocal: En mode connecté Bluetooth, maintenez enfoncé pendant environ 5 secondes pour accéder à votre assistant personnel depuis votre appareil mobile.
	Volume -: Ressez pour baisser le volume.
	Appuyez pour choisir la piste précédente.
	Pressez to augmenter le volume.
	Appuyez pour choisir la piste suivante.

Comment l'utilisez

1. Turn On/Off

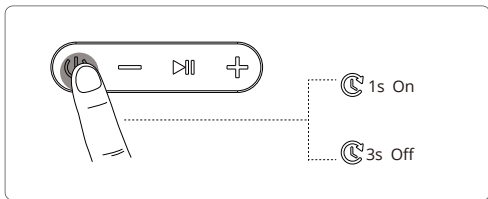

2. Bluetooth Connection

Allumez le haut-parleur, puis activez les paramètres Bluetooth de votre appareil, recherchez "Tronsmart Element T6 Mini", puis cliquez pour vous connecter.

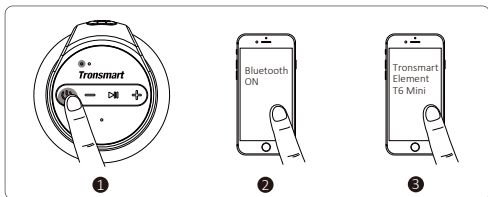

☀	Bleu clignotant	Mode de couplage bluetooth
☀	Bleu stable	Connecté à votre appareil avec succès

3. True Wireless Stereo - Appareiller deux T6 Mini

a) Allumez deux haut-parleurs et vérifiez qu'ils sont tous deux déconnectés de tout périphérique Bluetooth.

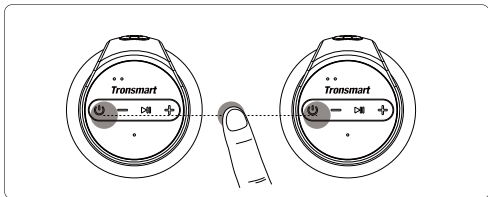

b) Appuyez deux fois rapidement sur le bouton Power On/Off de l'une ou l'autre des enceintes, puis deux enceintes passeront en mode de jumelage. Une fois que deux haut-parleurs se sont associés, vous entendrez une invite sonore et le témoin TWS des deux haut-parleurs reste allumé en jaune.

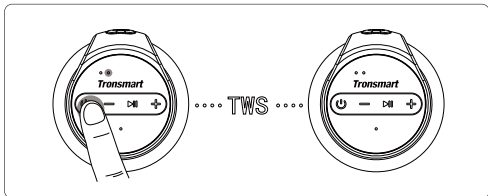

☀	Indicateur de TWS - Jaune clignotant	Mode de couplage True Wireless Stereo
☀	Indicateur de TWS - Jaune stable	Connecté au mode True Wireless Stereo

c) Associez le haut-parleur à votre appareil.

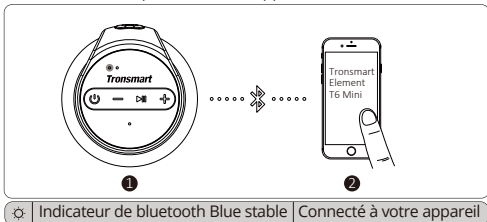

4. Déconnecter les deux T6 Mini

Appuyez deux fois rapidement sur le bouton Power On/Off de l'une ou l'autre des enceintes pour déconnecter deux T6 Mini.

5. Activer l'assistant vocal

En mode connecté Bluetooth, maintenez le bouton Lecture / Pause enfoncé pendant environ 5 secondes pour activer votre assistant personnel à partir de votre appareil mobile.

6. Mode TF/Micro SD Card

Le haut-parleur lira l'audio de votre carte TF / Micro SD lors du branchement de la carte dans le logement. La capacité de mémoire ne doit pas dépasser 64 Go.

7. Mode AUX-IN

Connectez simplement le haut-parleur à votre périphérique non Bluetooth avec le câble jack audio 3,5 mm.

Remarque: le branchement d'un câble audio passe automatiquement en mode AUX. Lorsque vous utilisez le mode AUX, contrôlez la lecture audio via le périphérique connecté.

8. Auto-power Off

Le haut-parleur s'éteindra automatiquement après 10 minutes s'il ne se connecte à aucun appareil via Bluetooth. Lorsque la batterie est faible, l'enceinte s'éteindra également automatiquement.

9. Charging

Utilisez le câble USB fourni pour charger votre T6 Mini et assurez-vous qu'il est complètement chargé avant la première utilisation.

☀	Indicateur de charge-Rouge Stable	Chargement
○	Indicateur de charge -Off	Complètement chargé

10. Réinitialiser aux réglages d'usine

Maintenez la position pendant 8 secondes pour éteindre de force en cas de dysfonctionnement du haut-parleur.

Specifications

Modèle	Element T6 Mini
Bluetooth	5.0
Compatibilité Bluetooth	A2DP / AVRCP / HFP
Sortie (watt)	15W max.
Distance de Transmission	Jusqu'à 30m/100ft (Espace ouvert)
Gamme de fréquences	20Hz - 16000Hz
étanche	IPX6
Playtime	Environ 24 heures (un niveau de volume de 50%)
Talk time	Environ 20 heures (un niveau de volume de 50%)
Standby	24 mois
Batterie	2500 mAh
Entrée de charge	DC 5V/2.1A
Temps de charge	Environ 3 heures
Dimension	92 x 92 x 120 mm / 3.62 x 3.62 x 4.72 pouces
Poids	560 ± 5 g / 19.8 ± 0.2 oz

SOIN et ENTRETIEN:

N'utilisez aucun détergent ou produit de nettoyage pour nettoyer le produit, car tout type de produit chimique pourrait rendre cet appareil inutilisable. Ne démontez pas ce produit. Il ne contient aucune pièce réparable par l'utilisateur. Ne jamais la tombez ou sautez dessus, mais traitez-le avec soin pour la meilleure performance. Conservez le produit dans un endroit sec et évitez la poussière, la saleté et l'humidité peuvent s'accumuler sur le corps du produit. Ne jetez pas ce produit au feu, pour éviter les piles exploser ou fuir.

INFORMATIONS DE GARANTIE

Votre Haut-parleur Bluetooth Tronsmart T6 Mini a une garantie pendant 12 mois à compter de la date d'achat. si vous avez aucun problème pendant ces temps,retournez la pièce ou l'unité défectueuse avec une explication de la réclamation et détail de fret payé. Tronsmart n'est pas responsable de l'utilisation accidentelle de ce produit et sa responsabilité ne dépassera pas le prix d'achat du produit.

Si vous avez n'importe quel problème,nous vous remercions aussi que vous pouvez nous contacter en premier lieu pour nous montrer les problème, nous vous aidrons la vite possible.

Façons de nous contacter:

E-mail sur amazon Ou à e-mail de notre branche de service d'clients: **support@tronsmart.com**.

Italiano

Grazie per aver acquistato l'altoparlante wireless Element T6 Mini Tronsmart. Leggere il manuale dell'utente prima dell'uso e tenerlo a portata di mano per riferimenti futuri. In caso di dubbi nel capire o nel seguire le istruzioni in questo manuale, si prega di contattare il nostro team di assistenza clienti direttamente all'indirizzo support@tronsmart.com

Panoramica

- ① Accensione / spegnimento; Associazione TWS; Ripristino
- ② Volume -; Traccia precedente
- ③ Riproduci / Pausa; Telefonata in vivavoce;
Disconnessione Bluetooth; Assistente VoCALE
- ④ Volume +; Traccia successiva
- ⑤ Indicatore Bluetooth
- ⑥ TWS / Indicatore di carica
- ⑦ Microfono
- ⑧ USB-C
- ⑨ Slot per scheda TF /
Micro SD
- ⑩ Porta AUX-IN

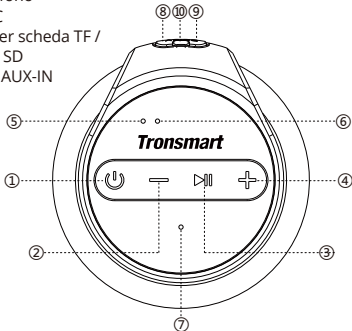

Contenuto della confezione

1 x Altoparlante wireless Element T6 Mini



1 x Cavo di ricarica USB

1 x Cavo audio da 3,5 mm

1 x Cinturino rimovibile

1 x Scheda di garanzia

1 x Manuale utente

	Accensione: tenere premuto per 1 secondo.
	Spegnimento: tenere premuto per 3 secondi.
	Associazione TWS: per l'operazione nel dettaglio fare riferimento alla sezione 'TWS'.
	Tenere premuto per 8 secondi per lo spegnimento forzato se l'altoparlante non funziona correttamente.
	Riproduci / Pausa: tocca per riprodurre o mettere in pausa la musica.
	Rispondi / Termina una chiamata: durante una chiamata in arrivo, tocca per rispondere e riagganciare una chiamata.
	Rifiuta una chiamata: durante una chiamata in arrivo, tieni premuto per 3 secondi per rifiutare una chiamata.
	Ricomposizione: durante la modalità di connessione Bluetooth, toccare due volte per ricomporre l'ultimo numero chiamato.
	Scollegamento Bluetooth: tenere premuto per circa 8 secondi per disconnettere il Bluetooth.
	Assistente vocale: durante la modalità di connessione Bluetooth, tenere premuto per circa 5 secondi per accedere all'assistente personale dal dispositivo mobile.

—	Volume: tocca per ridurre il volume.
	Traccia precedente: tenere premuto per selezionare la traccia precedente.
+	Volume +: tocca per aumentare il volume.
	Traccia successiva: tenere premuto per scegliere la traccia successiva.

Istruzioni per l'uso

1. Accendere / Spegnere

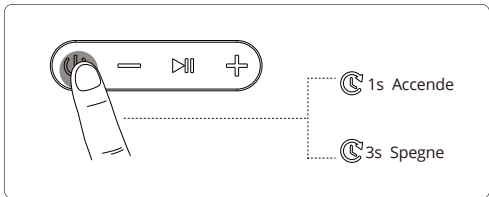

2. Connessione Bluetooth

Accendi l'altoparlante, quindi attiva il Bluetooth nelle impostazioni del dispositivo, cerca "Tronsmart Element T6 Mini" e tocca per connetterti.

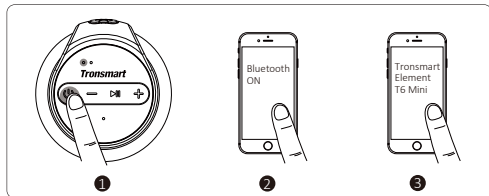

☼	Blu lampeggiante	Modalità di associazione Bluetooth
☼	Blu fisso	Connesso correttamente a un dispositivo

3. TWS: Stereo senza fili reale - Associa due T6 Mini

a) Accendi i due altoparlanti e accertati che entrambi siano scollegati da qualsiasi dispositivo Bluetooth.

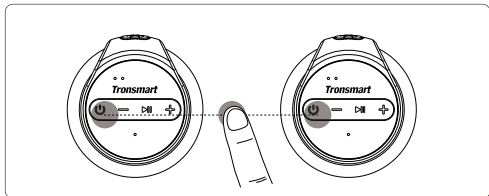

b) Tocca due volte rapidamente il pulsante di accensione / spegnimento di uno degli altoparlanti, quindi i due altoparlanti entreranno in modalità di associazione. Dopo che i due altoparlanti si sono accoppiati con successo, sentirai un segnale acustico e l'indicatore TWS di entrambi i diffusori diventerà giallo fisso.

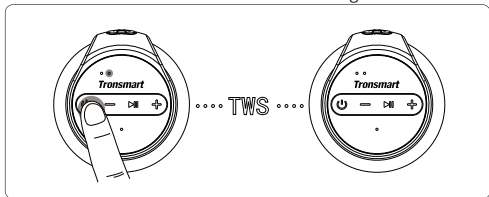

☼	Indicatore TWS - Giallo lampeggiante	True Wireless Stereo modalità di associazione
---	--------------------------------------	---



Indicatore TWS -
Giallo fisso

Connesso alla modalità True
Wireless Stereo

c) Associare l'altoparlante al dispositivo.

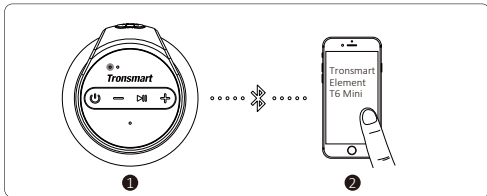

Indicatore Bluetooth - blu fisso

Connesso al dispositivo

4. Scollegare due altoparlanti T6 Mini

Toccare due volte il pulsante di accensione / spegnimento di uno dei diffusori per disconnettere i due T6 Mini l'uno dall'altro. L'indicatore TWS si spegne dopo aver disconnesso correttamente.

5. Attivazione dell'assistente vocale

Durante la modalità di connessione Bluetooth, tieni premuto il pulsante Riproduci / Pausa per circa 5 secondi per attivare l'assistente personale dal tuo dispositivo mobile.

6. Modalità scheda TF / Micro SD

L'altoparlante riprodurrà l'audio dalla scheda TF / Micro SD quando si inserisce la scheda nello slot. La capacità di memoria non dovrebbe essere superiore a 64Gb.

7. Modalità AUX-IN

Basta collegare l'altoparlante con il dispositivo non Bluetooth con il cavo jack audio da 3,5 mm.



Nota: il collegamento di un cavo audio passerà automaticamente alla modalità AUX. Quando si utilizza la modalità AUX, controllare la riproduzione audio tramite il dispositivo collegato.

8. Spegnimento automatico

L'altoparlante si spegne automaticamente dopo 10 minuti se non si accoppia a nessun dispositivo tramite Bluetooth o non riproduce alcun suono dopo l'accensione. Anche quando la batteria è scarica, l'altoparlante si spegne automaticamente.

9. Ricarica

Utilizzare il cavo USB incluso per caricare il T6 Mini e assicurarsi che sia completamente carico prima del primo utilizzo.

	Indicatore di ricarica - Rosso stabile	In carica
	Indicatore di ricarica - Spento	Completamente carico

10. Ripristino delle impostazioni di fabbrica

Tenere premuto per 8 secondi per spegnere forzatamente l'altoparlante in caso di malfunzionamento.

Specifiche

Modello	Element T6 Mini
Bluetooth	5.0
Compatibilità Bluetooth	A2DP / AVRCP / HFP
Uscita (watt)	15W max.
Distanza di trasmissione	Fino a 30mt/100ft (area aperta)
Gamma di frequenza	20Hz - 16000Hz
Grado di impermeabilità	IPX6
Tempo di riproduzione	Fino a 24 ore (livello del volume al 50%)
Tempo di conversazione	Fino a 20 ore (livello del volume al 50%)
Standby	24 mesi
Batteria	2500mAh
Ingresso di carica	CC 5V/2,1A
Tempo di ricarica	Circa 3 ore
Dimensioni	92x92x120mm / 3,62x3,62x4,72pollici
Peso	560 ± 5 g / 19,8 ± 0,2 oz

Cura e manutenzione

Non utilizzare detergenti o materiali di pulizia per pulire il prodotto poiché qualsiasi tipo di sostanza chimica può rendere questo dispositivo inutilizzabile. Non smontare questo prodotto. Non contiene parti riparabili dall'utente. Non lasciarlo cadere o saltarci sopra e trattalo con cura per avere le migliori prestazioni. Conservare il prodotto in un luogo asciutto. Polvere, sporco e umidità possono accumularsi sul corpo del prodotto se conservati in un luogo ostile. Non gettare questo prodotto nel fuoco o le batterie potrebbero esplodere o perdere liquido.

Informazioni sulla garanzia

Il vostro "Tronsmart Element T6 Mini" è garantito al proprietario originale per 12 mesi dalla data di acquisto contro difetti di materiale e lavorazione in normali condizioni di utilizzo e assistenza. Tronsmart non è responsabile per l'uso accidentale di questo prodotto e la sua responsabilità non supererà il prezzo di acquisto del prodotto. In caso di problemi durante l'utilizzo del prodotto, non esitare a contattare il nostro team di assistenza clienti all'indirizzo **support@tronsmart.com**.

Deutsch

Vielen Dank, dass Sie sich für den kabellosen Lautsprecher Tronsmart Element T6 Mini entschieden haben. Bitte lesen Sie die Bedienungsanleitung vor dem Gebrauch und bewahren Sie sie zum späteren Nachschlagen griffbereit auf. Wenn Sie Probleme haben, die Anweisungen in diesem Handbuch zu verstehen oder zu befolgen, wenden Sie sich bitte direkt an unser Kundensupport-Team unter support@tronsmart.com

Überblick

- ① Ein- / Ausschalten; TWS-Paarung; Zurücksetzen
- ② Volume -; Vorheriges Lied
- ③ Wiedergabe / Pause; Freisprechanruf; Bluetooth trennen; Sprachassistent
- ④ Volume +; Nächster Titel
- ⑤ Bluetooth-Anzeige
- ⑥ TWS / Ladeanzeige
- ⑦ Mikrofon
- ⑧ USB-C-Ladung
- ⑨ TF / Micro SD-Kartensteckplatz
- ⑩ AUX-IN-Anschluss

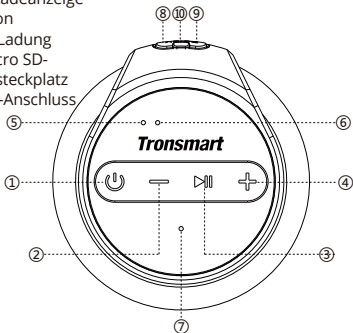

Paket Inhalt

1 x Element T6 Mini-Funklautsprecher



1 x USB Ladekabel



1 x 3,5 mm Audiokabel

1 x abnehmbarer Gurt

1 x Garantiekarte

1 x Benutzerhandbuch

	Einschalten: 1 Sekunde gedrückt halten.
	Ausschalten: 3 Sekunden gedrückt halten.
	TWS-Pairing: Detaillierte Informationen finden Sie im folgenden Abschnitt „TWS“.
	Halten Sie diese Taste 8 Sekunden lang gedrückt, um das Gerät bei einer Fehlfunktion des Lautsprechers zwangsweise auszuschalten.
	Wiedergabe / Pause: Tippen Sie hier, um die Musik abzuspielen oder anzuhalten.
	Anruf annehmen / beenden: Tippen Sie während eines eingehenden Anrufs auf, um einen Anruf anzunehmen und zu beenden.
	Anruf ablehnen: Halten Sie während eines eingehenden Anrufs 3 Sekunden lang gedrückt, um einen Anruf abzulehnen.
	Wahlwiederholung: Tippen Sie im Bluetooth-Modus zweimal, um die zuletzt gewählte Nummer erneut zu wählen.
	Bluetooth-Verbindung trennen: Halten Sie diese Taste ca. 8 Sekunden lang gedrückt, um die Bluetooth-Verbindung zu trennen.
	Sprachassistent: Halten Sie im Bluetooth-Modus etwa 5 Sekunden lang gedrückt, um von Ihrem Mobilgerät aus auf Ihren persönlichen Assistenten zuzugreifen.

	<p>Lautstärke -: Tippen Sie hier, um die Lautstärke zu verringern.</p> <p>Vorheriger Titel: Gedrückt halten, um den vorherigen</p>
	<p>Titel auszuwählen.</p> <p>Lautstärke +: Tippen Sie auf, um die Lautstärke zu erhöhen.</p>

Wie benutzt man

1. Ein- / Ausschalten

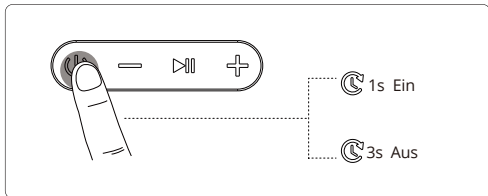

2. Bluetooth Verbindung

Schalten Sie den Lautsprecher und anschließend die Bluetooth-Einstellung Ihres Geräts ein, suchen Sie nach "Tronsmart Element T6 Mini" und tippen Sie auf, um eine Verbindung herzustellen.

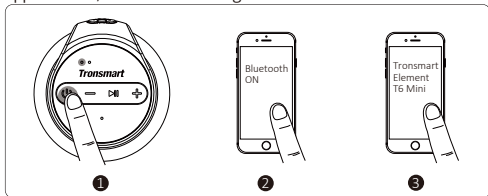

☀	Blau blinkender	Bluetooth-Pairing-Modus
☀	Leuchtet blau	Konnte erfolgreich mit einem Gerät verbunden werden

3. True Wireless Stereo - Pair Two T6 Mini

a) Schalten Sie zwei Lautsprecher ein und vergewissern Sie sich, dass beide nicht mit Bluetooth-Geräten verbunden sind.

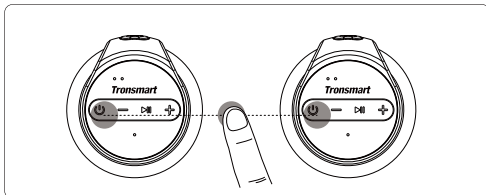

b) Tippen Sie zweimal schnell auf die Ein- / Aus-Taste eines der Lautsprecher. Zwei Lautsprecher wechseln dann in den Pairing-Modus. Nachdem zwei Lautsprecher erfolgreich miteinander gekoppelt wurden, hören Sie eine akustische Aufforderung und die TWS-Anzeige beider Lautsprecher leuchtet konstant gelb.

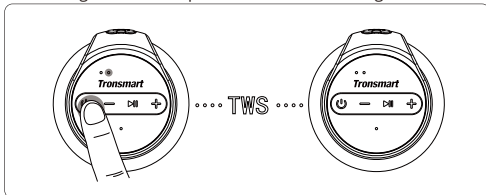

☀	TWS-Anzeige - Gelb blinkend	True Wireless Stereo Pairing-Modus
---	-----------------------------	------------------------------------



TWS-Anzeige -
Leuchtet gelb

Verbunden mit dem True
Wireless Stereo-Modus

c) Koppeln Sie den Lautsprecher mit Ihrem Gerät.

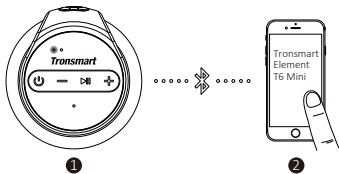

Bluetooth-Anzeige - durchgehend

Mit Ihrem Gerät verbunden

4. Trennen Sie zwei T6 Mini

Tippen Sie zweimal auf die Ein- / Aus-Taste eines der Lautsprecher, um zwei T6 Mini voneinander zu trennen. Die TWS-Anzeige erlischt, nachdem die Verbindung erfolgreich getrennt wurde.

5. Aktivieren Sie den Sprachassistenten

Halten Sie im Bluetooth-Modus die Play / Pause-Taste ca. 5 Sekunden lang gedrückt, um Ihren persönlichen Assistenten von Ihrem Mobilgerät aus zu aktivieren.

6. TF / Micro SD-Kartenmodus

Der Lautsprecher gibt Audio von Ihrer TF / Micro SD-Karte wieder, wenn Sie die Karte in den Steckplatz einstecken. Die Speicherkapazität sollte nicht mehr als 64 GB betragen.

7. AUX-IN Modus

Verbinden Sie einfach den Lautsprecher mit Ihrem Nicht-Bluetooth-Gerät über das 3,5-mm-Audiokabel.

Hinweis: Wenn Sie ein Audiokabel anschließen, wechselt das Gerät automatisch in den AUX-Modus. Steuern Sie im AUX-Modus die Audiowiedergabe über das angeschlossene Gerät.

8. Auto-power Off

Der Lautsprecher schaltet sich nach 10 Minuten automatisch aus,

wenn er über Bluetooth nicht mit einem Gerät gekoppelt ist oder nach dem Einschalten keinen Ton wiedergibt. Bei schwacher Batterie schaltet sich der Lautsprecher ebenfalls automatisch aus.

9. Aufladen

Verwenden Sie das mitgelieferte USB-Kabel, um Ihren T6 Mini aufzuladen, und vergewissern Sie sich, dass er vor dem ersten Gebrauch vollständig aufgeladen ist.

☀	Ladeanzeige - Leuchtet rot	Aufladen
○	Ladeanzeige - Aus	Vollständig aufgeladen

10. Auf Werkseinstellung zurücksetzen

Halten Sie diese Taste 8 Sekunden lang gedrückt, um das Gerät bei einer Fehlfunktion des Lautsprechers zwangsweise auszuschalten.

Spezifische

Modell	Element T6 Mini
Bluetooth	5.0
Bluetooth-Kompatibilität	A2DP / AVRCP / HFP
Leistung (Watt)	15W max.
Übertragungsreichweite	Bis zu 30 m (offener Bereich)
Frequenzbereich	20Hz - 16000Hz
Wasserdicht	IPX6
Spielzeit	Bis zu 24 Stunden (50% Lautstärke)
Sprechzeit	Bis zu 20 Stunden (50% Lautstärke)
Bereithalten	24 Monate
Batterie	2500 mAh
Ladungseingang	DC 5 V / 2,1 A
Ladezeit	Über 3 Stunden
Abmessungen	92 x 92 x 120 mm / 3,62 x 3,62 x 4,72 Zoll
Gewicht	560 ± 5 g / 19,8 ± 0,2 oz

Pflege & Wartung

Verwenden Sie zum Reinigen des Produkts keine Reinigungsmittel oder Reinigungsmittel, da diese durch Chemikalien unbrauchbar werden können. Zerlegen Sie dieses Produkt nicht. Es enthält keine vom Benutzer zu wartenden Teile. Lassen Sie sich nicht fallen und springen Sie nicht darauf. Behandeln Sie das Gerät mit Sorgfalt, um die bestmögliche Leistung zu erzielen. Bewahren Sie das Produkt an einem trockenen Ort auf. Staub, Schmutz und Feuchtigkeit von Feuchtigkeit können sich auf dem Körper des Produkts ansammeln, wenn es an einem unfreundlichen Ort aufbewahrt wird. Entsorgen Sie dieses Produkt nicht im Feuer, da sonst Batterien explodieren oder auslaufen können.

Garantieinformationen

Auf Ihr Tronsmart Element T6 Mini wird dem Erstbesitzer eine Garantie von 12 Monaten ab Kaufdatum gegen Material- und Verarbeitungsfehler bei normaler Verwendung und Wartung gewährt. Tronsmart ist nicht verantwortlich für den versehentlichen Gebrauch dieses Produkts und seine Haftung übersteigt nicht den Kaufpreis des Produkts. Wenn Sie Probleme bei der Verwendung des Produkts haben, wenden Sie sich bitte an unser Kundensupport-Team unter **support@tronsmart.com**.

Español

Gracias por elegir el Altavoz Inalámbrico Tronsmart Element T6 Mini. Lea tranquilamente el manual del usuario antes de usarlo y téngalo a mano para futuras consultas. Si tiene alguna duda, por favor contacte con nuestro equipo de atención al cliente en support@tronsmart.com

Visión general

- ① Encendido / apagado; Reiniciar; TWS
- ② Volumen- / Pista anterior
- ③ Reproducir / Pausar; Llamada de manos libres; Desconexión de Bluetooth; Asistente de voz
- ④ Volumen+ / Pista siguiente
- ⑤ Indicador de Bluetooth
- ⑥ Indicador de TWS/ Carga
- ⑦ Micrófono
- ⑧ Carga USB tipo C
- ⑨ Ranura para tarjeta TF / Micro SD
- ⑩ Puerto Aux-in

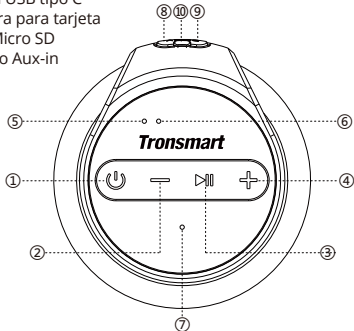

CONTENIDO DEL PAQUETE

1 x Altavoz Inalámbrico Element T6 Mini



1 x Cable de carga

1 x Cable AUX de 3,5 mm

1 x Correa desmontable

1 x Tarjeta de garantía

1 x Manual del usuario

	Encender: Mantenga presionado durante 1 segundo
	Apagar: Mantenga presionado durante 3 segundos
	Emparejamiento TWS: la operación detallada se refiere a la siguiente sección "TWS".
	Mantenga presionado durante 8 segundos para restablecer si el altavoz no funciona correctamente.
	Reproducir / Pausar: toca para reproducir o pausar la música.
	Responder / finalizar una llamada: durante una llamada entrante, presione para contestar o colgar la llamada telefónica.
	Rechazar una llamada: durante una llamada entrante, mantenga presionado durante 3 segundos para rechazar la llamada.
	Volver a marcar: durante el modo conectado a Bluetooth, presione dos veces rápidamente para volver a marcar el último número marcado.
	Desconexión de Bluetooth: mantenga presionado durante 8 segundos para desconectar el emparejamiento de Bluetooth.
	Asistente de voz: durante el modo de Bluetooth, mantenga presionado durante unos 5 segundos para acceder a su asistente personal desde su móvil.

—	Volumen -: bajar el volumen.
	Pista anterior: Pulse para elegir la pista anterior. Volumen +: subir el volumen.
+	Pista siguiente: Pulse para elegir la siguiente pista.
	Nächster Titel: Gedrückt halten, um den nächsten Titel auszuwählen.

Cómo utilizar

1. Encender / Apagar

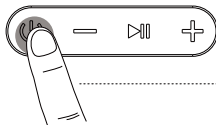

1s Encender

3s Apagar

2. Conexión Bluetooth

Encienda el altavoz, active el Bluetooth en su dispositivo, descubra "Tronsmart Element T6 Mini" en el dispositivo, y haga clic para emparejarlo.

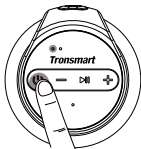

1



2



3

☀	Parpadea el indicador azul	Modo de emparejamiento Bluetooth
☀	Azul constante	Conectado a un dispositivo con éxito

3. Sonido estéreo inalámbrico verdadero: Empareje dos T6 Mini

a) Encienda dos altavoces y confirme que están desconectados de cualquier dispositivo Bluetooth.

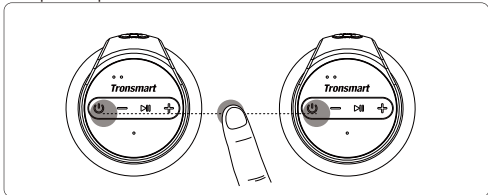

b) Toca dos veces el botón de encendido / apagado de cualquiera de los altavoces rápidamente, entonces los dos altavoces entrarán en modo de emparejamiento. Después de que dos altavoces se hayan emparejado con éxito, escuchará el recordatorio de voz y la luz indicadora TWS de dos altavoces permanecerá amarilla.

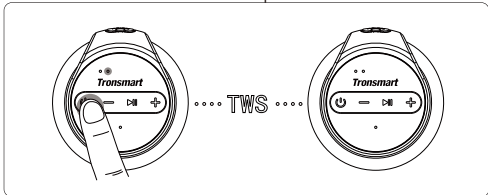

☀	Indicador TWS - se parpadea amarillo	Modo de emparejamiento TWS
---	--------------------------------------	----------------------------



Indicador TWS -
Amarillo constante

Conectado al modo TWS

c) Empareje el altavoz con su dispositivo.

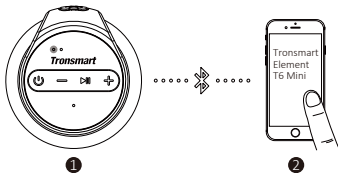

Indicador de Bluetooth - azul
constanteblau

Conectado a su dispositivo

4. Desconecte dos T6 Mini

Toque dos veces el botón de encendido / apagado de cualquiera de los altavoces para desconectar dos T6 Mini uno del otro. El indicador TWS se apagará después de desconectarse con éxito.

5. Active el asistente de voz

Durante el modo Bluetooth, mantenga presionado el botón Reproducir / Pausa durante aproximadamente 5 segundos para activar su asistente de voz desde su dispositivo móvil.

6. MODO TARJETA MICRO SD / TF

El altavoz reproducirá la música desde su tarjeta TF / Micro SD cuando conecte la tarjeta en la ranura. La capacidad de la memoria no debe superar 64 GB.

7. Modo AUX-IN

Conecte el altavoz con sus dispositivos de audio no Bluetooth con el cable de audio de 3,5 mm.

Nota: al enchufar un cable de audio, se cambiará automáticamente al modo AUX. Cuando utilice el modo AUX, controle la reproducción de audio a través del dispositivo conectado.

8. Auto-apagado

El altavoz se apagará automáticamente después de 10 minutos si no se empareja con ningún dispositivo a través de Bluetooth o no reproduce ningún sonido después de encenderlo. Cuando la batería está baja, el altavoz también se apagará automáticamente.

9. Carga

Use el cable USB incluido para cargar su T6 Mini y asegúrese de que esté completamente cargado antes de su primer uso.

	Indicador de carga - rojo estable	Cargando
	Indicador de carga - Apagado	Completamente

10. Restablecer a la configuración de fábrica

Mantenga presionado durante 8 segundos para apagarlo si el altavoz no funciona correctamente.

ESPECIFICACIONES

Modelo	Element T6 Mini
Bluetooth	5.0
Compatibilidad Bluetooth	A2DP / AVRCP / HFP
Potencia de salida(watt)	15W max.
Rango de transmisión	Hasta 30m/100ft (Áreas abiertas)
Rango de frecuencia	20Hz - 16000Hz
Impermeable	IPX6
Tiempo de Reproducción	Hasta 24 horas (50% volumen)
Tiempo de conversación	Hasta 20 horas (50% volumen)
Tiempo de espera	24 meses
batería	2500 mAh
Entrada de carga	DC 5V/2.1A
Tiempo de carga	Sobre 3 horas
Dimensiones	92 x 92 x 120 mm / 3.62 x 3.62 x 4.72"
Peso	560 ± 5 g / 19.8 ± 0.2 oz

CUIDADO Y MANTENIMIENTO

No utilice ningún tipo de detergente o material de limpieza para limpiar este altavoz, cualquier tipo de producto químico puede inutilizarlo. No desmonte este producto. No contiene partes reparables por el usuario. No lo deje caer ni lo salte y trátelo con cuidado para obtener el mejor rendimiento. Mantenga el producto en un lugar seco. El polvo, la suciedad y la humedad de la humedad pueden acumularse en el cuerpo del producto si se mantienen en un lugar hostil. No arroje este producto al fuego, las baterías pueden explotar o tener fugas.

INFORMACIÓN DE GARANTÍA

Su "Tronsmart Element T6 Mini" está garantizado para el propietario original durante 12 meses a partir de la fecha de compra contra defectos de material y mano de obra en condiciones normales de uso y servicio. Tronsmart no es responsable del uso accidental de este producto y su responsabilidad no excederá el precio de compra del producto. Si tiene algún problema al usar el producto, no dude en ponerse en contacto con nuestro equipo de atención al cliente en **support@tronsmart.com**.

日本語

この度、お買い物を頂き、誠にありがとうございました。ご使用前にこの取扱説明書をよく読み、製品を安全にお使いください。また、この取扱説明書（保証書を含みます）は大切に保管してください。もし何かご不明なところがありましたら、お気軽に support@tronsmart.com までお問い合わせください。



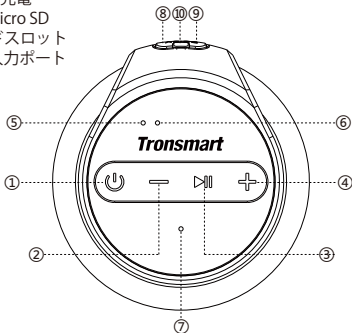

各部の説明

- ① 電源オン/オフ。TWSペアリング。リセットする
- ② ボリューム-; 前のトラック
- ③ 再生/一時停止。ハンズフリー電話; Bluetooth切断; 音声アシスタント
- ④ ボリューム。次のトラック
- ⑤ Bluetoothインジケータ
- ⑥ TWS/充電インジケータ
- ⑦ マイク
- ⑧ USB-C充電
- ⑨ TF / Micro SD カードスロット
- ⑩ AUX入力ポート



パッケージ内容

- 1 X Element T6 Mini ワイヤレススピーカー
- 1 X USB充電ケーブル
- 1 X 3.5mmオーディオケーブル
- 1 X ストライプストラップ
- 1 X 保証カード
- 1 X 取扱説明書

	電源オン：一秒钟押し
	電源オン：三秒钟押し
	TWSペアリング：詳細な操作は、次の「TWS」セクションを参照してください。
	スピーカーが誤動作した場合は、8秒钟長押しと強制的に電源を切ります。
	再生/一時停止：一度タップし、再生と一時停止可能。
	電話の応答/終了：着信中にタップして電話に応答し、電話を切ります。
	電話の拒否：着信中に3秒钟押し続けると、電話が拒否されます。
	ダイヤル：Bluetooth接続モード中に、ダブルタップして最後にダイヤルした番号をリダイヤルします。
	Bluetooth切断：Bluetoothを切断するには、約8秒钟押し続けます。
	音声アシスタント：Bluetooth接続モード中に約5秒钟押し続けると、モバイルデバイスからパーソナルアシスタントにアクセスできます。
	音量-：タップして音量を下げます。
	前のトラック：押し続けると前のトラックを選択します。
	音量+：タップして音量を上げます。
	次のトラック：ホールドして次のトラックを選択します。

使用方法

1. 電源オン/オフ

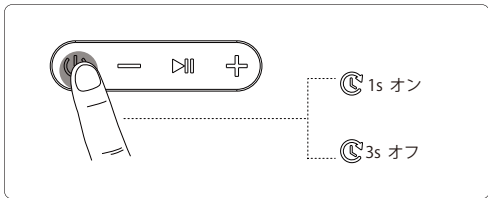

2. Bluetooth接続

スピーカーに電源を入れて、デバイスのBluetooth設定で「Tronsmart Element T6 Mini」を検索し、タップして接続します。

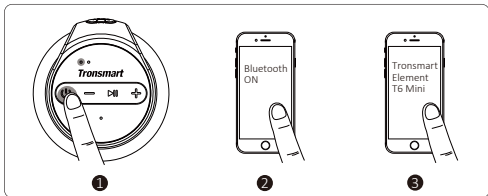

☀	LED点滅	Bluetoothペアリングモード
☀	LED点灯	Bluetoothペアリングが完了

3. True Wireless Stereo - 二つのT6 Miniの接続

a) 2つのスピーカーをオンにして、両方がBluetoothデバイスに接続されていないことを確認します。

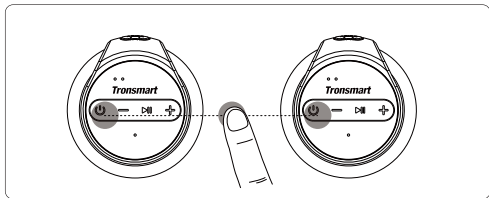

b) いずれかのスピーカーの電源ボタンをダブルタップすると、2つのスピーカーがペアリングモードになります。2つのスピーカーが正常にペアリングされると、音声プロンプトが聞こえ、両方のスピーカーのTWSインジケーターが黄色に点灯します。

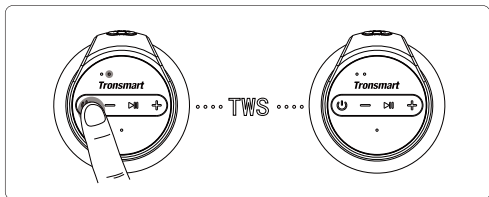

☀	TWSインジケーター 黄色LED点滅	True Wireless Stereoペアリング モード中
☀	TWSインジケーター 黄色LED点灯	True Wireless Stereoモードに接 続されています

c) デバイスにスピーカーをペアリングします。

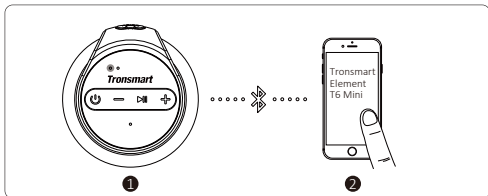

Bluetoothインジケーター-青色に点灯し | デバイスに接続済み

4. いずれかのスピーカーの電源ボタンをダブルタップして、TWSペアリングモードを切断します。TWSインジケータは、正常に切断された後に消灯します。

5. 音声アシスタント

Bluetooth接続モード中に、再生/一時停止ボタンを約5秒間押し続けて、モバイルデバイスから音声アシスタントを起動します。

6. TF/マイクロSDカードモード

カードをスロットに差し込むと、スピーカーはTF / Micro SDカードからオーディオを再生します。メモリー容量は64 GB以下でなければなりません。

7. AUX-IN モード

3.5mmオーディオケーブルで非bluetooth機器と簡単に接続します
ご注意：AUXケーブルを挿すと、製品は自動的にAUXモードになります。本製品で再生などの操作をします。

8. オートパワーオフ

Bluetoothでどのデバイスともペアリングしない場合、または電源を入れても音が再生されない場合、スピーカーは10分後に自動的に電源が切れます。バッテリーが少なくなると、スピーカーの電源も自動的に切れます。

9. 充電

付属のUSBケーブルを使用してT6 Miniを充電し、最初に使用する前に完全に充電されていることを確認します。

☉	充電インジケータ-赤色LED点灯	充電
○	充電インジケータ-オフ	完全に充電済み

10. 工場出荷時設定にリセット

スピーカーが誤動作した場合は、8秒間押し続けて強制的に電源を切ります。

仕様

モデル	Element T6 Mini
Bluetooth	5.0
Bluetoothの互換性	A2DP / AVRCP / HFP
出力	15W max.
伝送距離	Up to 30m/100ft (障害無し)
周波数範囲	20Hz - 16000Hz
防水	IPX6
再生時間	Up to 24 hours (50%の音量)
通話時間	Up to 20 hours (50%の音量)
待機時間	24ヶ月
バッテリー	2500 mAh
充電入力	DC 5V/2.1A
充電時間	3時間
サイズ	92 x 92 x 120 mm / 3.62 x 3.62 x 4.72 inches
重量	560 ± 5 g / 19.8 ± 0.2 oz

ケア&メンテナンス

このマニュアルは、後で参照できるように便利な場所に保管してください。Tronsmart Element T6 Miniスピーカーを綺麗にする時に、軽く湿らせた布を水に浸して使用し、汚れている場合は外部を清掃してください。いかなる種類の薬品でもこのデバイスを使用できなくなる可能性があるため、洗剤や洗剤剤を使用しないでください。本製品を分解しないでください。これには、ユーザーが修理できる部品は含まれていません。落としたり、飛び越えたりしないでください。乾燥した場所に保管してください。不安全な場所に置いておくと、製品の本体に埃、汚れ、湿気などの湿気が蓄積することがあります。本製品を火中に置かないでください。電池が爆発したり漏れたりする可能性があります。

保証について

「Tronsmart Element T6 mini Bluetooth スピーカー」は、購入日から通常の使用で材料および製造上の欠陥に対して所有者に12ヶ月間保証を提供致します。購入日から12ヶ月以内に製品に欠陥があると判明した場合は、クレームの説明とともに不良品または部品を返送してください。輸送中の損傷を避けるため、慎重に梱包してください。この保証により、Tronsmartは、欠陥があると判明した製品を修理または交換します。またご不明なところがございましたら、お気軽にsupport@tronsmart.com までお問い合わせください。

Tronsmart

SHENZHEN GEEKBUY E-COMMERCE CO., LTD.

19th Floor, Galaxy World Tower B, #1 YaBao Rd.,
LongGang District, Shenzhen, China

Email: support@tronsmart.com

800-270-1082 (USA & Canada)

+86-755-23603740 (Global)



www.tronsmart.com

Made in China