

INSTALLATION AND USER'S MANUAL FOR POOL WITH INFLATABLE RING

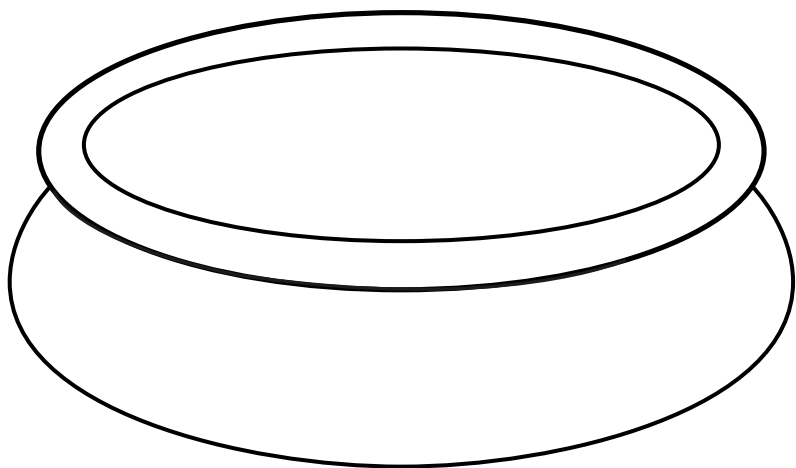

EN
INSTRUCTION
FOR ASSEMBLY AND USE
NL
MONTAGE-
EN GEBRUIKSHANDLEIDING
IT
ISTRUZIONI
D'USO E DI MONTAGGIO

DE
MONTAGE
- UND GEBRAUCHSANLEITUNG
SL
NAVODILA
ZA MONTAŽO IN DELOVANJE
HU
ÖSSZESZERELÉSI ÉS
ÜZEMELTETÉSI ÚTMUTATÓ

FR
NOTICE
DE MONTAGE DE L'ÉCHELLE
PL
INSTRUKCJA
MONTAŻU I EKSPLOATACJI
HR
UPUTE
ZA UPORABU I MONTAŽU

SV
INSTALLATIONS- OCH
ANVÄNDNINGSSINSTRUKTIONER
RU
ИНСТРУКЦИЯ ПО
МОНТАЖУ И ЭКСПЛУАТАЦИИ
BG
ИНСТРУКЦИЯ
ЗА МОНТАЖ И ЕКСПЛОАТАЦИЯ

- (a) Read and observe all instructions. Keep this manual for future reference.
- (b) Unsuitable for children up to 36 months of age, because small parts could cause suffocation.
- (c) **WARNING!** To reduce the risk of injury, the pool may be used only under a supervision of an adult. Never leave children unattended near water. Do not allow anyone to use the pool while alone, without supervision.
- (d) The installation requires at least two adults.
- (e) Persons under the influence of alcohol, drugs or other intoxicating substances may not use the pool.
- (f) **WARNING!** This product is not intended for use in water. Verify the pool is installed on a level and firm surface free of debris and sharp objects.
- (g) **WARNING!** Do not overfill the pool and/or do not let anyone sit, lean or otherwise apply load on the pool's walls - it may cause the pool to collapse! LOWER the water level in the pool appropriately, especially after heavy rain.
- (h) The packaging materials are not toys. After installation, remove all packaging loops/cords from the reach of children.
- (i) Please, note: During use, regularly check the pool for wear and damage.
- (j) Never leave toys near or inside the pool when unattended. It could attract children to enter the pool.
- (k) Around the pool, do not leave steps, tables or chairs, which could make access for children easier. If the pool is not in use, remove the steps.
- (l) Never allow swimming underwater and diving into the pool or sitting on its edge. If you disregard this rule, it may lead to serious injury, paralysis or death.
- (m) Always place the pool in a well-lit place. It is important, so all swimmers see the bottom of the pool.
- (n) If you are using a cover or solar tarp, remove it completely before using the pool.
- (o) **WARNING!** Prior to commissioning the pool, check all hoses and accessories for correct installation and reliable connection.
- (p) Maintain the water in the pool in a sanitary condition, regularly check the pH value and correct concentration of chlorine and keep them within the recommended limits. Consult your dealer regarding the choice and use of chemical preparations for pool water treatment. Read thoroughly the manufacturer's instructions on the labels of chemical preparations and observe them. Inform the swimmers not to drink the pool water to avoid possible nausea. Maintain hygiene.

2.0

INSTRUCTIONS REGARDING LOCATION

- (a) This pool is intended for outdoor use and is not designed for embedding into the ground.
 - (b) Your pool is a fragile product and can be easily damaged. Pay attention to the selection of pool's location.
 - (c) The area for the pool must be LEVEL and SOLID. Failure to observe this instruction may cause the collapse of the pool.
 - (d) The pool must be installed on a solid, smooth and level surface, on solid ground, free of stones, gravel, potholes, asphalt or other oil-based compounds. Do not install the pool on wooden base or grate, terrace, balcony etc.
 - (e) Avoid places beneath overhead power lines or close to trees, or within 3 meters from a house, building, terrace etc. Also make sure, that beneath the installation place there are no underground spaces (sumps, septic tanks etc.) and no cables, phone lines, gas mains etc.
 - (f) This place must be at least 3.5m from an outlet of the filtration power supply circuit, in compliance with ČSN and fitted with a current protector (RCD) with breaking current not exceeding 30mA.
 - (g) If possible, select a place on your property with direct sunlight. This will help with warming the water in your pool. Do not pull the pool to another place after you start filling it with water.
 - (h) Select a place for installation of the pool, where, in case of accident or damage of the pool, water can easily flow away without endangering people and animals or damaging buildings or property.
- Failure to observe the instructions in this manual may cause your pool to collapse and the guarantee becoming null!**

3.0

CONDITIONS OF POOL INSTALLATION

ATTENTION: Risk of damage! When transporting the pool from one place to another, **LIFT** it above the ground. **DO NOT DRAG** the pool over the ground.

After careful selection of a suitable place for the pool, see chapter (2), thoroughly remove all debris, twigs, stones etc. Continue with the installation and observe the following instructions.

(a) Carefully unpack the pool and place it on the ground. Place the pool as needed. Do not drag the pool, it could cause its rupture or other damage.

(b) Carefully spread the pool by folding its walls and the bottom out as smoothly as possible, to create a uniform circle, with the connecting grommets towards the location of the filtration unit.

TIP: The installation will be much easier if you spread the pool and leave it in direct sunlight for app. 2 hours prior to installation. The material of the pool will be more flexible and you will be able to spread it evenly during installation, avoiding any creases.

Recommendation: Place a suitable fabric liner beneath the pool bottom; it will protect the bottom from damage.

OVAL POOL:

- (i) From the bottom of the pool pull out the cross belts made of the wall material, used for anchoring. There are two belts (see figure 3).
- (ii) Take four horizontal girders. Connect always two girders using O-rings and fit caps on the free ends of the girders. Then place the assembly into the sleeves on the outer side, beneath the inflatable collar (see figure 2).
- (iii) Take four U-braces and insert them into the channel in the cross belts (see figure 3). Fit both top ends of the U-braces with caps (see figure 1) - prior to fitting press the lock on the U-brace and turn the cap slightly into position, in which the connection is locked.
- (iv) Now turn the horizontal girders in the pool sleeves to align the holes in it with the holes in the sleeves. Insert the U-braces into these holes (see figure 3).

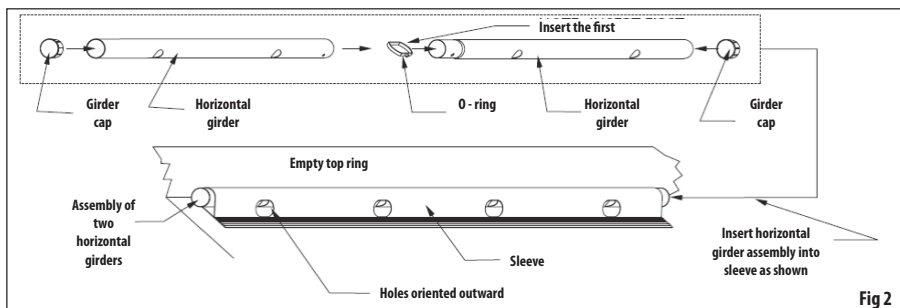
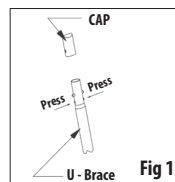

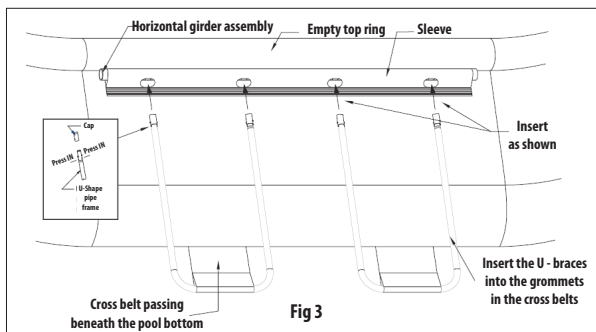

- (c) Inflate the top ring, hold in the middle of the pool. You will find the air valve near the warning label. Press the foot of the shaft of the valve to open the internal check valve during inflation. **Very important:** The top ring should be inflated app. to 85% of its capacity. Never try to inflate the ring above this value. Excessive inflation of this ring may cause rupture or damage in the seams. Never use high-pressure compressor for inflation of the product.
- (d) Start filling the pool with water. After filling app. 3cm stop the water and smooth all creases on the pool bottom. You can perform it by pressing from the centre to the edge, where the wall meets the bottom of the pool; or by grasping it from outside where the wall meets the bottom and pulling outward. Then the pool will fill uniformly and it will maintain its shape. In case of any problems with the shape of the bottom, have two persons pull against each other to remove all creases.
Note: If, after the start of filling, at some places water level reaches 3-5cm higher than in the centre, the pool is not levelled and you need to drain it, level the area or select another one and start over. Do not move the pool without draining the water, the weight of the water will not allow you to straighten the bottom or to modify the position of the pool without damaging it.
- (e) If no filtration unit is connected to the pool, close the connection holes from the inside using the supplied caps. If it is connected, stop filling the pool and assemble and connect the filtration unit to the pool. See the separate manual for the use and installation of the filtration unit.
- (f) Continue filling the pool. The pool walls rise with the water level. During filling, regularly check the pool to make sure it is filling uniformly. Continue filling the water until the level reaches the mark on the inner wall of the pool and the pool foil is smooth and firm. Do not overfill the pool above this mark (Fig. 4).

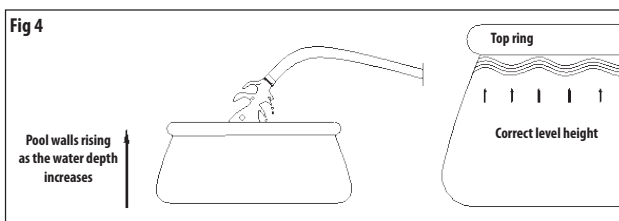

4.0

INSTRUCTIONS FOR POOL MAINTENANCE

Failure to observe the below given instruction for maintenance may lead to a risk for your health, and health of your children especially.

NOTE: The filtration unit is used for water circulation and to trap small mechanical impurities in the water. The maintenance of cleanliness and hygienic suitability of water in the pool requires mechanical and chemical maintenance of the water. Correct maintenance will help to maximize the life of your pool.

If you want the water in your pool to be clean and safe for swimming:

- Contact your pool and accessories dealer and ask for advice on correct maintenance of pool water cleanliness and safety. One of the most important factors of extension of the filtration insert is the maintenance of water cleanliness. During maintenance, follow the instructions of your dealer.
- Place a shallow wading pool with water next to the pool, so the swimmers may clean their feet prior to entering the pool.
- Cover the pool with a cover or solar tarpaulin when not in use. This will reduce the loading of the pool by debris from the environment.
- Keep the pool clean. Clean the debris sediment using a soft cloth. Never use any concentrated cleaners, abrasive preparations or solvents.
- Clean the bottom of the pool regularly from debris sediment.
- Replace the filtration insert in the filtration unit every 2 weeks. At the same time use a clean cloth to remove the sediment from the inner walls of the filtration unit.
- Use chemicals intended for pools. We recommend the use of a purpose-designed float to apply chlorine preparations in the form of tablets. Follow the instruction on the packaging of individual preparations. Avoid contact of chemical preparations with the pool wall, until they are dissolved in the pool water. First, dissolve the preparations completely in a smaller amount of water (e.g. in a bucket) and only then carefully apply it into the pool to avoid contact with it. Never mix chemical preparations together - unexpected reaction may occur. Apply it into the pool gradually and individually. Do not apply chemical preparations if the pool is in use. It may cause irritation of the eyes, skin or other problems.

ATTENTION: Heavy rain may cause the collapse of the pool. Before heavy rains, preventively lower the water level in the pool and regularly lower it, until the rain passes.

5.0

DISASSEMBLY AND STORAGE INSTRUCTION

IMPORTANT: If you expect the temperature to drop below 5°C, the pool must be placed in storage.

- All parts should be cleaned using soap and tepid water. **DO NOT USE** any solvents or hot water.
- Before storage, make sure all parts are dry. It prevents the growth of mould in the folds of the foil.
- Store all parts in a dry, heated place, in which the temperature doesn't drop below 4°C, or doesn't exceed 50°C. Failure to observe these storage instructions may cause a damage of the pool and is a reason for guarantee cancellation.
- Follow the above given installation instruction to allow the installation in the next season. Check and level the place of the pool prior to the next installation.
- If you want to drain the pool, find the drain hole on the outside wall of the pool and remove the draining cap. Connect a garden hose and lead it to a place, into which you want to drain the water. After placing the hose in the required place, you can open the cap on the inside of the pool.
- After the water level drops sufficiently, remove the filtration unit parts from the pool and drain all water from it.
- When the water is drained from the pool, wash the pool with tepid water with soap and then wipe it dry with soft cotton cloth. Place the cap back into the draining hole and attach the drain cap.
- On a pool with inflatable ring open the air valve and deflate the air ring.
- On an oval-shaped pool remove the U-braces and horizontal girders. Clean and dry all parts.
- The accessories, such as solar tarpaulins, cover tarpaulins, steps etc., have to be cleaned and dried prior to storage.
- Never leave empty surface pool outside.
- Protect the pool, filtration unit and other accessories from frost. The guarantee does not cover the damage by frost.

- (a) Lesen und befolgen Sie bitte sämtliche Hinweise. Bewahren Sie diese Anleitung für die künftige Verwendung auf.
- (b) Nicht für Kinder im Alter bis 36 Monate geeignet, da durch die Kleinteile Erstürgungsgefahr droht.
- (c) **WARNUNG!** Um die Gefahr einer Verletzung einzuschränken, darf der Pool lediglich unter Aufsicht einer erwachsenen Person verwendet werden. Lassen Sie Kinder in der Nähe des Wassers nie ohne Aufsicht. Erlauben Sie niemandem, den Pool allein ohne Aufsicht zu benutzen.
- (d) Die Montage erfordert mindestens zwei erwachsene Personen.
- (e) Unter dem Einfluss von Alkohol, Drogen oder anderen Narkotika stehende Personen dürfen den Pool nicht benutzen.
- (f) **WARNUNG!** Dieses Produkt ist nicht für die Verwendung in Wasser bestimmt. Vergewässern Sie sich, dass der Pool an horizontalem und festem Ort ohne Schmutz und scharfe Gegenstände errichtet ist.
- (g) **WARNUNG!** Überfüllen Sie den Pool nicht und/oder erlauben Sie nicht, dass jemand auf der Poolwand sitzt, sich auf diese stützt oder sie anderweitig belastet, das dies den Einsturz des Pools zur Folge haben könnte! VERRINGERN SIE rechtzeitig den Wasserstand im Pool auf das korrekte Niveau, insbesondere nach starken Regenfällen.
- (h) Die Verpackungsmaterialien sind nicht zum Spielen bestimmt. Nach der Installation des Beckens bringen Sie sämtliche Verpackungen, Schlaufen/Schnüre außer Reichweite der Kinder.
- (i) Nehmen Sie bitte zur Kenntnis: Kontrollieren Sie den Pool während der Benutzung regelmäßig auf Verschleiß und Beschädigung.
- (j) Lassen Sie in der Nähe oder im Pool kein Spielzeug zurück, wenn er unbeaufsichtigt ist. Es könnte Kinder zum Betreten des Pools verleiten.
- (k) Belassen Sie in der Umgebung des Pools keine Stiegen, Tische, Stühle u. Ä., die den Kindern den Zutritt zum Pool erleichtern könnten. Sofern der Pool nicht benutzt wird, ist seine Stiege beiseite zu schaffen.
- (l) Erlauben Sie nie das Tauchen oder das Springen in den Pool bzw. das Sitzen auf der Poolwand. Sofern diese Regel nicht beachtet wird, kann es zu einer ernsthaften Verletzung, Lähmung oder sogar zu einem tödlichen Unfall kommen.
- (m) Stellen Sie den Pool an einem gut beleuchteten Ort auf. Dies ist wichtig, damit alle schwimmenden Personen auf den Boden des Pools sehen können.
- (n) Sofern Sie eine Abdeck- oder Solarplane verwenden, entfernen Sie sie vollständig vor der Benutzung des Pools.
- (o) **WARNUNG!** Kontrollieren Sie vor der Inbetriebnahme alle Schläuche und sämtliches Zubehör, ob sie korrekt installiert und zuverlässig angeschlossen sind.
- (p) Halten Sie das Wasser im Pool in einem gesundheitlich unbedenklichen Zustand, kontrollieren Sie regelmäßig den pH-Wert und die richtige Chlorkonzentration und halten Sie sie in den empfohlenen Grenzen. Bitten Sie Ihren Händler, Sie bei der Auswahl und Verwendung chemischer Mittel zur Aufbereitung des Poolwassers zu beraten. Lesen Sie aufmerksam die seitens des Herstellers auf den Etiketten der chemischen Präparate angeführten Hinweise und handeln Sie danach. Belehren Sie die badenden Personen, das Wasser im Pool nicht zu trinken, da andernfalls eine mögliche Übelkeit droht. Halten Sie die Grundsätze der Hygiene ein.

2.0

HINWEISE FÜR DIE AUSWAHL DES STANDORTES

- (a) Dieses Becken ist für die Verwendung im Außenbereich und nicht für das Einlassen in den Boden bestimmt.
- (b) Ihr Pool ist ein fragiles bzw. empfindliches Produkt und kann leicht beschädigt werden. Widmen Sie daher der Auswahl des Standortes für den Pool die gebührende Aufmerksamkeit.
- (c) Die Fläche für den Pool mit WAAGERECHT und FEST sein. Die Nichteinhaltung dieses Punktes kann den Einsturz des Pools zur Folge haben.
- (d) Der Pool ist auf fest, glatter und horizontaler Oberfläche, auf festem Boden, aufzustellen, der ohne Steine, Schotter, Vertiefungen, Asphalt oder andere Verbindungen auf der Basis von Erdöl ist. Installieren Sie den Pool nicht auf hölzernem Untergrund oder auf einem Rost, auf der Terrasse bzw. auf dem Balkon u. Ä.
- (e) Weichen Sie Orten unter elektrischen Überleitungen oder in der Nähe von Bäumen bzw. solchen Orten aus, die sich ca. bis zu 3 m von einem Haus, einem Gebäude, einer Terrasse usw. befinden. Vergewässern Sie sich ferner, dass sich unter dem von Ihnen gewählten Aufstellort keine unterirdischen Räume (Gruben, Fäulräume u. Ä.) befinden und keinerlei Kabel, Telefonleitungen, Gasleitungen u. Ä. verlaufen.
- (f) Darüber hinaus muss dieser Ort einen Mindestabstand von 3,5 m von der Steckdose der elektrischen Stromleitung der verwendeten Filterung haben, die der gültigen Norm (CSN) entspricht und mit einem Stromschaltzähler (RCD) mit einem Abschaltstrom von nicht mehr als 30 mA ausgestattet sein muss.
- (g) Wählen Sie möglichst einen Standort auf Ihrem Grundstück mit direktem Sonnenschein. Dies unterstützt die Erwärmung des Wassers in Ihrem Pool. Nach Beginn des Wassereinlassens verrücken Sie den Pool nicht mehr.
- (h) Wählen Sie den Ort für das Aufstellen des Pools so, dass im Falle eines Unfalls oder der Beschädigung des Pools das ausfließende Wasser problemlos ablaufen kann, ohne Menschen und Tiere zu gefährden bzw. Gebäude oder Grundstücke zu beschädigen.

Die Nichteinhaltung der in der Anleitung angeführten Hinweise kann den Einsturz Ihres Pools sowie das Erlöschen des Garantieanspruchs zur Folge haben!

3.0

HINWEISE ZUR MONTAGE DES POOLS

ACHTUNG: Risiko der Beschädigung! Beim Standortwechsel des Pools **HEBEN SIE** den Pool über den Boden an. **ZIEHEN SIE** den Pool nicht über den Boden.

Nach sorgfältiger Auswahl eines geeigneten Ortes für den Pool, siehe Kapitel (2), entfernen Sie an diesem sämtlichen Schmutz, Zweige, Steine usw. Fahren Sie mit seiner Montage gemäß den nachstehend angeführten Hinweisen fort.

- (a) Packen Sie die Teile des Pools vorsichtig aus und legen Sie sie auf den Boden. Platzieren Sie den Pool korrekt am gewählten Ort. Ziehen Sie den Pool nicht, da dies ein Zerreißen oder andere Schäden zur Folge haben könnte.
- (b) Breiten Sie den Pool in Form der Wände und des Bodens vorsichtig aus, damit der Pool mit möglichst glattem Boden einen regelmäßigen Kreis beschreibt und seine Anschlussdurchführungen zu jenem Ort weisen, an welchem die Filtereinheit installiert wird.
- TIPP:** Die Installation ist weitaus einfacher, wenn Sie den Pool zerlegen und ihn vor der Installation ca. 2 Stunden bei direkter Sonneneinwirkung liegen lassen. Dies trägt dazu bei, dass er ohne Falten ist, da das Material des Pools viel biegsamer ist und sich während der Installation leichter zu einer regelmäßigen Form ausziehen lässt.
- Empfehlung:** Legen Sie unter den Boden des Pools eine geeignete Textillunterlage, die den Boden besser vor einer Beschädigung schützt.

OVALER POOL:

- (i) Unter dem Pool ziehen Sie zu den Seiten die Querbänder aus dem Wandmaterial heraus, die der Verankerung der schrägen Streben dienen. Es handelt sich um zwei Bänder (siehe **Abbildung 3**).
- (ii) Nehmen Sie vier horizontale Träger. Verbinden Sie jeweils zwei Streben unter Verwendung des O-Rings und bestücken Sie die freien Enden mit den Verschlüssen (Stöpseln). Anschließend bringen Sie die Baugruppe in die an der Außenseite unter dem aufblasbaren Ring befindlichen Ärmel ein (siehe **Abbildung 2**).
- (iii) Nehmen Sie vier U-Stützen und legen Sie sie in die Durchgänge in den Querbändern ein (siehe **Abbildung 3**). Bestücken Sie beide oberen U-Stützen mit den Deckeln (siehe **Abbildung 1**) - vor dem Einsetzen drücken Sie die Sicherungen an der U-Stütze und drehen Sie den Deckel in jene Lage, in welcher die Sicherung der Verbindung erfolgt.
- (iv) Drehen Sie nun die horizontalen Träger in den Ärmeln so, dass die Öffnungen in ihnen gegenüber den Öffnungen in den Ärmeln stehen. In diese Öffnungen bringen Sie dann die U-Stützen ein (siehe **Abbildung 3**).

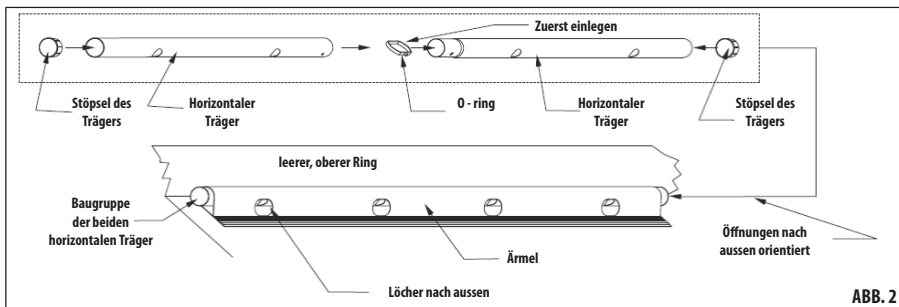
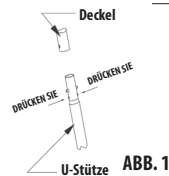

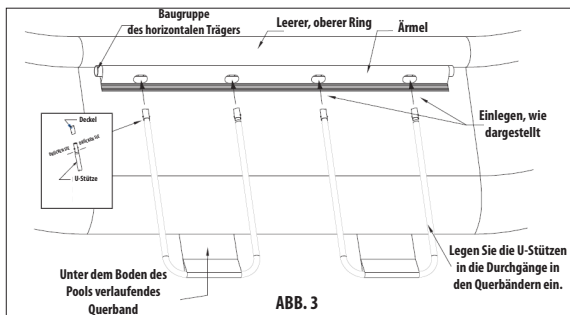

(c) Blasen Sie den oberen Ring auf. Halten Sie ihn in der Mitte des Pools. Das Luftventil finden Sie am Wamzeichen. Drücken Sie den Fuß des Ventilschaftes, damit sich das innere Gegendruckventil während des Aufblasens öffnet. **Sehr wichtig:** Der obere Ring sollte ungefähr auf 85 % der Kapazität aufgeblasen werden. Versuchen Sie nie, den Ring über diesen Wert hinaus aufzublasen. Das übermäßige Aufblasen dieses Ringes kann das Platzen oder eine Beschädigung in den Nähten verursachen. Verwenden Sie zum Aufblasen des Produktes nie einen Hochdruckkompressor.

(d) Beginnen Sie, den Pool mit Wasser zu füllen. Nach dem Einfüllen von ca. 3 cm Wasser halten Sie das Wasser an und glätten Sie den Boden des Pools, sodass alle Falten am Boden des Pools verschwinden. Dies kann durch Wegdrücken von der Mitte zu den Rändern geschehen, wo die Wand an den Boden des Pools grenzt, oder durch Ergreifen von außen an jener Stelle, an der die Wand den Boden berührt, und durch Ziehen in Richtung nach außen. Anschließend wird der Pool gleichmäßig gefüllt, wobei er seine Form behält. Im Falle von Problemen mit der Form des Bodens ziehen Sie ihn zu zweit voneinander weg und entfernen Sie so alle Falten.

Anmerkung: Sofern sich nach Beginn des Füllens an jeder Stelle des Bodens mehr als 3-5 cm Wasser als in der Mitte ansammelt, ist der Pool nicht in der Ebene, sodass Sie ihn ablassen, die Fläche eben oder andernorts wählen und den gesamten Prozess wiederholen müssen. Verschieben Sie den Pool nicht ohne Ablassen des Wassers, da das Gewicht des Wassers weder die Anpassung des Bodens noch die Änderung der Lage des Pools ohne seine Beschädigung erlaubt.

(e) Wird an den Pool keine Filtereinheit angeschlossen, verbinden Sie von innen die Anschlussöffnungen mithilfe der mitgelieferten Blindverschlüsse. Im gegenteiligen Falle halten Sie das Befüllen des Pools an und schließen Sie an den Pool die Filtereinheit an. Sie eigenständige Gebrauchs- und Installationsanleitung der Filtereinheit.

(f) Fahren Sie mit dem Füllen des Pools fort. Die Wände des Pools steigen mit steigendem Wasserspiegel. Es ist angebracht, den Pool während des Füllens regelmäßig zu kontrollieren, um sich zu vergewissern, dass das Befüllen gleichmäßig erfolgt. Fahren Sie mit dem Füllen mit Wasser fort, solange der Wasserspiegel nicht die Markierung an der Innenseite der Poolwand erreicht und die Poolfolie nicht glatt und fest ist. Füllen Sie den Pool nicht über diese Marke hinaus (Abb. 4).

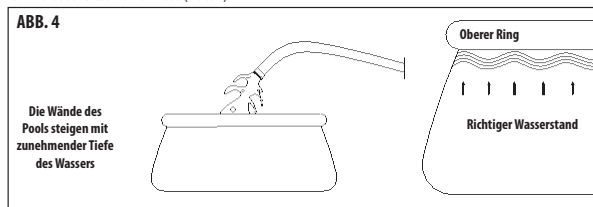

Sofern Sie die im Weiteren angeführten Hinweise für die Wartung nicht einhalten, kann Ihre Gesundheit und insbesondere die Gesundheit Ihrer Kinder gefährdet sein.

ANMERKUNG: Die Filtereinheit wird für die Wasserzirkulation und das Erfassen kleinerer, mechanischer, im Wasser schwimmender Schmutzpartikel verwendet. Im Interesse der Aufrechterhaltung der Sauberkeit und der hygienischen Unbedenklichkeit im Pool ist die mechanische sowie die chemische Wartung des Wassers zu gewährleisten. Die richtige Wartung hilft, die Lebensdauer Ihres Pools zu maximieren. **Wenn Sie wollen, dass das Wasser in Ihrem Pool sauber und für das Baden unbedenklich ist:**

(a) Wenden Sie sich an Ihren Pool- und Zubehör-Händler und lassen Sie sich beraten, wie Sie Ihr Poolwasser korrekt sauber und gesundheitlich unbedenklich halten. Einer der wichtigsten Faktoren der Verlängerung der Lebensdauer der Filtereinlage ist die Aufrechterhaltung sauberen Wassers. Verfahren Sie bei der Wartung exakt nach den Hinweisen Ihres Händlers.

(b) Platzieren Sie ein flaches Planschbecken neben dem Pool, damit die badenden Personen vor dem Betreten des Pools die Füße reinigen können.

(c) Decken Sie den Pool mit einer Abdeck- oder Solarplane ab, wenn Sie es nicht benutzen. Sie verringern so die Belastung des Pools durch Schmutz aus der Umgebung.

(d) Halten Sie den Pool sauber. Nach jeder Benutzung wischen Sie mithilfe eines weichen Tuches abgesetzten Schmutz ab. Verwenden Sie keine konzentrierten Reinigungsmittel, abrasive Präparate oder Lösungsmittel.

(e) Reinigen Sie regelmäßig den Boden des Pools von abgelagertem Schmutz.

(f) Wechseln Sie die Filtereinlage in der Filtereinheit alle 2 Wochen. Hierbei entfernen Sie mit einem sauberen Tuch abgesetzten Schmutz an den Innenwänden der Filtereinheit.

(g) Verwenden Sie für Schwimmbecken bestimmte, chemische Präparate. Zur Anwendung der Chlorpräparate in Form von Tabletten empfehlen wir die Verwendung eines speziell für diesen Zweck bestimmten Dosierschwimmers. Befolgen Sie die auf den Verpackungen der einzelnen Präparate angeführten Hinweise. Vermeiden Sie den Kontakt der chemischen Präparate mit dem Poolmaterial, solange sie nicht vollständig im Poolwasser gelöst sind. Lösen Sie die Präparate zunächst in einer kleineren Menge Wasser (z.B. in einem Eimer) auf und wenden Sie es erst dann mit Vorsicht im Pool an, um den Kontakt mit dem Pool zu verhindern. Mischen Sie chemische Präparate nie zusammen - es könnte eine unerwartete Reaktion eintreten. Wenden Sie sie im Pool schrittweise und eigenständig an. Wenden Sie keine chemischen Mittel an, wenn der Pool gerade benutzt wird. Dies kann eine Reizung der Augen, der Haut oder andere Beschwerden verursachen.

ACHTUNG: Starke Regenfälle können den Einsturz des Pools zur Folge haben. Verringern Sie daher vorbeugend vor starken Regenfällen den Wasserstand und wiederholen Sie diese Maßnahme, solange der Regen nicht aufhört.

WICHTIG: Sofern zu erwarten ist, dass die Temperatur unter 5°C sinkt, ist der Pool einzulagern.

(a) Alle Bestandteile sollten mithilfe von Seife und lauwarmem Wasser gereinigt werden. **VERWENDEN SIE KEINE** Lösungsmittel oder heißes Wasser.

(b) Vergewissern Sie sich, dass alle Teile vor der Einlagerung völlig trocken sind. Sie verhindern hierdurch die Entstehung von Schimmel an Stellen der Folienüberlappung.

(c) Lagern Sie alle Teile an einem trockenen, belichteten Ort, an welchem die Temperatur nicht unter 4°C sinkt oder 50°C nicht übersteigt. Im Falle der Nichteinhaltung dieser Hinweise für die Lagerung kann eine Beschädigung des Pools und das Erlöschen des Garantieanspruchs zur Folge haben.

(d) Halten Sie die oben angeführten Montagehinweise ein, um den Pool für die weitere Saison wieder aufbauen zu können. Der Standort des Pools muss vor der erneuten Montage wiederum kontrolliert und geebnet sein.

(e) Sofern Sie den Pool ablassen wollen, suchen Sie die Ablassöffnung an der Außenseite der Poolwand und nehmen Sie den Ablassverschluss ab. Schließen Sie einen Gartenschlauch an und ziehen Sie ihn an jenen Ort, an welchem Sie das Wasser ablassen wollen. Nach der Positionierung des Schlauches am gewünschten Ort können Sie den Verschluss (Stöpsel) an der Innenseite des Pools öffnen.

(f) Bei ausreichendem Rückgang des Wasserspiegels demontieren Sie die Teile der Filtereinheit des Pools und lassen Sie aus diesen sämtliches Wasser ab.

(g) Sobald das Wasser aus dem Pool abgelassen ist, waschen Sie den Pool mit lauwarmem Seifenwasser und wischen Sie ihn abschließend mit einem weichen Baumwolltuch aus. Setzen Sie den Verschluss (Stöpsel) wieder in die Ablassöffnung ein und setzen Sie den Deckel auf.

(h) Beim Pool mit aufblasbarem Ring öffnen Sie das Luftventil und lassen Sie die Luft aus dem Ring ab.

(i) Beim ovalen Pool demontieren Sie die U-Stützen und die horizontalen Träger. Reinigen und trocknen Sie alle Teile.

(j) Das Zubehör wie Solarplanen, Abdeckplanen, Stiegen u. Ä. mit vor dem Einlagern zu reinigen und zu trocknen.

(k) Lassen Sie den oberirdischen Pool draußen nie leer stehen.

(l) Schützen Sie den Pool, die Filterung und das sonstige Zubehör vor Frost. Die Garantie bezieht sich nicht auf Schäden durch Frosteinwirkung.

- (a) Lisez et respectez toutes les instructions. Conservez bien ce manuel pour pouvoir le consulter ultérieurement.
- (b) Ce produit ne convient pas aux enfants de moins de 36 mois car de petits éléments pourraient entraîner des risques d'étouffement.
- (c) **AVERTISSEMENT !** Pour éviter tout risque de blessure, la piscine ne doit être utilisée que sous la surveillance d'un adulte. Ne laissez jamais les enfants sans surveillance à proximité de l'eau. Ne permettez à personne d'utiliser la piscine seul, sans surveillance.
- (d) Le montage exige la présence de deux adultes.
- (e) Les personnes sous l'effet de drogues, d'alcool ou d'autres substances psychoactives ne doivent en aucun cas utiliser la piscine.
- (f) **AVERTISSEMENT !** Ce produit n'est pas conçu pour être utilisé dans l'eau. Assurez-vous que la piscine est placée sur une surface bien horizontale et ferme, sans saleté ou objet coupant.
- (g) **AVERTISSEMENT !** Ne remplissez pas trop votre piscine et/ou ne permettez à personne de s'asseoir, de s'adosser ou d'autrement solliciter la paroi de votre piscine, cela entraînerait sa déformation. Pensez à BAISSER le niveau d'eau de votre piscine, surtout après de fortes pluies.
- (h) Les matériaux d'emballage ne sont pas faits pour jouer avec. Après la fin de l'installation de la piscine, ne laissez aucun emballage, attache ou cordon à portée des enfants.
- (i) Soyez conscients : Qu'il est nécessaire de régulièrement vérifier l'absence d'usure ou d'endommagement éventuel sur la piscine.
- (j) Ne laissez aucun jouet à proximité ou dans la piscine lorsque celle-ci n'est pas surveillée. Cela pourrait tenter les enfants qui seraient ainsi inciter à rentrer dans la piscine.
- (k) Ne laissez pas d'échelle, de tabouret, de chaise ou autre à proximité de la piscine, car cela faciliterait l'accès des enfants à la piscine. Si la piscine n'est pas utilisée, retirez l'échelle d'accès.
- (l) Ne permettez à personne de sauter dans la piscine, d'y faire de la plongée ou de s'appuyer sur la paroi. Si vous ne respectez pas ces règles, vous risquez des accidents qui pourraient avoir des conséquences aussi graves que la paralysie ou la mort.
- (m) Positionnez toujours la piscine dans un endroit bien éclairé. Cela est important pour que toutes les personnes qui se trouvent dans la piscine en voient parfaitement le fond.
- (n) Si vous utilisez une bâche de protection ou une bâche solaire, retirez-la complètement avant de commencer à utiliser la piscine.
- (o) **AVERTISSEMENT !** Avant la mise en service de la piscine, vérifiez que tous les tuyaux et accessoires sont correctement installés et branchés.
- (p) Maintenez toujours l'eau de la piscine propre, contrôlez sa valeur de pH et la concentration de chlore. Ses valeurs doivent toujours être comprises dans les amplitudes recommandées. Demandez à votre vendeur de vous aider à choisir le meilleur type de produit chimique de traitement de l'eau. Votre vendeur peut aussi vous conseiller sur l'utilisation de ce produit. Lisez attentivement les instructions indiquées par le fabricant sur les étiquettes de produits chimiques, respectez-les toujours. Dites aux personnes qui se trouvent dans l'eau de ne pas boire l'eau de la piscine pour éviter toute nausée possible. Respectez les principes d'hygiène.

2.0

INSTRUCTIONS SUR LE CHOIX DE L'EMPLACEMENT

- (a) Cette piscine est conçue pour une utilisation en extérieure, elle n'est pas conçue pour être enterrée.
- (b) Votre piscine est un produit fragile qui peut facilement s'endommager. Faites donc bien attention au choix de l'emplacement de votre piscine.
- (c) L'emplacement de votre piscine doit être HORIZONTAL et FERME. Si vous ne respectez pas ces règles, il est fort possible que votre piscine s'affaisse.
- (d) La piscine doit être installée sur une surface solide, droite et horizontale, sur un sol ferme, sans caillou, gravier, creux, asphalte ou autre composé à base de pétrole. N'installez pas votre piscine sur une structure, une terrasse, un balcon ou autre en bois.
- (e) Évitez de choisir un emplacement situé en dessous de fils électriques ou à proximité des arbres, ou encore à moins d'environ 3 mètres d'une maison, d'un bâtiment, d'une terrasse etc. Assurez-vous que l'emplacement que vous avez choisi ne se trouve pas au-dessus d'un espace souterrain occupé (bac collecteur, fosse septique etc.) et qu'aucun câble, ligne téléphonique, tuyau de gaz etc. ne passe à cet endroit.
- (f) L'emplacement choisi doit également se trouver à au moins 3,5 mètres de la prise électrique du système de filtration utilisé. Une telle prise doit être conforme à la norme (CSN en vigueur et elle doit être équipée d'un disjoncteur différentiel (RCD) avec courant de coupure ne dépassant pas 30 mA.
- (g) Si cela est possible, choisissez un emplacement exposé à la lumière directe du soleil. Cela permettra à votre eau de se réchauffer plus rapidement. Lorsque vous avez commencé à remplir votre piscine, n'essayez plus de la bouger.
- (h) Choisissez l'emplacement d'installation de votre piscine pour que, en cas d'accident ou d'endommagement, l'eau de la piscine puisse s'écouler sans problème sans mettre en danger des personnes ou des animaux, ni même sans endommager de bâtiments ou de terrains.

Le non-respect des instructions indiquées dans le présent manuel peut entraîner l'affaissement de votre piscine et l'annulation de la garantie.

3.0

INSTRUCTIONS DE MONTAGE DE LA PISCINE

ATTENTION: Risques d'endommagement ! Lorsque vous déplacez la piscine d'un emplacement à l'autre, veiller à **BIEN LA SOULEVER** au-dessus du niveau du sol. **Ne TRÂÎNEZ PAS** la piscine sur le sol. Après avoir bien réfléchi à l'emplacement idéal pour votre piscine (voir chapitre 2), retirez bien toutes les saletés, branches, cailloux et autres objets présents. Continuez le montage en suivant les instructions suivantes.

(a) Déballage soigneusement la piscine et posez-la par terre. Mettez la piscine à son emplacement final. Ne traînez pas la piscine, vous pourriez l'arracher ou l'endommager autrement.

(b) Dépliez soigneusement les parois et le fond de la piscine pour que la piscine soit aussi droite que possible, qu'elle forme un cercle et que ses manchons de connexion soient dirigés vers l'emplacement du système de filtration.

CONSEIL : L'installation sera beaucoup plus facile si vous déplacez la piscine et que vous la laissez reposer au soleil pendant environ 2 heures avant de commencer son installation. Le matériau de la piscine sera ainsi beaucoup plus souple, flexible et sans pli. La piscine prendra alors plus facilement sa forme finale.

Conseil : Installez une bâche textile sous le fond de la piscine, celui-ci sera ainsi mieux protéger contre les endommagements.

PISCINE OVALE:

- (i) Depuis le dessous de la piscine, tirez sur les côtés les sangles transversales de sécurité qui permettent d'ancrer les supports en U. Il s'agit de deux sangles (voir **image 3**).
- (ii) Prenez quatre supports horizontaux (tubes). Reliez deux tubes l'un à l'autre en utilisant une bague en O et mettez un bouchon à l'extrémité libre de chaque support. Puis enflez l'ensemble dans les manchons situés de chaque côté extérieur sous le boudin gonflable (voir **image 2**).
- (iii) Prenez quatre supports en U et enflez-les dans les manchons des sangles transversales (voir **image 3**). Mettez des bouchons aux deux extrémités des supports en U (voir **image 1**) - avant de les mettre, appuyez sur les sécurités des supports en U et tournez le bouchon pour que le raccord se bloque.
- (iv) Tournez ensuite les tubes horizontaux dans leurs manchons pour que leurs orifices soient en face des orifices des manchons. Insérez ensuite les supports en U dans ces orifices (voir **image 3**).

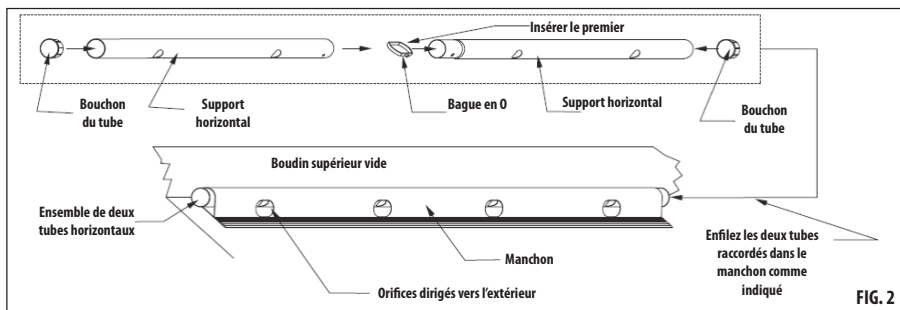
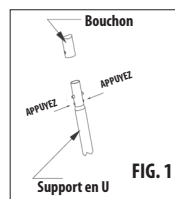

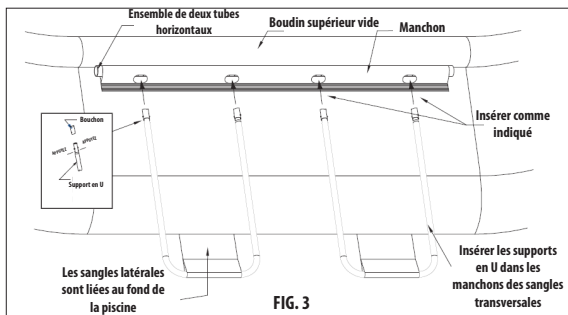

(c) Gonflez le boudin supérieur en le maintenant centré par rapport à la piscine. La valve à air se trouve près de la signalisation d'avertissement. Appuyez sur le bas de la tige de la valve pour ouvrir l'anti-retour pendant l'opération de gonflage.

Très important : Le boudin supérieur devrait être gonflé à environ 85% de sa capacité. N'essayez jamais de gonfler le boudin à une valeur supérieure. Si le boudin est trop gonflé, ses raccords pourraient s'endommager ou se déchirer. N'utilisez jamais un compresseur haute pression pour gonfler le boudin.

(d) Commencez à remplir la piscine d'eau. Lorsque le niveau d'eau a atteint environ 3 cm, arrêtez l'eau et assurez-vous que le fond de la piscine ne présente aucun pli. Pour cela, vous pouvez pousser le fond depuis le centre vers les bordures où le fond rejoint les parois ; vous pouvez aussi prendre le liner de la piscine au niveau où la paroi rejoint le fond et tirer vers l'extérieur. Continuez ensuite de remplir la piscine d'eau, celle-ci maintiendra alors parfaitement sa forme. En cas de problèmes, tendez le liner du fond à deux personnes positionnées face à face de chaque côté de la piscine.

Remarque : Si après avoir commencé à remplir la piscine, vous constatez que le niveau d'eau à un endroit quelconque de la piscine est 3 à 5 cm plus haut qu'en son centre, cela signifie que la piscine n'est pas sur un emplacement droit. Vous devez alors vider la piscine, niveler le terrain ou choisir un autre emplacement, puis recommencer. Ne déplacez pas la piscine sans l'avoir vidée. Le poids de l'eau ne permet plus de tendre le fond de la piscine, ni de la déplacer sans l'endommager.

(e) Si aucun système de filtration n'est relié à la piscine, obturez les orifices de raccord avec les bouchons fournis (depuis l'intérieur). Si un système de filtration est utilisé, arrêtez de remplir la piscine et branchez-le à votre piscine. Voir le manuel d'installation et d'utilisation du système de filtration.

(f) Continuez ensuite à remplir la piscine. Les parois de la piscine montent en même temps que le niveau d'eau à l'intérieur. Il est bon de régulièrement contrôler la piscine pendant son remplissage pour vous assurer de son bon déroulement. Continuez à remplir la piscine jusqu'à ce que le niveau d'eau atteigne la marque de niveau indiqué sur la paroi intérieure de la piscine et que le liner de la piscine soit lisse et rigide. Ne remplissez jamais la piscine au-delà de cette marque (image 4).

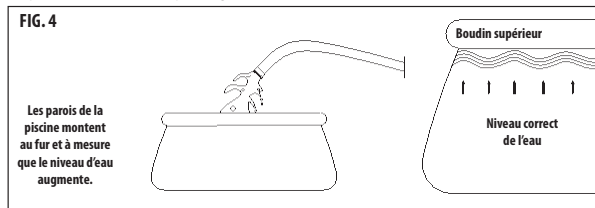

Le non-respect des instructions d'entretien ici indiquées peut nuire à la santé, notamment à celle de vos enfants.

REMARQUE : Le système de filtration est utilisé pour faire circuler l'eau et pour retenir les petites impuretés mécaniques présentes dans l'eau. Pour assurer le bon niveau sanitaire de l'eau de votre piscine, vous devez assurer un entretien de l'eau à la fois mécanique et chimique. De plus, un bon entretien vous permettra de prolonger la durée de vie de votre piscine.

Si vous souhaitez que l'eau de votre piscine soit propre et parfaitement adaptée à la baignade :

(a) Faites appel à votre vendeur de piscines et d'accessoires piscines et demandez-lui de vous conseiller sur l'entretien de l'eau de votre piscine. L'un des facteurs essentiels pour prolonger la durée de vie de la cartouche de filtration est de maintenir l'eau propre. Lors de l'entretien, suivez attentivement les instructions de votre vendeur.

(b) Installez un pédiluve peu profond à proximité de votre piscine pour que les gens qui souhaitent se baigner puissent d'abord se nettoyer les pieds avant d'y entrer.

(c) Lorsque vous ne l'utilisez pas, couvrez votre piscine avec une bâche de protection ou une bâche solaire. Votre piscine est ainsi moins exposée aux impuretés présentes dans l'environnement.

(d) Gardez votre piscine propre. Après chaque utilisation, utilisez un chiffon doux pour retirer les saletés déposées. N'utilisez pas de produit nettoyant concentré ou abrasif, ni même de diluant.

(e) Nettoyez régulièrement le fond de la piscine en retirant les saletés qui s'y sont déposées.

(f) Changez la cartouche du système de filtration toutes les deux semaines. Profitez-en pour retirer les saletés déposées sur les parois du système de filtration en utilisant un chiffon propre.

(g) Utilisez des produits chimiques conçus pour les piscines. Il est conseillé de mettre les tablettes de chlore dans un flotteur spécialement conçu à cet effet. Respectez les instructions indiquées sur les emballages des différents produits. Évitez que les produits chimiques entrent en contact avec le matériau de la piscine avant qu'ils ne soient totalement dilués dans l'eau de la piscine. Diluez tous d'abord les produits dans une petite quantité d'eau (un seau par exemple), puis versez dans la piscine avec précaution pour qu'il n'y ait pas de contact avec la piscine. Ne mélangez jamais de produits chimiques ensemble, cela pourrait causer des réactions inattendues. Mettez-les dans la piscine les uns après les autres. N'appliquez pas de produits chimiques lorsque la piscine est en cours d'utilisation. Cela pourrait irriter les yeux, la peau ou causer d'autres problèmes.

ATTENTION : De fortes pluies peuvent causer un affaissement de la piscine. Lorsque de fortes pluies sont prévues, nous conseillons de préalablement diminuer le niveau d'eau et de continuer à régulièrement le diminuer tant que la pluie n'a pas cessé.

IMPORTANT : S'il vous vous attendez à ce que la température passe en dessous de 5°C, il est nécessaire de démonter et stocker la piscine.

(a) Tous les éléments de la piscine devraient être lavés avec du savon et de l'eau tiède. N'utilisez pas de diluant, ni même de l'eau bouillante.

(b) Assurez-vous que toutes les pièces sont bien sèches avant de les stocker. Vous éviterez ainsi l'apparition de moisissures au niveau des zones de pli de la piscine.

(c) Stockez toutes les pièces dans un endroit sec, chauffé, où la température est comprise entre 4°C et 50°C. Si vous ne respectez pas ces instructions de stockage, votre piscine pourrait être endommagée et ces dommages ne seraient pas pris en charge par la garantie.

(d) Respectez les instructions de montage indiquées pour qu'il soit à nouveau possible de remonter la piscine lors de la prochaine saison. L'emplacement d'installation de la piscine devra à nouveau être contrôlé et égalisé avant le prochain montage.

(e) Si vous souhaitez vidanger la piscine, branchez l'orifice de vidange sur la paroi extérieure de la piscine et retirez le couvercle. Branchez un tuyau de jardinage et dirigez-le là où vous le souhaitez. Lorsque votre tuyau est positionné comme vous le souhaitez, ouvrez le bouchon sur la paroi intérieure de la piscine.

(f) Lorsque le niveau d'eau a suffisamment baissé, démontez les éléments du système de filtration et vidangez toute l'eau.

(g) Dès que toute l'eau a été évacuée de la piscine, lavez la piscine à l'eau tiède et au savon, puis essuyez avec un chiffon sec en coton. Repositionnez le couvercle sur l'orifice de vidange (côté extérieur de la paroi) et le bouchon (côté intérieur de la paroi).

(h) Pour les piscines avec un boudin gonflable, ouvrez la valve à air et laissez le boudin se dégonfler.

(i) Pour les piscines ovales, démontez les supports en U et les supports horizontaux. Tous les éléments doivent être nettoyés et séchés.

(j) Les accessoires comme les bâches solaires, les bâches de protection, les échelles etc. doivent être parfaitement nettoyés et séchés avant leur stockage.

(k) Ne laissez jamais votre piscine à l'extérieur si elle est vide.

(l) Protégez la piscine, le système de filtration et les autres accessoires contre le gel. La garantie ne concerne pas les dommages dus au gel.

- (a) Läs och följ alla instruktioner. Förvara bruksanvisningen för framtida bruk.
 (b) Inte lämplig för barn under 36 månader, eftersom de små delarna kan orsaka kvävning.
 (c) **VARNING!** För att begränsa risken för skador får bassängen endast användas under överinseende av en vuxen person. Lämna aldrig barn utan uppsikt i närheten av vatten. Tillåt aldrig någon att använda bassängen ensam utan tillsyn.
 (d) Installationen kräver åtminstone två vuxna personer.
 (e) Personer under påverkan av alkohol, droger eller andra narkotiska preparat får inte använda bassängen.
 (f) **VARNING!** Denna produkt är inte avsedd för användning i vatten. Se till att bassängen står på ett horisontellt och fast underlag utan orenheter och vassa föremål.
 (g) **VARNING!** Överfyll inte bassängen och/eller tillåt inte att någon sitter, lutar sig eller på annat sätt belastar bassängens väggar - det kan orsaka att bassängen faller samman! SÅNK vattennivån i bassängen i tid till rätt nivå, särskilt efter regn.
 (h) Förpackningsmaterial är inte avsedd för att leka med. Efter installationen av bassängen avlägsna alla förpackningar öglor/snören utom räckhåll för barn.
 (i) Kom ihåg att: Under användandet kontrollera bassängens regelbundenhet för slitage och skador.
 (j) Inte lämna lekisar nära eller i bassängen när den är obevakad. Det kan locka barn att ge sig i bassängen.
 (k) Inte lämna stegar bord, stolar o.dyl. nära bassängen eftersom det kan underlätta för barn att ta sig in i bassängen. Om bassängen inte används, ta bort stegen.
 (l) Tillåt aldrig dykning och hopp i bassängen eller att någon sitter på bassängkanten. Om dessa regler inte iaktas kan det orsaka allvarliga skador, förlamning eller dödsfall.
 (m) Bassängen alltid bassängen rum på en väl upplagd plats. Detta är viktigt eftersom för att alla simmande skall kunna se bassängens botten.
 (n) Om du använder täckning eller ett solegeg, avlägsna det helt från bassängen innan den börjar användas.
 (o) **VARNING!** Innan den tas i drift, kontrollera alla slangar och annan utrustning så att allt är korrekt och tillförlitligt anslutet.
 (p) Se till att vattnet i bassängen inte är hälsovadligt, kontrollera regelbundet pH-värdet och de rätta koncentrationerna av klor och se till att bibehålla dem inom de rekommenderade gränsvärdena.
 Be din återförsäljare att ge dig råd med val och användning av kemiska produkter för justering av bassängvattnet. Läs noggrant igenom tillverkarens instruktioner som finns angivna på de kemiska preparatens etiketter och följ dem. Instruera de som använder bassängen att inte dricka bassängvattnet för att undvika eventuellt illamående. Iaktta principerna om hygien.

2.0

INSTRUKTIONER FÖR UPPSTÄLLNINGSPLOTS

- (a) Bassängen är avsedd för utomhusbruk och är inte avsedd för att sänkas ned i marken.
 (b) Din bassäng är en ömtålig produkt och kan lätt skadas. Var därför noggrann när du väljer en plats för poolen.
 (c) Bassängens underlag skall vara PLANT och FAST. Underlätenhet att iaktta denna punkt kan orsaka att bassängen faller ihop.
 (d) Poolen skall installeras på en fast, plan och vägrät yta, på ett fast underlag som är utan stenar, på mark som är fri från stenar, grus, gropar, asfalt eller andra oljebaserade föreningar. Installera inte poolen träunderlag eller galler, på terrasser, balkonger o.dyl.
 (e) Undvik platser under kraftledningar eller i närheten av träd, som befinner sig ca. 3 meter från husväggar, byggnader, terrasser, o.s.v. Kontrollera också att det under den valda installationsplatsen inte finns underjordiska utrymmen (hålrum, slamavskiljare, o.dyl.) och att där inte finns några kablar, telefon- eller gasledningar o.dyl.
 (f) Platsen skall dessutom vara minst 3,5 m från uttaget till den använda filteringsenhetens strömkälla, som motsvarar gällande CSN och som skall vara utrustade med en krets brytare som inte överstiger 30 mA.
 (g) Om möjligt, välj en plats på din tomt med direkt solljus. Det hjälper till att värma upp vattnet i din bassäng. Efter att bassängen börjat fyllas dra den inte någonstans.
 (h) Välj en plats för uppställning av bassängen, så att vattnet kan rinna ut utan problem utan att utsätta människor, djur, byggnader eller tomtmark för faror om en olycka skulle inträffa.
Underlätenhet att följa instruktionerna i denna bruksanvisning kan leda till att din bassäng faller ihop och att garantin upphör att gälla!

3.0

MONTERINGSANVISNINGAR FÖR BASSÄNGEN

OBS: Risk för skador! Vid förflyttning av bassängen från plats till plats **LYFT** bassängen ovanför marken. **DRA** inte bassängen utmed marken.

Efter noggrant urval av en lämplig plats för bassängen, se kapitel (2), avlägsna försiktigt alla orenheter, grenar, stenar, o.dyl. Fortsätt med montage enligt följande instruktioner.

(a) Paketera noggrant upp bassängen och placera den på marken. Placera bassängen korrekt. Dra inte bassängen, det kan orsaka revor eller andra skador.

(b) Placera försiktigt ut bassängen med vägar och botten så att bassängbotten är så plan som möjligt och bildar en regelbunden drikel och att dess kopplingsgenomföringar är riktade mot platsen där filteringsenheten kommer att placeras.

TIPS: Installationen blir mycket enklare om du lägger ut bassängen och låter den ligga i direkt solljus i ca. 2 timmar innan installationen. Detta kommer för att göra den veckfri, eftersom materialet i mycket medförligare och kommer att vara lättare att sträcka ut till en regelbunden form under installationen.

Rekommendation: Lägg in ett lämpligt textilunderlag under bassängens botten; för att bättre skydda botten från skador.

OVAL BASSÄNG:

- (i) Från botten av bassängen drar man åt sidan de tvärgående banden i samma material som väggarna vilka tjänar till förankring av de diagonala stegen. Det är dubbelband (se **bild 3**).
 (ii) Ta de fyra vägräta stegen. Anslut alltid ett par stag med hjälp av en o-ringen och sätt i en plugg i stagets tomma ände. Sätt sedan i uppsättningshylsan placerad på den yttre sidan under den uppblåsbara ringen (se **bild 2**).
 (iii) Ta fyra U-stag och sätt in dem i genomföringen i de tvärgående banden (se **bild 3**). På U-stagets bäge övre ändar sätts lock (se **bild 1**) - innan monteringen tryck på spärarna på U-staget och vid locket till ett läge där spärnen säkrar anslutningen.
 (iv) De vägräta stegen som nu är placerade i bassängens hylsor vrids så att öppningarna i dem är täckta med öppningarna i hylsorna. I dessa hål infogas sedan U-stagen (se **bild 3**).



BILD 1



BILD 2

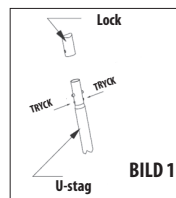

BILD 3

- (c) Blåsa upp den övre ringen, håll den i mitten av bassängen. Luftventilen hittar du vid varningsmarkeringen. Tryck på ventilskafets fot för att öppna den inre backventilen under upplåsningen. **Mycket viktigt:** Den övre ringen bör vara pumpad till cirka 85 % av kapaciteten. Försök aldrig blåsa upp ringen över detta värde. Överdriven uppblåsning av ringen kan orsaka att den spricker eller skador i sömmarna. Använd aldrig en högttryckskompressor för att blåsa upp produkten.
- (d) Börja fylla bassängen med vatten. Efter fyllning av ca. 3 cm vatten stäng av vattnet och släta ut alla veck på bassängbotten. Detta kan göras genom att trycka ut dem från mitten mot kanterna, där väggarna möter bassängbotten; eller genom att ta tag utifrån på platsen där väggen möter botten och dra ut. Sedan kommer bassängen att fyllas på jämnt och bibehålla sin form. Vid eventuella problem med formen av botten låt två personer dra mot varandra och på så sätt avlägsna alla veck.
- Anmärkning:** Om det efter början av fyllningen samlas mer 3-5 cm vatten mer någonstans på bassängbotten än i dess mitt är bassängen inte plan och det är nödvändigt att tömma den, jämna ut underlaget eller välja ett annat och starta processen om igen. Utan att tömma ut bassängens vatten är det inte möjligt att flytta den, vattnets vikt tillåter inte att justera botten eller bassängens position utan att skada den.
- (e) Om bassängen inte är ansluten till filterenheten, förslut anslutningsöppningarna inifrån med hjälp av de medföljande pluggarna. Om så är fallet, sluta att fylla bassängen, montera ihop och anslut filterenheten till bassängen. Se separat bruksanvisning och installation av filterenheten.
- (f) Fortsätt att fylla bassängen. Vägarna i bassängen stiger samtidigt med vattennivån. Det är lämpligt att kontrollera bassängen regelbundet under fyllningen för att se till att den fylls på jämnt. Fortsätta med vattenfyllningen tills vattnet når markeringen på bassängväggens inre sida och bassängfolien är plan och fast. Fyll inte bassängen över den här markeringen (**Bild 4**).

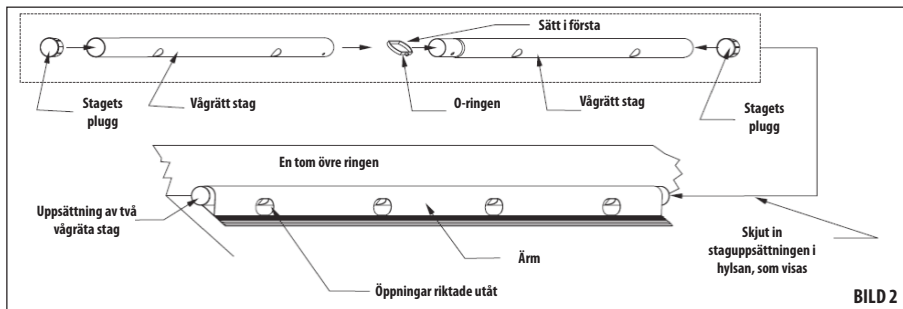

BILD 4

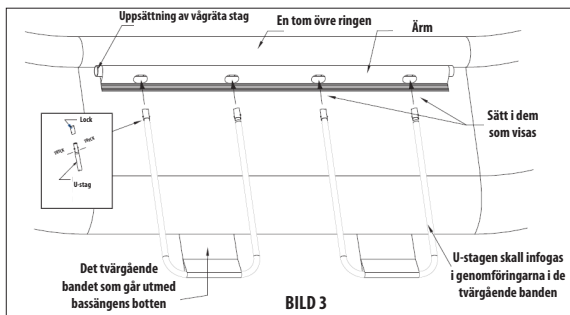
4.0

INSTRUKTIONER FÖR UNDERHÅLL AV BASSÄNGEN

Om du inte följer nedanstående instruktioner för underhåll, kan din och särskilt dina barns hälsa äventyras.

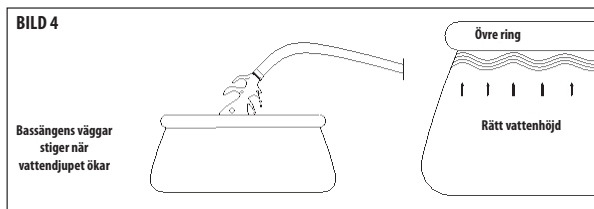
ANMÄRKNING: Filternheten används för vattencirkulationen och för uppfångandet av mekaniska orenheter som flyter i vattnet. För att hålla vattnet i bassängen rent och hygieniskt är det nödvändigt att säkerställa mekaniskt och kemiskt underhåll av vattnet. Korrekt underhåll hjälper till att maximera din bassängs livslängd.

Om, du vill att vattnet i din bassäng är rent och säkert att bada i:

- Kontakta din återförsäljare för bassänger och tillbehör för att få råd om hur man på rätt sätt håller bassängvattnet rent och hälsosamt. En av de viktigaste faktorerna för att förlänga livslängden på filterinläggen är att hålla vattnet rent. Vid underhåll följ återförsäljarens instruktioner.
- Ställ en liten plaskdamm med vatten bredvid bassängen, så att de badande kan rengöra sina fötter innan de kliver ned i bassängen.
- Täck bassängen med ett bassängskydd eller solsegel, när den inte används. Det minskar nedsmutsningen av bassängen från orenheter i omgivningen.
- Håll bassängen ren. Torka av smutsavlagringar med en mjuk trasa efter varje användning. Använd inte några koncentrerade rengöringsmedel, slipmedel eller lösningsmedel.
- Rengör bassängbotten regelbundet från smutsavlagringar.
- Byt filterinläggen i filterenheten varannan vecka. Torka samtidigt bort avlagrad smuts från filterenhetens inre väggar med en ren trasa.
- Använda kemiska preparat som är avsedda för bassänger. För appliceringen av klorpreparat i tablettform rekommenderar en flottör särskilt avsedd för detta ändamål. Följ instruktionerna på de enskilda preparatens förpackningar. Undvik kontakt mellan de kemiska preparaten och bassängmaterialet så länge de inte är helt upplösta i bassängvattnet. Lös först upp preparaten ordentligt i en mindre mängd vatten (t.ex. i en hink) och efter det hålls de försiktigt ned i bassängvattnet, så att de inte kommer i kontakt med bassängen. Blanda aldrig olika kemikalier tillsammans - det kan orsaka oönskade reaktioner. Applicera dem i bassängen stegvis och separat. De kemikaliska preparaten får inte appliceras om bassängen används. Det kan orsaka irritation i ögon, på huden eller andra besvär.

OBS: Kraftigt regn kan orsaka att bassängen faller samman. Som en förebyggande åtgärd före kraftiga regnfall, sänk vattennivån i bassängen och minska den regelbundet tills regnet upphör.

5.0

INSTRUKTIONER FÖR NEDMONTERING OCH FÖRVARING

VIKTIGT: Om det förväntas att temperaturen sjunker under 5 °C skall bassängen tas in för förvaring.

- Alla delar ska rengöras med tvål och ljummet vatten. **ANVÄND INTE** lösningsmedel eller hett vatten.
- Kontrollera att alla delar är helt torra innan de förvaras. Detta förhindrar uppkomsten av mögel på delar täckta av fukt.
- Förvara på en uppvärmd och torr plats, där temperaturen inte sjunker under 4 °C eller överstiger 50 °C. Vid underlåtenhet att följa dessa instruktioner för förvaring kan det uppstå skador på bassängen och det är tillräcklig anledning till upphävande av garantin.
- Följ ovanstående montageinstruktioner, för att det skall vara möjligt att bygga upp bassängen inför kommande säsong. Bassängens uppställningsplats måste, innan den nya säsongen, kontrolleras och planas ut på nytt.
- Om du vill tömma bassängen, leta upp tömningshålet på bassängväggens utsida och avlägsna tömningslocket. Anslut en trädgårdsslang och dra den till den plats där du vill att vattnet skall tömmas ut. Efter placeringen av slangen på önskad plats, kan du öppna pluggen på bassängens insida.
- När vattennivån sjunkit tillräckligt montera ned filteringsenhetens delar från bassängen och töm ut allt vatten från den.
- När vattnet i bassängen är uttömt tvätta bassängen med ljummet vatten och tvål och avsluta med att torka den med en mjuk bomullstrasa. Sätt tillbaka pluggen i tömningsöppningen och sätt tillbaka tömningslocket.
- Hos bassänger med upplåsbär kantring. Öppna luftventilen och töm luften ur ringen.
- Hos ovala bassänger. Montera ned U-stegen och de vågräta stagen. Rengör och torka alla delar.
- Tillbehör såsom solsegel, segel, täckpresning o.dyl. skall rengöras och torkas före förvaring.
- Lämna aldrig en bassäng ovan jord utomhus om den är tom
- Bassängen, filteringsenheten och andra tillbehör skall skyddas mot frost. Garantin omfattar inte frostsador.

- (a) Lees alle aanwijzingen door en houd u er aan. Bewaar deze handleiding voor toekomstig gebruik.
- (b) Niet geschikt voor kinderen tot een leeftijd van 36 maanden omdat kleine onderdelen verstikkingsgevaar opleveren.
- (c) **WAARSchUWING!** Om het risico van verwondingen in te perken mag het zwembad uitsluitend gebruikt worden onder toezicht van een volwassene. Laat kinderen nooit zonder toezicht achter in de nabijheid van water. Laat niet toe dat iemand zelf, zonder toezicht, gebruik maakt van het zwembad.
- (d) Voor de montage zijn ten minste twee volwassen personen nodig.
- (e) Personen onder invloed van alcohol, drugs of andere bedwelmende stoffen mogen geen gebruik maken van het zwembad.
- (f) **WAARSchUWING!** Dit product is niet bestemd voor gebruik in het water. Zorg ervoor dat het zwembad geïnstalleerd wordt op een horizontale en vaste ondergrond zonder vuil en scherpe voorwerpen.
- (g) **WAARSchUWING!** Laat het zwembad niet overloven lopen en sta niet toe dat er iemand op de wanden van het zwembad zit of ze op andere wijze belast. Dit veroorzaakt dat het zwembad inzakt!
VERLAAG het waterpeil in het zwembad op tijd tot een geschikt niveau, met name na hevige regenval.
- (h) Verpakkingsmaterialen zijn niet bestemd om mee te spelen. Ruim na de installatie van het zwembad alle verpakkingsmaterialen/lijnen op tot buiten bereik van kinderen.
- (i) Als u gebruik maakt van een dekzeil of solar cover, dient u het vóór gebruik volledig van het zwembad te verwijderen.
- (j) Laat, wanneer er geen toezicht is, geen speelgoed achter in de nabijheid van het zwembad. Dit speelgoed zou kinderen naar het zwembad toe kunnen lokken.
- (k) Laat de zwembadtrap niet achter in de omgeving van het zwembad, evenmin als tafeltjes, stoeltes of het voor kinderen eenvoudiger kunnen maken in het zwembad te komen.
Verwijder de zwembadtrap wanneer het zwembad niet gebruikt wordt.
- (l) Laat nooit toe dat mensen zich in het zwembad onderdompelen, duiken of op de rand zitten. Wanneer deze regel niet in acht wordt genomen kan dit tot ernstige verwondingen, verlamming of de dood leiden.
- (m) Installeer het zwembad altijd op een goed verlichte plaats. Dit is belangrijk om ervoor te zorgen dat alle gebruikers de bodem van het zwembad kunnen zien.
- (n) Als u gebruik maakt van een dekzeil of solar cover, dient u het vóór gebruik volledig van het zwembad te verwijderen.
- (o) **WAARSchUWING!** Controleer voor de ingebruikname of alle slangen en toebehoren op de juiste wijze geïnstalleerd en op betrouwbare wijze aangesloten zijn.
- (p) Zorg ervoor dat het water in het zwembad geen risico's voor de gezondheid oplevert. Controleer regelmatig de pH-waarde en de chloorconcentratie en zorg ervoor dat ze binnen de aanbevolen grenswaarden blijven. Vraag uw verkoper om advies bij de keuze van ten behoeve van het zwembadwater te gebruiken chemische middelen. Lees de aanwijzingen van de producenten op de etiketten van chemische middelen zorgvuldig door en houd u aan deze aanwijzingen. Informeer gebruikers over het feit dat ze het zwembadwater niet mogen drinken, dit om eventuele misselijkheid te voorkomen. Houd u aan de hygiënische grondbeginselen.

2.0

AANWIJZINGEN VOOR DE LOCATIEKEUZE

- (a) Dit zwembad is bestemd voor gebruik in de open lucht en hoeft niet in de grond ingegraven te worden.
- (b) Uw zwembad is een teer product en kan makkelijk beschadigd raken. Besteed daarom voldoende aandacht aan de keuze van een locatie voor uw zwembad.
- (c) De ondergrond dient HORIZONTAAL en VAST te zijn. Wanneer men zich niet aan deze punten houdt, zakt het zwembad in.
- (d) Het zwembad moet op een vaste, vlakke en horizontale ondergrond geïnstalleerd worden, op een vaste grond zonder stenen, grind, kuilen, asfalt of andere materialen die zijn samengesteld m.b.v. aardolie. Installeer het zwembad niet op een houten ondergrond of raamwerk, noch op een terras, balkon o.i.d.
- (e) Vermijd plaatsen waar zich bovengrondse elektriciteitsleidingen of bomen bevinden, houd een afstand aan van ongeveer 3 m van huizen, gebouwen, terrassen enz. Let verder op dat zich onder de locatie, die u hebt uitgekozen, geen ondergrondse ruimten (beruippen, septic-tanks e.d.) en geen kabels, telefoonlijnen, gasleidingen e.d. bevinden.
- (f) De locatie moet ook minimaal 3,5 m verwijderd zijn van het dichtstbijzijnde stopcontact voor de elektriciteitsvoevoer van het filtersysteem, dat dient te voldoen aan de geldende normen en voorzien moet zijn van een aardlekschakelaar (RCD) die uitschakelt bij een lekstroom van ten hoogste 30 mA.
- (g) Kies zo mogelijk voor een locatie op uw perceel, die direct zonlicht heeft. Dit helpt het water in uw zwembad op te warmen. Versleep het zwembad niet meer zodra een begin is gemaakt met het vullen.
- (h) Kies voor de installatie van het zwembad een locatie die het mogelijk maakt, wanneer er een ongeluk mocht plaatsvinden of het zwembad beschadigd mocht raken, dat het water zonder problemen wegstroomt zonder een risico te vormen voor mensen of dieren en zonder gebouwen of percelen te beschadigen.

Wanneer u zich niet aan de in de handleiding opgenomen aanwijzingen houdt kan dit leiden tot het inzakken van uw zwembad en tot intrekking van de garantie!

3.0

AANWIJZINGEN VOOR DE MONTAGE VAN HET ZWEMBAD

LET OP: Beschadigingsrisico! Bij verplaatsingen dient het zwembad van de grond **OPGETILD** te worden. **SLEEP** het zwembad **NOOIT** over de grond.

Nadat u zorgvuldig een geschikte locatie voor het zwembad hebt uitgekozen (zie hoofdstuk 2), dient u al het vuil, takjes, stenen e.d. van deze locatie te verwijderen. Voer daarna de montage uit aan de hand van de hier volgende aanwijzingen.

- (a) Pak het zwembad voorzichtig uit en leg het op de grond. Breng het zwembad in de juiste positie. Sleep of trek het zwembad niet, dit zou kunnen leiden tot scheuren of andere beschadigingen.
- (b) Spreid het zwembad voorzichtig uit door de wanden en de bodem uit te vouwen, waarbij de bodem zo glad mogelijk moet zijn, een regelmatigte cirkel dient te vormen en met de aansluitingsopeningen gericht moet zijn op de plaats waar de filter-eenheid aangebracht zal worden.

TIP: De installatie verloopt veel eenvoudiger als u het zwembad uitspreid en vervolgens ongeveer 2 uur in het directe zonlicht laat liggen alvorens de installatie voort te zetten. Dit helpt het ontstaan van plooiën te voorkomen omdat het materiaal van het zwembad dan veel elastischer is en tijdens de installatie gemakkelijker in de gewenste regelmatigte vorm gebracht kan worden.

Advies: Leg onder de bodem van het zwembad een geschikt kleed of tapijt, dit beschermt de bodem tegen beschadigingen.

OVAAL ZWEMBAD:

- (i) Trek vanonder het zwembad de dwarse banden, vervaardigd van hetzelfde materiaal als de wand en bestemd voor de verankering van de schuine steunen, naar de zijkant. Het handelt hier om een tweetal banden (zie **afbeelding 3**).
- (ii) Neem de vier horizontale dragers en bevestig ze per tweetal aan elkaar, maak hierbij gebruik van de O-ring en plaats de stoppen op de losse uiteinden van de dragers. Schuif het geheel vervolgens in de tunnels die zich aan de buitenzijde onder de oplaasbare rand bevinden (zie **afbeelding 2**).
- (iii) Neem de vier U-steunen en plaats ze in de tunnels van de dwarse banden (zie **afbeelding 3**). Plaats deksels op de beide bovenuiteinden van de U-steunen (zie **afbeelding 1**). Druk voordat u het deksel aanbrengt de zekeringen op de U-steun in en draai het deksel vervolgens in de juiste positie, zodat de verbinding gezekerd is.
- (iv) Verdraai de horizontale dragers in de tunnels van het zwembad nu zo, dat hun openingen zich op dezelfde plaats bevinden als de openingen in de tunnels. Bevestig de U-steunen in deze openingen (zie **afbeelding 3**).

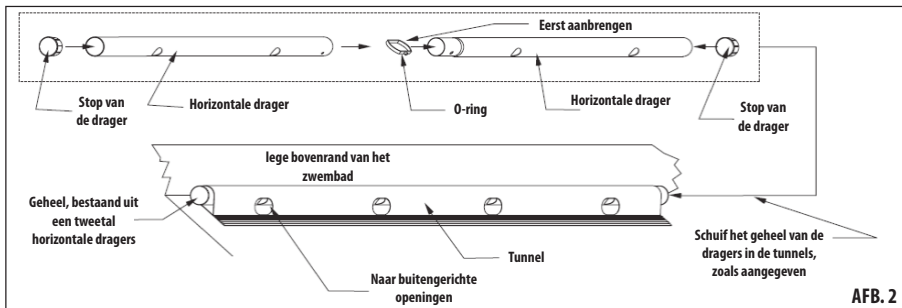
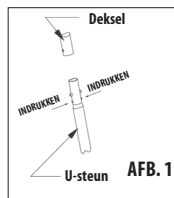

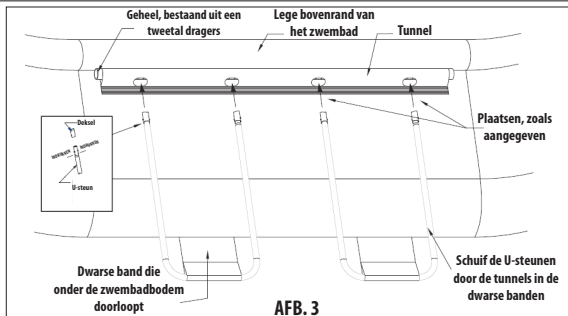

(c) Blaas de bovenrand op, houd hem in het midden van het zwembad. Het luchtventiel bevindt zich bij het waarschuwingstekent. Druk tijdens het opblazen de voet van het ventiel in om de interne terugslagklep te openen. **Heel belangrijk:** De bovenrand zou volgeblazen moeten worden tot ongeveer 85 % van zijn capaciteit. Probeer de rand nooit op te blazen tot boven deze waarde. Het te hard opblazen van deze rand kan veroorzaken dat hij barst of dat de naden beschadigd raken. Maak voor het opblazen van het product nooit gebruik van een hogedrukcompressor.

(d) Begin het zwembad te vullen met water. Sluit de watertoevoer zodra er ongeveer 3 cm water in het zwembad zit en zorg ervoor dat er geen plooiën in de bodem van het zwembad zitten. Doe dit door de plooiën vanuit het midden glad te strijken naar de randen, waar de bodem van het zwembad de wand raakt; of door de bodem van buitenaf vast te pakken, op te plek waar hij de rand raakt, en hem naar buiten te trekken. Vul het zwembad vervolgens gelijkmatig, zodat het zijn juiste vorm behoudt. Wanneer er problemen optreden met de om van de bodem, trek alle plooiën er dan met twee tegenover elkaar staande personen uit.

Opmerking: Wanneer zich na de eerste vul-stappte op willekeurig welke plaats van de bodem 3-5 cm water méér bevindt dan in het midden, staat het zwembad niet horizontaal en moet u het leeg laten lopen om de grond te verevenen of om een andere locatie te kiezen en het hele proces opnieuw te doorlopen. Versleep het zwembad niet zonder het leeg te laten lopen. Het gewicht van het water laat niet toe de bodem vlak te trekken of de positie aan te passen zonder het zwembad te beschadigen.

(e) Wanneer geen filter-unit op het zwembad aangesloten zal worden, moet u de aansluitingsopeningen vanuit de binnenkant van het zwembad afsluiten m.b.v. de bijgeleverde stoppen. Wanneer er wel een filter-unit wordt aangesloten, moet u het vullen van het zwembad stopzetten om de filter-unit te monteren en op het zwembad aan te sluiten. Zie hiervoor de zelfstandige handleiding voor het gebruik en de installatie van de filter-unit.

(f) Ga verder met het vullen van het zwembad. De zwembadwand stijgt samen met het waterpeil. Men kan het zwembad tijdens het vullen het best regelmatig controleren om vast te stellen of het gelijkmatig gevuld raakt. Ga door met het vullen totdat het waterpeil het merkteken aan de binnenzijde van de zwembadwand bereikt en de folie van de wand er glad en strak uitziet. Vul het zwembad niet tot boven dit merkteken (AFB. 4).

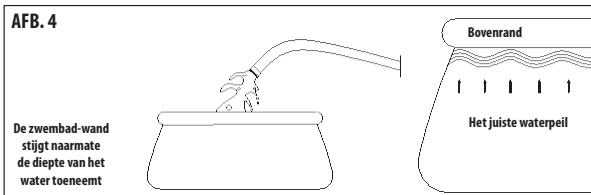

4.0

AANWIJZINGEN VOOR HET ONDERHOUD VAN HET ZWEMBAD

Als u zich niet aan de hieronder opgenomen onderhoudsaanwijzingen houdt, kan dit risico's opleveren voor de gezondheid van uzelf en met name uw kinderen.

OPMERKING: De filter-unit dient ertoe het water te laten circuleren en klein, mechanisch, in het water drijvend vuil af te voeren. In het belang van de reinheid en de hygiënische veiligheid van het zwembadwater moet men zorgen voor zowel mechanisch als chemisch wateronderhoud. Het juiste onderhoud helpt bij het maximaliseren van de levensduur van uw zwembad.

Als u wenst dat het water in uw zwembad schoon en qua hygiëne veilig is om in te zwemmen:

- Wend u dan tot de werker van het zwembad en de toebehoren en laat u adviseren over de manier waarop u ervoor kunt zorgen dat het zwembadwater schoon en qua hygiëne veilig blijft. Eén van de belangrijkste factoren voor de verlenging van de levensduur van de filterpatronen is het schoonhouden van het water. Handel bij het uitvoeren van onderhoud precies volgens de aanwijzingen van de verkoper.
- Plaats een ondiep voetenbad naast het zwembad, zodat de gebruikers hun voeten kunnen afspoelen voordat ze in het zwembad stappen.
- Dek het zwembad af met een dekzeil of een solar cover als het niet gebruikt wordt. Hierdoor verlaagt u de hoeveelheid vuil die vanuit de omgeving in het zwembad terechtkomt.
- Houd het zwembad schoon. Veeg na gebruik altijd al het neergerlagen vuil af met een zachte doek. Maak geen gebruik van geconcentreerde schoonmaak-, schuur- of oplosmiddelen.
- Verwijder regelmatig het naar beneden gezonken vuil van de bodem.
- Vervang de filterpatronen van de filter-unit iedere twee weken. Verwijder bij die gelegenheid ook met een schone doek het aangekoekte vuil van de binnenwanden van de filter-unit.
- Maak gebruik van voor zwembaden bestemde chemische middelen. Bij de applicatie van chloorhoudende middelen in de vorm van tabletten adviseren we gebruik te maken van een speciaal voor dit doel bestemde vlotter. Houd u aan de aanwijzingen die vermeld worden op de verpakkingen van de afzonderlijke middelen. Vermijd direct contact tussen chemische middelen en het materiaal van het zwembad, zolang de middelen niet helemaal zijn opgelost in het zwembadwater. Los de middelen eerst helemaal op in een kleinere hoeveelheid water (bijv. in een emmer) en voeg ze pas daarna voorzichtig toe aan het zwembadwater, zodat ze niet in contact komen met het zwembad zelf. Meng nooit verschillende chemische middelen met elkaar, dit kan tot onverwachte reacties leiden. Pas de middelen in het zwembad één voor één afzonderlijk toe. Voeg geen chemische middelen toe wanneer het zwembad in gebruik is. Dit kan leiden tot geïrriteerde ogen, een geïrriteerde huid of andere problemen.

LET OP: Zware regenval kan veroorzaken dat het zwembad inzakt. Verlaag vóór zware regenval preventief het waterpeil in het zwembad en blijf het zodanig regelmatig verlagen totdat de regen voorbij is.

5.0

AANWIJZINGEN VOOR DEMONTAGE EN OPSLAG

BELANGRIJK: Wanneer verwacht wordt dat de temperatuur tot onder de 5 °C daalt moet het zwembad opgeruimd worden.

- Alle onderdelen dienen schoongemaakt te worden met lauwwater en zeep. **MAAK GEEN GEBRUIK** van oplosmiddelen of heet water.
- Zorg ervoor dat alle onderdelen voordat ze worden opgeslagen helemaal droog zijn. Dit voorkomt het ontstaan van schimmel op plaatsen waar de folie dubbelgevouwen is.
- Sluit alle onderdelen op een droge, verwarmde plaats waar de temperatuur niet daalt tot onder de 4 °C of stijgt tot boven de 50 °C. Wanneer men zich niet aan deze opslagaanwijzingen houdt kan dit leiden tot beschadiging van het zwembad en intrekking van de garantie.
- Houd u aan de hierboven opgenomen montage-aanwijzingen, zodat het zwembad het volgende seizoen weer opnieuw geïnstalleerd kan worden. De locatie, waar het zwembad geïnstalleerd wordt, moet vóór deze tweede montage opnieuw gecontroleerd en vereffend worden.
- Als u het zwembad leeg wilt laten lopen, zoek dan de uitlaatopening aan de buitenzijde van de zwembadwand en neem het deksetje af. Sluit een tuinslang aan en rol haar uit naar de plaats waar u het water wilt lozen. Nadat de tuinslang op de gewenste plaats gelegd is, kunt u de stop aan de binnenzijde van het zwembad openen.
- Als het waterpeil voldoende gedaald is, moet u de onderdelen van de filter-unit uit het zwembad demonteer en al het water eruit laten lopen.
- Zodra het water helemaal uit het zwembad geleegd is, dient u het zwembad met lauwwater en zeep te wassen om het tenslotte met een zachte katoenen doek droog te wrijven. Breng de stop weer aan op de uitlaatopening en plaats het deksetje op zijn plek.
- Maak bij zwembaden met een opblaasrand het luchtventiel open en laat de lucht uit de rand lopen.
- Demonteer bij ovale zwembaden de U-steunen en de horizontale dragers. Maak alle onderdelen schoon en droog.
- Toebehoren zoals de solar cover, het dekzeil, de trap e.d. moeten voordat ze worden opgeslagen ook schoongemaakt en afgedroogd worden.
- Laat bovengrondse zwembaden nooit buiten staan als ze leeg zijn.
- Bescherm het zwembad, de filter-unit en de overige toebehoren tegen vorst. De garantie heeft geen betrekking op vorstschade.

- (a) Preberite in upoštevajte vse napotke. To navodilo za uporabo shranite na varno mesto in ga imejte vedno pri roki.
- (b) Ni primeren za otroke do 36. meseca starosti, ker bi se lahko zadušili z majhnimi delci.
- (c) **SVARILLO!** Zaradi preprečevanja poškodb, se lahko bazen uporablja le pod nadzorom odrasle osebe. Nikoli ne puščajte otrok v bližini vode brez nadzora. Preprečite uporabo bazena posameznikom brez nadzora.
- (d) Za montažo sta potrebni najmanj dve odrasli osebi.
- (e) Uporaba bazena je prepovedana osebam pod vplivom alkohola ali mamil vseh vrst.
- (f) **SVARILLO!** Ta izdelek ni namenjen za uporabo v vodi. Prepričajte se, ali je bazen nameščen na vodoravni in trdni podlagi, brez nečistoč in ostrih predmetov.
- (g) **SVARILLO!** Ne polnite bazena preveč in/ali onemogočite osebam, da sedajo, se naslanjajo oz. kako drugače obremenjujejo stene, ker se lahko bazen sesuje! Pravčasno ZMANJŠAJTE količino vode do pravilne višine predvsem, kadar močno dežuje.
- (h) Embalažni material ni igrača. Ko namestite bazen, shranite ves embalažni material trakove/vrvi izven dogosa otrok.
- (i) Upoštevajte naslednje: Med uporabo redno preverjajte, ali bazen ohranjen, torej nepoškodovan.
- (j) Ne odlagajte igrač v bližini bazena ali v njem, kadar je brez nadzora. Otroka bi lahko zvalile v bazen.
- (k) Okoli bazena ne puščajte npr. stopnic, mizic, stolov itd., ki bi lahko poenostavili otrokov vstop v bazen. Stopnice pospravite, kadar se bazen ne uporablja.
- (l) Onemogočite skakanje v bazen, potapljanje v njem oz. sedenje na njegovem robu. Ob neupoštevanju tega pravila lahko pride do hudih poškodb, paralize ali celo smrti.
- (m) Bazen vedno namestite na osvetljeno mesto. Omogočite plavalcem, da dobro vidijo na dno bazena.
- (n) Kadar uporabljate solarno ali navadno pregrinjalo, ga pred vsako uporabo bazena snemite.
- (o) **SVARILLO!** Pred uvedbo v pogon preverite vse cevi in opremo, če so pravilno nameščene in zanesljivo priključene.
- (p) Voda v bazenu naj bo vedno čista in zdravstveno neoporečna: pogosto preverjajte pH vrednost in koncentracijo klor v priporočenih mejah. Od svojega prodajalca zahtevajte, da Vam svetuje pri izbiri in uporabi kemičnih pripravkov za obdelavo bazenske vode. Natančno preberite napotke, ki jih je navedel proizvajalec na etiketah in kemičnih pripravkih ter jih upoštevajte. Kopalce opozorite, da ne pijejo bazenske vode in se izogibajo morebitnim prebavnim motnjam. Upoštevajte higienska načela.

2.0

NAPOTKI ZA IZBIRO USTREZNEGA MESTA

- (a) Ta bazen je namenjen za zunanjo rabo, ni pa za vgradnjo v podlago (tla).
- (b) Bazen je krhek izdelek zato ga lahko hitro tudi nehote poškodujete. Pri izbiri mesta za postavitev bazena postopajte premišljeno.
- (c) Površina pod bazenom mora biti VODORAVNA IN TRDNA. Neupoštevanje tega nasveta lahko povzroči sesutje bazena.
- (d) Bazen mora biti nameščen na trdni, gladki in vodoravni površini, na trdnih tleh, brez kamenja, gramozu izboklin in vdolbin, asfalta ali drugih spojin na bazi nafte. Ne nameščajte bazena na lesen temelj ali rešetko, niti na teraso ali balkon itd..
- (e) Izogibajte se mestom pod električno napeljavo ali v bližini dreves, oz. tistih, ki od hiše oz. terase niso oddaljeni 3 metre in več. Razen tega se prepričajte, ako se pod izbranim mestom ne nahajajo podzemni prostori kot so greznice, kanali, kleti itd.), niti napeljeni kabli, telefonske linije, plinske cevi itd..
- (f) Izbrano mesto mora biti najmanj 3,5 m oddaljeno od električnega tokokroga, uporabljene filtracije usklajene s standardom ČSN. Tokokrog mora biti varovan z varovalko (RCD) oziroma z varovalnim izklopom v sili do 30 mA.
- (g) Če je to mogoče, izberite najbolj osenčeno mesto na vašem zemljišču. Sonce bo ogrevalo vodo v vašem bazenu. Ko začnete polniti bazen z vodo, ga ne premiščajte več.
- (h) - Izbirajte mesto za postavitev bazena tako, da v slučaju poškodbe bazena lahko voda brez težav odteka, ne da bi pri tem ogrozila ljudi in živali ali poškodovala objekt oz. zemljišče.
- Ob neupoštevanju napotkov v navodilih se lahko bazen sesuje – izgubite pa tudi pravico do garancije!**

3.0

NAPOTKI ZA MONTAŽO BAZENA

POZOR: Nevarnost poškodb! Pri prenašanju bazena na drugo mesto **DVIGNITE** bazen nad tla. **NE VLECITE** bazena po tleh.

Po temeljiti izbiri ustreznega mesta - glej poglavje (2), odstranite vse nečistoče, veje, kamenje itd.. Bazen montirajte po navodilih, ki sledijo v nadaljevanju.

(a) Bazen previdno vzemite iz ovitka in postavite na tla. Bazen pravilno namestite. Ne vlečite bazena po tleh, ker bi ga lahko raztrgali ali kaj poškodovali.

(b) Previdno razprostrite bazen po tleh - najprej stene in dno, ki morajo biti čim bolj gladki. Izločite pravičen krog, odprtine pa obrnite v tisto smer, v kateri nameravate namestiti filtrirno enoto.

NAMIG: Sestavljeni ga boste enostavneje, če ga boste pustili na soncu kakšni dve uri pred namestitvijo. Ogret material bazena boste lažje poravnali (poravnali gube), saj bo bolj prilagodljiv in lažje ga boste izboklovali v krog.

Priporočila: Pod dno bazena namestite ustrezno tkanino; dosti bolje ga boste obvarovali proti poškodbam.

OVALNI BAZEN:

- (i) Prečne trakove, ki so iz istega materiala kot stena, izvlecite izpod bazena na stran. Le ti služijo za sidranje poševnih podpornikov. Trakova sta dva (glej **sliko 3**).
- (ii) Vzemite štiri vodoravne nosilce. Po dva in dva nosilca povežite z O-obročki, prosta konca nosilcev pa pokrijte s pokrovčki. Nato set vložite v rokavčke, ki so na zunanji strani bazena pod napihljivim obročem (glej **sliko 2**).
- (iii) Vzemite štiri U-podpornike in jih vstavite v obojke prečnih travkov (glej **sliko 3**). Oba zgornja konca U-podpornikov zaprite s pokrovčki (glej **sliko 1**) – pred namestitvijo stisnite varovalke na U-podporniku in pokrovnik obrnite v položaj, v katerem boste povezavo utrdili.
- (iv) Vodoravne nosilce v bazenu sedaj obrnite tako, da bodo luknje prekrile z odprtinami v rokavčkih. Nato v luknje vstavite U-podpornike (glej **sliko 3**).



SLIKA 1

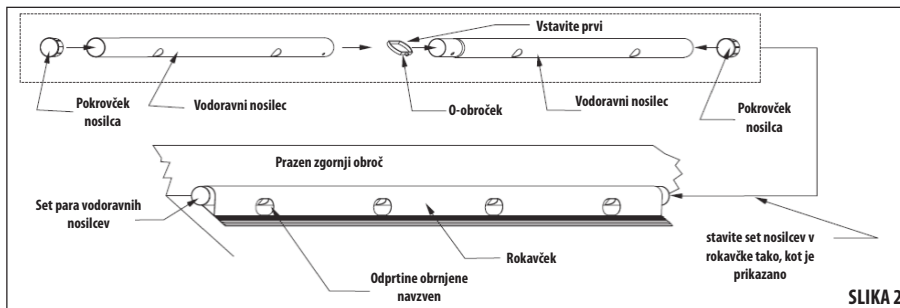

SLIKA 2

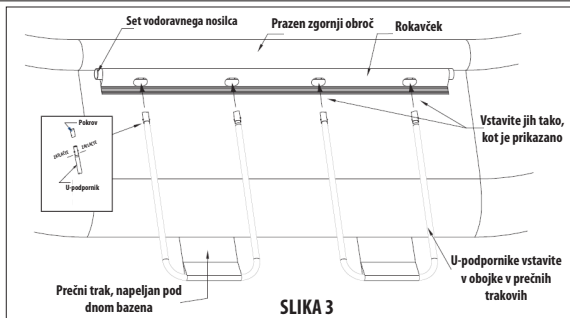

SLIKA 3

- (c) Napihnite zgornji prstan in ga držite v sredini bazena. Zračni ventilček se nahaja pri opozorilni oznaki. Stisnite spodnji del ventilčka tako, da se odpre notranji povratni ventil medtem, ko napihujete. **Zelo pomembno:** Zgornji obroček mora biti napihnen približno do 85 % njegove zmogljivosti. Nikoli ne poskušajte napihovati obročka več, kot je priporočeno. Preveč napihnen obroček se lahko poškoduje ali razpokajo njegovi šivi. Nikoli ga ne napihujete z visokotlačnim kompresorjem.
- (d) Poskusite napolniti bazen z vodo. Ko napolnite do višine približno 3 cm, ustavite vodo ter zgladite in poravnajte dno bazena. To lahko opravite tako, da potiskate zrak od sredine navzven do mesta povezave med dnom in steno bazena. Lahko tudi tako, da primete del stene od spodaj iz zunanje strani in potegnete dno navzven. S tem boste dosegli enakomerno polnjenje in trdno obliko bazena. Če dna ne uspete poravnati sami, poskusite se s sodelavcem. Vsak na svoji strani povlecite dno in poravnajte gube.
- Opomba:** Če se no začetku polnjenja na določenem mestu zbere več kot 3-5 cm kot drugje pomeni, da dno bazena ni pravilno poravnano. Vodo boste morali izliti, površino poravnati ali pa izbrati drugo mesto in postopek ponoviti še enkrat. Ne premikajte bazena, ne da bi pred tem izpustili vodo, ki s svojo težo omejuje popraviljanje terena oz. premikanje bazena, ne da bi prišlo do poškodb.
- (e) Če na bazen ne priključite filtrirne enote, zamašite odprtine v bazenu iz notranje strani s priloženimi zamaški. Če se odločite za uporabo filtrirne enote, zaprite vodo ter postavite in montirajte filtrirno enoto na bazen. Glej posebna navodila za uporabo in namestitev filtrirne enote.
- (f) Nadaljujte s polnjenjem bazena. Stene bazena se dvigajo z višino vodne gladine. Med polnjenjem z vodo pregledujte bazen. Polniti se mora enakomerno. Postopoma dolivajte vodo, dokler višina ne doseže oznake na notranji strani stene bazena. Bazenska folija mora biti gladka in trdna. Ne polnite bazena nad oznako (Slika 4).

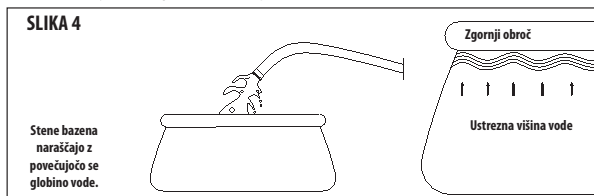

SLIKA 4

Če ne boste upoštevali spodaj navedenih vzdrževalnih napotkov, lahko ogrozite svoje zdravje in zdravje otrok.

OPOMBA: Filtrirna enota se uporablja za kroženje vode in prestrazovanje drobnih mehanskih nečistoč, ki plavajo na površini vode. Da bi bila stalno čista in higienski neoporečna, poskrbite redno za mehansko in kemično vzdrževanje bazenske vode. Pravičen način vzdrževanja podaljšuje življenjsko dobo vašega bazena.

Če želite, da bo voda v bazenu vedno čista in primerna za kopanje:

- (a) Pozanimajte se pri svojem prodajalcu bazenov in opreme in se posvetujte glede vzdrževanja bazena in neoporečnosti vode. Eden najpomembnejših faktorjev zdržljivosti filtrirnega vložka je vedno čista voda v bazenu. Pri vzdrževanju postopajte natančno po napotkih prodajalca.
- (b) Manjši bazen za pranje nog namestite v bližino večjega, da si lahko kopalci pred vstopom v bazen operejo noge.
- (c) Bazem pokrijte z navadnim ali solarnim pregrinjalom, kadar ga ne uporabljate. S tem boste omejili prodor nečistoč iz okolja.
- (d) Bazem naj bo vedno čist. Po vsaki uporabi obrišite z mehko krpo nabrane usedline. Ne uporabljajte nobenih koncentriranih čistilnih sredstev, ostrih pripravkov ali topil.
- (e) Redno čistite dno bazena in odstranite usedline.
- (f) Filtrirni vložek v filtrirni enoti menjujte vsaka dva tedna. S čisto krpo odstranite tudi usedline na notranjih stenah filtrirne enote.
- (g) Uporabljajte kemična sredstva, namenjena za nego bazenov. Za uporabo klorovih pripravkov v obliki tablet priporočamo, da uporabljate plovce, ki je za to posebej namenjen. Upošteвайте napotke, navedene na ovitkih posameznih pripravkov. Preprečite stik kemičnih pripravkov in materiala bazena, dokler se popolnoma ne raztopijo v vodi. Pripravke najprej skrbno raztopite v manjši količini vode (npr. v vedru) in nato jih previdno nalijte v bazen, da ne pridejo v neposreden stik z materialom bazena. Nikoli ne mešajte kemičnih pripravkov med seboj – lahko pride do nepričakovane reakcije. V bazen jih aplicirajte postopoma in vsako posebej. Ne uporabljajte kemičnih sredstev, če se bazen uporablja. To lahko razdraži oči, kožo ali povzroči druge težave.

POZOR: Močan dež lahko povzroči, da se bazen sesuje. Pred napovedanim slabim vremenom preventivno zmanjšajte višino vode in to delajte tako dolgo, dokler ne preneha deževati.

POMEMBNO: Če pričakujete, da bi temperatura okolja lahko padla pod 5 °C, bazen uskladiščite.

- (a) Vse dele bazena očistite z milom in mlačno vodo. **NE UPORABLJATE** nobenih topil ali vroče vode.
- (b) Prepričajte se, ali so vsi deli povsem suhi, preden jih uskladiščite. S tem boste preprečili nastanek plesni v pregibih folije.
- (c) Vse dele shranjujte na suhem in ogrevanem mestu, kjer temperatura ne pade pod 4 °C ali ne preseže 50 °C. V primeru neupoštevanja teh priporočil za skladiščenje se lahko bazen poškoduje, vi pa izgubite vse garancijske pravice.
- (d) Upošteвайте zgoraj navedene montažne napotke, da lahko bazen ponovno enostavno sestavite v novi sezoni. Mesto, kamor želite postaviti bazen morate pred ponovno montažo pregledati in poravnati.
- (e) Če želite izpustiti vodo iz bazena, poskusite odprtno za izpuščanje na zunanji strani njegove stene in snemite pokrovček. Priključite vrtno cev in jo napeljete na mesto, kamor želite vodo izpustiti. Ko namestite cev na ustrezno mesto, lahko odprete pokrovček na notranji strani bazena.
- (f) Ko višina vode dovolj pade, demontirajte filtrirno enoto in iz nje izlijte vso preostalo vodo.
- (g) Ko izpustite vodo iz bazena, operite bazen z mlačno vodo in milom, nato pa jo obrišite z mehko bombažno krpo do suhoga. Pokrovček vrnite v prezačevalno odprtino in namestite pokrovček izpusta.
- (h) Če je bazen opremljen z napihljivim obročem, odprite njegov zračni ventil in izpustite zrak.
- (i) Pri ovalnem bazenu demontirajte U-podpornike in vodoravne nosilce. Vse dele očistite in posušite.
- (j) Oprema, kot so solarna in navadna pregrinjala, stopničke itd. mora biti pred uskladiščenjem čista in suha.
- (k) Nikoli ne puščajte montažni bazen zunaj, kadar je prazen.
- (l) Bazem, filtrirno enoto in ostalo opremo varujte pred mrazom. Garancija ne velja za poškodbe, ki bi jih povzročil mraz.

- (a) Należy przeczytać instrukcję i przestrzegać wszystkich zawartych w niej zaleceń. Instrukcję należy zachować do wykorzystania w przyszłości.
- (b) Produkt nie jest przeznaczony dla dzieci poniżej 36 miesięcy życia ze względu na małe elementy, które mogą być przyczyną uduszenia.
- (c) **OSTRZEŻENIE!** W celu zminimalizowania ryzyka obrażeń basen powinien być używany wyłącznie pod nadzorem osoby dorosłej. Nigdy nie zostawiaj dzieci bez opieki w pobliżu wody. Nie pozwól nikomu korzystać z basenu samemu bez nadzoru.
- (d) Do montażu basenu niezbędne są co najmniej dwie dorosłe osoby.
- (e) Zabrania się używania basenu osobom będącym pod wpływem alkoholu, narkotyków lub innych środków odurzających.
- (f) **OSTRZEŻENIE!** Produkt nie jest przeznaczony do użycia w wodzie. Należy się upewnić, że basen został postawiony na wypozymowanej i stabilnej powierzchni bez zanieczyszczeń i ostrych przedmiotów.
- (g) **OSTRZEŻENIE!** Nie przepielniaj basenu i/lub nie zezwalaj, aby ktokolwiek siedział, opierał się lub w inny sposób obciążał ścianę basenu – może to spowodować przewrócenie się basenu! UTRZYMUJ odpowiedni poziom wody w basenie, zwłaszcza po intensywnych opadach deszczu.
- (h) Opakowanie produktu nie służy do zabawy. Po zamontowaniu basenu należy usunąć wszystkie opakowania, pętle/przewody z miejsc dostępnych dla dzieci.
- (i) Pamiętaj: podczas korzystania regularnie sprawdzaj stan zużycia basenu i ewentualne uszkodzenia.
- (j) Nie pozostawiaj zabawek w basenie lub jego pobliżu, jeżeli jest bez nadzoru. Zabawki mogą zachęcić dzieci do wejścia do wody.
- (k) W pobliżu basenu nie pozostawiaj schodków, stołków, krzeseł itp., które mogłyby ułatwić dzieciom wejście do basenu. Usuń drabinkę z basenu, jeśli z niego nie korzystasz.
- (l) Nigdy nie pozwalaj na nurkowanie, skakanie do basenu ani siadanie na jego krawędzi. Niezastosowanie się do powyższego zalecenia może być przyczyną poważnych obrażeń, paralizacji, a nawet śmierci.
- (m) Basen zawsze powinien znajdować się w dobrze oświetlonym miejscu. Ważne jest, aby wszyscy pływający widzieli dno basenu.
- (n) Jeżeli używasz pokrywki lub maty solarnej, usuń ją całkowicie przed skorzystaniem z basenu.
- (o) **OSTRZEŻENIE!** Przed rozpoczęciem użytkowania należy sprawdzić wszystkie węże i akcesoria pod kątem prawidłowego montażu i mocowania.
- (p) Woda w basenie powinna być bezpieczna dla zdrowia – regularnie sprawdzaj poziom pH oraz stężenie chloru i utrzymuj je w zalecanym zakresie. Skonsultuj się ze sprzedawcą produktu w zakresie wyboru i stosowania preparatów chemicznych służących do oczyszczania wody w basenie. Uważnie przeczytaj instrukcje producenta znajdujące się na etykietach preparatów chemicznych i przestrzegaj zawartych w nich zaleceń. Poinformuj kąpielących się o nieprzydatności wody z basenu do picia w celu uniknięcia problemów pokarmowych. Przestrzegaj zasad higieny.

2.0

ZALECENIA DOTYCZĄCE WYBORU MIEJSCA

- (a) Ten basen jest przeznaczony do zewnętrznego użytku i nie jest przeznaczony do wkopywania w ziemię.
- (b) Basen jest produktem delikatnym i może zostać łatwo uszkodzony. Dlatego należy zwrócić szczególną uwagę podczas wyboru miejsca do postawienia basenu.
- (c) Podłoże basenu musi być WYPOZIOMOWANE I STABILNE. Nieprzebranie tego zalecenia może być przyczyną przewrócenia się basenu.
- (d) Basen musi zostać zamontowany na stabilnym, płaskim, wypozymowanym i twardym podłożu bez kamieni, żwiru, wgłębień, asfaltu lub innych związków na bazie ropy naftowej. Nie montuj basenu na drewnianej podstawie lub kracie, tarasie, balkonie itp.
- (e) Unikaj miejsc pod napowietrznymi liniami energetycznymi lub w pobliżu drzew, miejsc znajdujących się w odległości do ok. 3 metrów od domu, budynku, tarasu itp. Upewnij się również, że pod wybranym miejscem montażu basenu nie znajdują się np. żadne doły, szamba itp. i nie są tamtydy poprowadzone żadne kable, linie telefoniczne, rury gazowe itp.
- (f) Wybrane miejsce musi się również znajdować minimum 3,5 m od gniazda zasilania sieciowego układu filtrującego, które jest zgodne z obowiązującą normą i musi być wyposażone w wyłącznik różnicowoprądowy (RCD) z prądem wyzwalającym maks. 30 mA.
- (g) Jeżeli jest taka możliwość, należy wybrać miejsce bezpośrednio nasłonecznione. Zapewni to podgrzewanie wody w basenie. Po rozpoczęciu napełniania basenu nie wolno go przesuwać.
- (h) Wybierz takie miejsce, aby w przypadku uszkodzenia lub wypadku woda mogła być problemu wypłynąć bez stwarzania zagrożenia dla ludzi i zwierząt bądź uszkodzenia budynków lub gruntów.
- Nieprzebranie zaleceń zawartych w instrukcji może spowodować przewrócenie się basenu i utratę gwarancji!**

3.0

INSTRUKCJA MONTAŻU BASENU

UWAGA: Ryzyko uszkodzenia! Podczas przenoszenia basenu z miejsca na miejsce należy **UNIEŚĆ** basen. **NIE PRZESUWAĆ** basenu po ziemi.

Po starannym wybraniu odpowiedniego miejsca do zamontowania basenu (patrz rozdział 2) należy oczyścić je ze wszystkich zanieczyszczeń, gałązek, kamyków itp. Następnie należy postępować zgodnie z poniższą instrukcją montażu.

- (a) Ostrożnie rozpakuj basen i połóż go na ziemi. Umieść basen we właściwym miejscu. Nie przeciągaj basenu, ponieważ może to spowodować jego rozdarcie lub inne uszkodzenia.
- (b) Ostrożnie rozłóż basen, rozprostowując ściany i dno. Dno basenu musi być jak najbardziej gładkie, basen powinien tworzyć regularne koło, a podłączenia muszą być skierowane w stronę, gdzie zostanie umieszczona pompa filtrująca.

WSKAZÓWKA: Montaż przebiegnie dużo łatwiej, jeśli basen zostanie rozłożony i pozostawiony na bezpośrednim słońcu na około 2 godziny przed montażem. Dzięki temu materiał będzie się bardziej poddawał i podczas montażu łatwiej rozciągnie się do właściwego kształtu bez fałd.

Zalecenie: Pod dnem basenu umieść odpowiednią podkładkę z materiału tekstylnego, która zapewni lepszą ochronę dna przed uszkodzeniem.

BASEN OWALNY:

- (i) Ze spodu basenu wyciągnij na boki poprzeczne pasy z materiału, które służą do zakotwienia ukośnych belek wsporczych. Jest to para pasów (zob. Rys. 3).
- (ii) Weź cztery poziome belki. Połącz każdorazowo parę belek za pomocą O-ringa, a na końce belek nałóż zatyczki. Następnie połączone belki włóż do rękawów znajdujących się po zewnętrznej stronie pod nadmuchiwanym kołnierzem (zob. Rys. 2).
- (iii) Włóż cztery podpory w kształcie U do tuneli w pasach poprzecznych (zob. Rys. 3). Na obu górnych końcach podpór w kształcie U umieść pokrywki (zob. Rys. 1) – przed umieszczeniem ściśnij klamrę na podporze, a pokrywki obróć do pozycji, w której połączenie zostanie zabezpieczone.
- (iv) Następnie obróć poziome belki w rękawach basenu tak, aby otwory w nich znalazły się w miejscu otworów w rękawach. Do tych otworów włóż podpory w kształcie U (zob. Rys. 3).

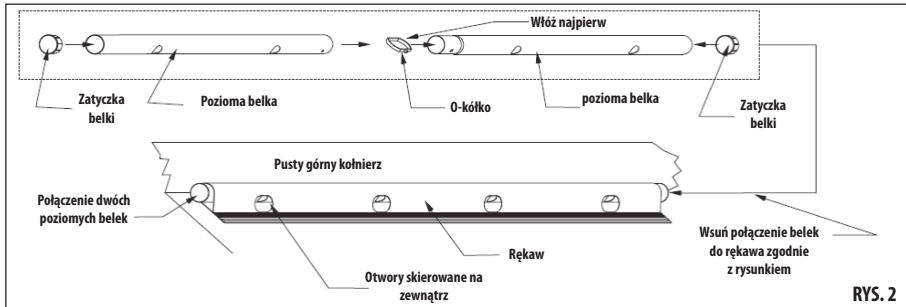
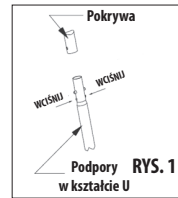

RYS. 2

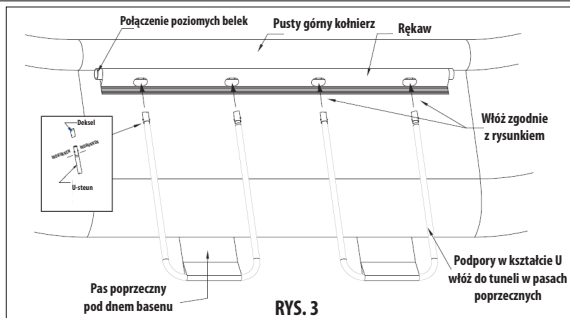

RYS. 3

(c) Nadmucharz górny kołnierz, trzymając go w środku basenu. Zawór powietrza znajduje się pod znakiem ostrzegawczym. Ściągnij podstawę trzonu zaworu, aby otworzyć wewnętrzny zawór zwrotny podczas nadmuchiwania.

Bardzo ważne: Górny kołnierz należy nadmuchać do około 85% objętości. Nigdy nie próbuj nadmuchać kołnierza ponad podaną wartość. Nadmierne nadmuchiwanie kołnierza może doprowadzić do jego pęknięcia lub uszkodzenia szwów. Do nadmuchiwania wyrobu nigdy nie używaj kompresora wysokociśnieniowego.

(d) Zaczynaj napełniać basen wodą. Po napełnieniu wody do wysokości około 3 cm zakręć wodę i wygładź wszystkie zagłębienia na dnie basenu. Można to osiągnąć przez wypychanie zagłębienia od środka w kierunku krawędzi, gdzie ściana styka się z dnem basenu, lub przez uchwylenie z zewnątrz miejsca, w którym ściana styka się z dnem, i ciągnięcie na zewnątrz. Po wykonaniu tych czynności basen będzie napełniał się równomiernie i zachowa swój kształt. W przypadku problemów z kształtem dna dwie osoby powinny pociągnąć dno w przeciwnych kierunkach i usunąć w ten sposób wszystkie zagłębienia.

Informacja: Jeśli po rozpoczęciu napełniania w jakimkolwiek miejscu dna poza jego środkiem zbiera się powyżej 3–5 cm wody, oznacza to, że basen nie znajduje się na płaskim podłożu, należy spuścić z niego wodę, wyrównać powierzchnię lub wybrać inne miejsce i ponownie przeprowadzić całą procedurę. Nie przesuwać basenu przed spuszczeniem z niego wody. Masa wody uniemożliwiła manipulację dnem i zmianę położenia basenu bez jego uszkodzenia.

(e) Jeśli do basenu nie będzie podłączona pompa filtrująca, otwory przyłączeniowe należy zakryć z zewnątrz za pomocą dostarczonych zaślepek. W przeciwnym razie należy zatrzymać napełnianie basenu i złożyć oraz przymocować pompę filtrującą do basenu. Zob. oddzielną instrukcję montażu i obsługi pompy filtrującej.

(f) Kontynuuj napełnianie basenu. Ściany basenu podnoszą się wraz z podnoszeniem się poziomu wody. W czasie napełniania basenu należy regularnie sprawdzać równomierność napełnienia. Kontynuuj napełnianie basenu do momentu, aż poziom wody osiągnie oznaczenie po wewnętrznej stronie ściany, a folia basenu będzie gładka i stabilna. Nie napełniaj basenu powyżej tego oznaczenia (Rys. 4).

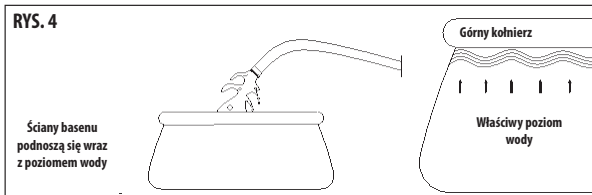

RYS. 4

4.0

INSTRUKCJA KONSERWACJI BASENU

Nieprzestrzeżenie poniższych zaleceń dotyczących konserwacji może spowodować zagrożenie dla zdrowia, a w szczególności zdrowia dzieci.

INFORMACJA: Pompa filtrująca zapewnia cyrkulację wody i usuną drobne zanieczyszczenia mechaniczne płynące w wodzie. W celu zapewnienia czystości i higieny wody w basenie należy dbać zarówno o mechaniczne, jak i chemiczne oczyszczanie wody. Właściwa konserwacja maksymalnie wydłuży okres użytkowania basenu.

Aby woda w basenie była czysta i bezpieczna podczas kąpieli:

(a) Skonsultuj się ze sprzedawcą basenu i akcesoriów w zakresie właściwej konserwacji wody w basenie, aby była czysta i bezpieczna dla zdrowia. Jednym z najważniejszych czynników wydłużających okres użytkowania wkładów filtrujących jest utrzymywanie wody w czystości. Podczas konserwacji należy ściśle przestrzegać zaleceń sprzedawcy.

(b) Obok basenu umieść płytki brodzik, w którym użytkownicy basenu będą mogli oczyścić stopy przed wejściem do basenu.

(c) Gdy basen nie jest używany, przykryjaj go pokrywą lub matą solarną. W ten sposób ograniczysz dostawianie się do basenu zanieczyszczeń z otoczenia.

(d) Utrzymuj basen w czystości. Po każdym użyciu usuń brudne osady za pomocą miękkiej szmatki. Nie używaj skoncentrowanych środków czyszczących, preparatów ściernych ani rozpuszczalników.

(e) Regularnie czyść dno basenu z brudnych osadów.

(f) Wkład filtrujący w pompie należy wymieniać co 2 tygodnie. Za pomocą czystej szmatki usuń brud na wewnętrznych ściankach pompy filtrującej.

(g) Stosuj preparaty chemiczne przeznaczone do konserwacji basenu. Do stosowania preparatów chlorowych w postaci tabletek zalecamy użycie specjalnie przeznaczonego do tego celu płuwaka. Należy przestrzegać zaleceń znajdujących się na opakowaniach poszczególnych preparatów. Należy unikać kontaktu preparatów chemicznych z materiałem basenu do momentu ich pełnego rozpuszczenia w wodzie. Preparaty najpierw dokładnie rozpuść w mniejszej ilości wody (np. w wiadrze), a następnie przelej je do basenu, uważając, aby nie doszło do kontaktu z basenem. Nigdy nie mieszaj preparatów chemicznych – istnieje ryzyko nieoczekiwanej reakcji. Wlewaj je do basenu stopniowo i oddzielnie. Nie wlewaj chemii basenowej, gdy w basenie znajdują się użytkownicy. Środki te mogą powodować podrażnienie skóry i oczu lub inne dolegliwości.

UWAGA: Intensywne opady deszczu mogą spowodować przewrócenie się basenu. Przed zbliżającymi się intensywnymi opadami deszczu obniż poziom wody w basenie i zmniejszaj go regularnie do momentu ustania opadów.

5.0

DEMONTAŻ I PRZECHOWYWANIE

WAŻNE: W przypadku temperatury poniżej 5°C basen należy zdemontować.

(a) Wszystkie części należy umyć w letniej wodzie z użyciem mydła. **NIE WOLNO UŻYWAĆ** rozpuszczalników ani gorącej wody.

(b) Przed schowaniem basenu należy się upewnić, czy wszystkie elementy były zupełnie suche. Zapobiegnie to powstawaniu pleśni w zgłębieniach folii.

(c) Wszystkie elementy basenu należy przechowywać w suchym, ogrzewanym miejscu w temperaturze 4–50°C. W przypadku nieprzestrzeżenia zaleceń dotyczących przechowywania może dojść do uszkodzenia basenu i utraty gwarancji.

(d) Należy przestrzegać instrukcji montażu, aby możliwe było ponowne rozłożenie basenu w kolejnym sezonie. Przed ponownym montażem należy powtórnie sprawdzić i wyrównać podłoże.

(e) Aby opróżnić basen, znajdź otwór wylotowy po zewnętrznej stronie basenu i zdejmij zatyczkę. Podłącz węzł ogrodowy i przeciągnij go w miejsce, do którego chcesz spuścić wodę. Po umieszczeniu węza w wybranym miejscu możesz otworzyć korek znajdujący się po wewnętrznej stronie basenu.

(f) Po odpowiednim spadku poziomu wody należy zdemontować z basenu pompy filtrujące oraz spuścić z nich całą wodę.

(g) Po wypuszczeniu wody z basenu należy umyć basen letnią wodą z mydłem, a następnie wytrzeć jego powierzchnię do sucha miękką bawełnianą szmatką. Umieść korek z powrotem w otworze wylotowym i załóż zatyczkę.

(h) W przypadku basenu z nadmuchiwanym kołnierzem odkręć zawór powietrza i spuść powietrze z kołnierza.

(i) W przypadku basenu owalnego należy zdemontować podpory w kształcie U oraz poziome belki. Wyczyść i wysusz wszystkie elementy.

(j) Wszystkie akcesoria, takie jak maty solarne, pokrywy, drabniki itp. należy wyczyścić i wysuszyć przed schowaniem.

(k) Nigdy nie pozostawiaj pustego naziemnego basenu na zewnątrz.

(l) Chroni basen, pompę filtrującą i pozostałe akcesoria przed mrozem. Gwarancja nie obejmuje uszkodzeń spowodowanych przez mróz.

- (a) Прочтите и соблюдайте все правила. Данное руководство сохраните для использования в будущем.
- (b) Бассейн не рекомендуется для использования детьми в возрасте до 36 месяцев, поскольку малыми частями ребенок может подавиться.
- (c) **ВНИМАНИЕ!** Для исключения опасности травмы бассейн может использоваться только под присмотром взрослого лица. Никогда не оставляйте детей без присмотра вблизи воды. Не разрешайте детям пользоваться бассейном без присмотра.
- (d) Для сборки бассейна требуется участие как минимум двух взрослых человек.
- (e) Лицам, находящимся под воздействием алкоголя, наркотиков или других одурманивающих средств, запрещено пользоваться бассейном.
- (k) Не оставляйте вблизи бассейна лестницы, столики, стулья и т.п., которые могут помочь детям влезть в бассейн. Если бассейн не используется, уберите из него лестницу.
- (g) **ВНИМАНИЕ!** Не переполняйте бассейн и/или не позволяйте, чтобы кто-нибудь сидел на стенке бассейна, опираясь на нее или каким-либо другим образом ее нагружал – это приведет к падению конструкции! Вовремя **СНИЖАЙТЕ** уровень воды в бассейне до нужного уровня, особенно после сильного дождя.
- (h) Упаковочный материал не предназначен для игр. После установки бассейна удалите всю упаковку, завязки/шнуры из зоны доступности детей.
- (i) Примите во внимание: Во время пользования бассейном регулярно проверяйте его на предмет износа и повреждения.
- (j) Не оставляйте игрушки вблизи бассейна или в нем, когда бассейн находится без присмотра. Игрушки могут спровоцировать детей влезть в бассейн.
- (k) Не оставляйте вблизи бассейна лестницы, столики, стулья и т.п., которые могут помочь детям влезть в бассейн. Если бассейн не используется, уберите из него лестницу.
- (l) Никогда не разрешайте детям нырять в бассейне и прыгать в него или сидеть на краю бассейна. Несоблюдение данного правила может привести к серьезной травме, параличу и даже смерти.
- (m) Всегда размещайте бассейн на хорошо освещенном месте. Это важно – чтобы пловцы хорошо видели дно бассейна.
- (f) Если Вы используете закрывающий или солярный тент, полностью удалите его с бассейна перед его использованием.
- (o) **ВНИМАНИЕ!** Перед вводом бассейна в эксплуатацию проверьте все шланги и принадлежности, правильно ли они установлены и надежно ли присоединены.
- (p) Поддерживайте чистоту воды в бассейне, регулярно проверяйте величину pH и надлежащую концентрацию хлора, поддерживайте их на надлежащем уровне. Попросите своего продавца о том, чтобы он Вам помог выбрать и использовать химические средства для подготовки воды в бассейне. Внимательно прочтите указания производителя на этикетках химических препаратов и действуйте согласно этим указаниям. Проинструктируйте купающихся о том, что из бассейна нельзя пить воду – так они избежат неприятных ощущений. Поддерживайте правила соблюдения гигиены.

2.0

ПРАВИЛА ВЫБОРА ПЛОЩАДКИ ДЛЯ УСТАНОВКИ БАССЕЙНА

- (a) Данный бассейн предназначен для наружного использования и не предназначен для установки в углублении в грунте.
- (b) Ваш бассейн – хрупкое изделие, его легко повредить. Уделите внимание выбору места под бассейн.
- (c) Площадка под бассейном должна быть **ГОРИЗОНТАЛЬНОЙ** и **ТВЕРДОЙ**. Несоблюдение данного требования может привести к падению конструкции бассейна.
- (d) Бассейн должен быть установлен на прочной, гладкой и горизонтальной поверхности, на твердом грунте без камней, щебня, углублений, асфальта и других соединений на основе нефти. Не устанавливайте бассейн на деревянном основании или решетке, на террасе, балконе и т.п.
- (e) Избегайте мест под воздушной электропроводкой и вблизи деревьев, равно как и мест на расстоянии менее 3 метров от построек, зданий, террас и т.д. Также убедитесь, что под выбранным Вами местом установки бассейна отсутствуют какие-либо подземные полости (коллекторы, выгребные ямы и т.п.) и не проходят какие-либо кабели, телефонные линии, газопроводы и т.д.
- (f) Данное место должно быть расположено как минимум в 3,5 м от штепсельной розетки электросети, к которой подключена система фильтрации, соответствующая действующему стандарту (SN), которая должна быть оснащена токовым предохранителем (RCD) с током выключения, не превышающим 30 мА.
- (g) По возможности выберите место на Вашем участке с прямым солнечным освещением. Это Вам поможет лучше нагреть воду в бассейне. После начала наполнения бассейна его уже нигде не перемещайте.
- (h) Выберите место для установки бассейна таким образом, чтобы при нарушении конструкции бассейна или его повреждении вода могла вытекать беспрепятственно, не угрожая людям и животным, постройкам и участку.

Несоблюдение указанных в руководстве правил может привести к нарушению конструкции Вашего бассейна и потере на него гарантии!

3.0

УКАЗАНИЯ ПО СБОРКЕ БАССЕЙНА

- ВНИМАНИЕ:** Риск повреждения! При переносе бассейна с места на место **ПОДНИМИТЕ** поднимите бассейн над площадкой, на которой он стоит. **НЕ ТЯНИТЕ** бассейн по земле. После тщательной подготовки подходящего места для бассейна, см. главу (2), тщательно удалите с этого места все нечистоты, веточки, камни и т.д. Продолжите его сборку согласно следующим указаниям.
- (a) Аккуратно снимите упаковку с бассейна и положите его на землю. Правильно разместите бассейн. Не тяните бассейн – это может привести к его порыву и другим повреждениям.
- (b) Аккуратно разложите стены и дно бассейна, чтобы дно было как можно более гладким, а сам бассейн образовывал круг правильной формы и своими присоединительными вводами был направлен в сторону места, в котором будет находиться фильтрационный блок.
- СОВЕТ:** Установка и присоединение окажутся намного более простыми, если Вы разложите бассейн и оставите его лежать на солнце в течение примерно 2 часов до сборки. Это обеспечит отсутствие на нем складок, потому что материал бассейна будет намного более податливым, а во время установки Вы легче придадите ему правильную форму.
- Рекомендации:** Положите под дно бассейна подходящую текстильную подкладку; она хорошо защитит дно от повреждения.

ОВАЛЬНЫЙ БАССЕЙН:

- (i) Вытащите с нижней части бассейна в стороны поперечные матерчатые ремни стенки, которые служат для крепления диагональных опор. Речь идет о паре ремней (см. **рис. 3**).
- (ii) Возьмите четыре горизонтальных несущих элемента. Соедините пару несущих элементов с уплотнительным кольцом и снабдите свободные концы несущих элементов пробками. После этого вставьте систему в рукава, размещенные с внешней стороны под наддувным кольцом (см. **рис. 2**).
- (iii) Возьмите четыре U-опоры и вставьте их в отверстия в поперечных ремнях (см. **рис. 3**). Оба верхних конца U-опор снабдите крышками (см. **рис. 1**) – перед установкой сожмите предохранители на U-опоре и поверните крышку в положение, в котором соединение зафиксировано.
- (iv) Теперь поверните горизонтальные несущие элементы в рукавах бассейна таким образом, чтобы отверстия в них были в створе с отверстиями в рукавах. После этого вставьте в отверстия U-опоры (см. **рис. 3**).

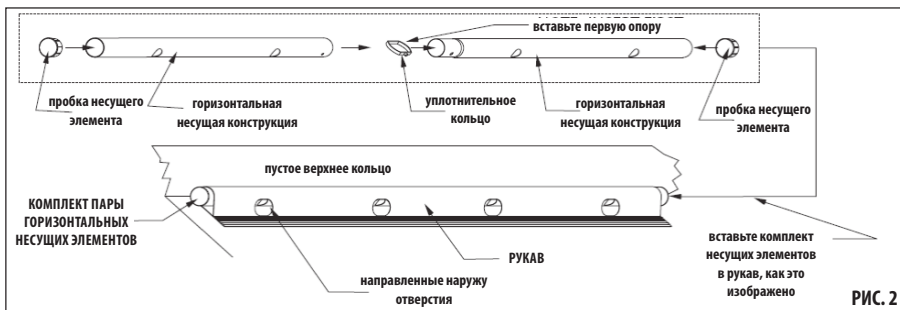

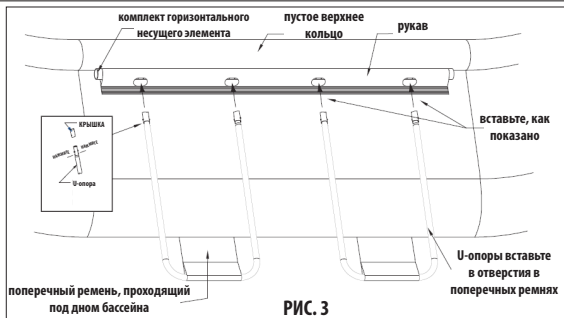

(с) Надуйте верхнее кольцо, держите его в центре бассейна. Найдите воздушный клапан у предупреждающего знака. Нажмите на основание стержня клапан, чтобы во время надувания открылся внутренний возвратный клапан.

Очень важно: Верхнее кольцо должно быть надуто примерно на 85%. Никогда не пробуйте надуть кольцо на большую величину. Чрезмерное надувание кольца может привести к его разрыву или повреждению по швам. Никогда не используйте для надувания изделия компрессор высокого давления.

(д) Начните наполнение бассейна водой. После наполнения примерно 3 см воды приостановите наливание воды и разгладьте на дне бассейна все складки. Это можно делать от центра к краям, где стенка соединяется с дном бассейна; или можно взяться также снаружи в месте соединения дна и стенки, и потянуть материал наружу. После этого бассейн будет наполняться равномерно и удерживать свою форму. При наличии проблем с формой дна потяните материал в противоположных направлениях, устранив таким образом все складки.

Примечание: Если после начала наполнения в каком-либо месте на дне собирается вода на 3-5 см больше, чем в центре, значит бассейн стоит не на ровном месте, и из него необходимо слить воду, выровнять площадку под ним или выбрать другую, и начать весь процесс снова. Без слива воды бассейн не перемещайте, вес воды уже не позволит расправить дно и изменить положение бассейна без его повреждения.

(е) Если к бассейну не прилагается фильтрационный блок, заглушите присоединительные отверстия изнутри посредством прилагаемых заглушек. А если прилагается, то приостановите наполнение бассейна, соберите фильтрационный блок и присоедините его к бассейну. Пользуйтесь отдельным руководством по использованию и установке фильтрационного блока.

(ф) Продолжайте наполнение бассейна. Стенки бассейна поднимаются вместе с поднимающимся уровнем воды. Рекомендуется регулярно контролировать бассейн во время его наливании водой, чтобы убедиться в его равномерном наполнении. Продолжайте наливаться бассейн водой, пока уровень не дойдет до метки с внутренней стороны стенки бассейна; при этом планка бассейна должна быть гладкой и прочной. Не переполняйте бассейн, наливая воду выше метки (рис. 4).

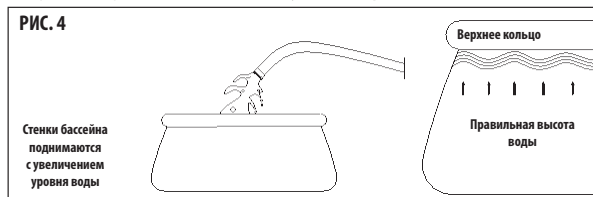

4.0

ПРАВИЛА ТЕХОБСЛУЖИВАНИЯ БАСЕЙНА

При несоблюдении приведенных выше правил техобслуживания может быть поставлено под угрозу Ваше здоровье и здоровье Ваших детей.

ПРИМЕЧАНИЕ: Фильтрационный блок используется для циркуляции воды и улавливания мелких механических нечистот, плавающих в ней. В интересах соблюдения чистоты и гигиенической пригодности воды в бассейне необходимо обеспечить механическую и химическую подготовку воды. Правильная подготовка поможет продлить срок службы Вашего бассейна до максимума.

Если Вы хотите, чтобы вода в Вашем бассейне была чистой и пригодной для купания, то:

(а) Обратитесь к своему продавцу бассейна и принадлежностей за советом, как правильно поддерживать воды в бассейне чистой и безопасной для здоровья. Одним из самых важных факторов продления срока службы фильтрационного вкладыша является поддержание чистоты воды. При техобслуживании выполняйте указания своего продавца.

(b) Рядом с бассейном поместите мелкую емкость с водой, чтобы купающиеся могли перед погружением в бассейн очистить ноги.

(с) Закройте бассейн защитным или солярием тентом, если бассейн не используется. В него будет попадать меньше нечистот.

(д) Содержите бассейн в чистоте. После каждого пользования им сотрите мягким текстилем с него нечистоты. Не используйте какими-либо концентрированными и абразивными средствами, а также растворителями.

(е) Регулярно очищайте дно бассейна от грязи.

(ф) Фильтрационный вкладыш в фильтре меняйте каждые 2 недели. Также чистым текстилем уберите осевшие на внутренних стенках фильтрационного блока нечистоты.

(g) Используйте химические средства, предназначенные для бассейнов. В качестве хлорирующих средств в виде таблеток рекомендуем использовать специально предназначенный для этого поплавоч. Следуйте правилам, приведенные на упаковке такого рода средств. Избегайте контакта химических средств с материалом бассейна, если они еще не полностью растворились в воде. Сначала средства полностью растворите в небольшом количестве воды (например, в ведре), и только потом осторожно вылейте его в бассейн, чтобы оно при выливании не контактировало с его стенками и дном. Никогда не смешивайте химические средства вместе – может произойти неожиданная реакция. Добавляйте их в бассейн постепенно и отдельно друг от друга. Не выливайте в бассейн химические средства, если в нем кто-либо купается. Это может привести к раздражению кожи, глаз или к другим проблемам.

ВНИМАНИЕ: Сильный дождь может привести к переполнению и падению бассейна. Перед сильными дождями в качестве защитной предварительной меры уменьшите уровень воды в бассейне и продолжайте его снижать до тех пор, пока дожди не прекратятся.

5.0

ПРАВИЛА РАЗБОРКИ И ХРАНЕНИЯ

ВАЖНО: Если ожидается падение температуры ниже 5°C, бассейн необходимо убрать и поместить на хранение.

(а) Все составные части бассейна должны очищаться теплой водой с мылом. **НЕ ИСПОЛЬЗУЙТЕ** какие-либо растворители или горячую воду.

(b) Убедитесь в том, что все детали перед их хранением полностью высушены. Это поможет избежать возникновения плесени в местах изгиба пленки.

(с) Храните все детали в сухом, отапливаемом месте, в котором температура не опускается ниже 4°C и не превышает 50°C. При несоблюдении данных правил хранения бассейн может быть поврежден, что отменяет на него гарантию.

(д) Следуйте указанным выше направлениям сборки, чтобы бассейн можно было собрать на следующий сезон. Место установки бассейна перед его новой сборкой должно быть снова проверено и выровнено.

(е) Для слива воды из бассейна найдите сливное отверстие с внешней стороны его стенки и снимите сливную крышку. Присоедините садовый шланг и отведите его в место слива воды. После отвода шланга можно открыть пробку с внутренней стороны бассейна.

(ф) При достаточном уровне падения воды снимите с бассейна детали фильтрационного блока и слейте из него всю воду.

(g) После выпуска воды из бассейна вымойте его теплой водой с мылом и вытрите насухо мягкой х/б тканью. Заклейте его выпускное отверстие пробкой и закройте крышную слив.

(h) У бассейна с надувным кольцом открутите воздушный клапан выпустите воздух из кольца.

(i) У овального бассейна снимите U-опоры и горизонтальные несущие элементы. Все детали очистите и высушите.

(j) Все принадлежности – солярием и закрывающие тенты, лестница и т.п. должны быть перед хранением очищены и высушены.

(k) Никогда не оставляйте пустой наземный бассейн вне помещения.

(l) Берегите бассейн, фильтрационный блок и прочие принадлежности от мороза. На повреждения от мороза гарантия не распространяется.

- (a) Leggere e rispettare tutte le istruzioni. Conservare le presenti istruzioni per farvi riferimento in futuro.
- (b) Non adatto ai bambini di età inferiore a 36 mesi, in quanto le piccole parti potrebbero causare il soffocamento.
- (c) **ATTENZIONE!** Per limitare il rischio di lesioni, la piscina può essere utilizzata solo con la supervisione di un adulto. Mai lasciare i bambini incustoditi in prossimità dell'acqua. Non permettere a nessuno di utilizzare la piscina senza supervisione.
- (d) L'installazione richiede un minimo di due adulti.
- (e) Le persone sotto l'effetto di alcol, droghe o altre sostanze stupefacenti non possono utilizzare la piscina.
- (f) **ATTENZIONE!** Questo prodotto non è inteso per l'uso in acqua. Assicurarsi che la piscina sia posta su una superficie orizzontale e solida, senza impurità e oggetti appuntiti.
- (g) **ATTENZIONE!** Non riempire eccessivamente la piscina e/o non lasciare che qualcuno si sieda, si appoggi o gravi in altro modo sulla parete della piscina, perché ciò potrebbe provocare il collasso della piscina. DIMINUIRE tempestivamente e correttamente il livello dell'acqua nella piscina, soprattutto dopo forti piogge.
- (h) I materiali di imballaggio non sono giocattoli. Dopo l'installazione della piscina, è necessario tenere tutti gli imballaggi, spaghi/lacci fuori dalla portata dei bambini.
- (i) Tenere a mente: Durante l'uso, controllare regolarmente l'eventuale presenza di segni d'usura e danni alla piscina.
- (j) Non lasciare giocattoli vicino o dentro la piscina quando è incustodita. Potrebbero attrarre i bambini ad entrare nella piscina.
- (k) Non lasciare nei dintorni della piscina scalette, tavolini, sedie, ecc., che potrebbero facilitare l'accesso alla piscina dei bambini. Se la piscina non è in uso, rimuovere le scalette.
- (l) Non permettere mai immersioni e salti nella piscina o di sedersi sul bordo della piscina. Se non si tiene conto di questa regola, si possono verificare lesioni gravi, paralisi o decessi.
- (m) Collocare la piscina in un luogo ben illuminato. Questo è importante affinché chiunque sia nella piscina possa vederne il fondo.
- (n) Se si utilizza un telo di copertura o solare, rimuoverlo completamente dalla piscina prima di utilizzarla.
- (o) **ATTENZIONE!** Prima della messa in servizio, controllare che tutti i tubi e gli accessori siano installati correttamente e saldamente fissati.
- (p) Mantenere innocua l'acqua in piscina, controllare regolarmente il pH e la concentrazione corretta di cloro e tenerli entro i limiti raccomandati. Chiedere al rivenditore di consigliare la scelta e l'utilizzo di prodotti chimici per trattare l'acqua della piscina. Leggere attentamente le istruzioni riportate dal fabbricante sull'etichettatura dei prodotti chimici e rispettarle. Vietare a chi usufruisce della piscina di bere l'acqua per evitare possibili nausea. Osservare i principi dell'igiene.

2.0

ISTRUZIONI PER LA SCELTA DEL LUOGO DI INSTALLAZIONE

- (a) Questa piscina è progettata per l'uso esterno e non è destinata all'interio.
- (b) La piscina è un prodotto fragile e può essere facilmente danneggiato. Prestare quindi molta attenzione quando si sceglie il luogo di installazione della piscina.
- (c) La superficie su cui installare la piscina deve essere ORIZZONTALE e SOLIDA. La mancata osservanza di questo punto potrebbe causare il collasso della piscina.
- (d) La piscina deve essere installata su una superficie solida, liscia e orizzontale su un terreno solido privo di pietre, ghiaia, fossi, bitume o altri composti a base di petrolio. Non installare la piscina su una base di legno o una griglia, sulla terrazza, sul balcone, ecc.
- (e) Evitare l'installazione sotto le linee elettriche aeree o in prossimità di alberi o a circa 3 metri da case, edifici, terrazze, ecc. Inoltre, assicurarsi che il luogo di installazione scelto non abbia spazi sotterranei (fossati, fosse settiche, ecc.) e che sotto di esso non siano installati cavi, linee telefoniche, tubi del gas, ecc.
- (f) Tale luogo deve anche essere ad almeno 3,5 m dalla presa elettrica per l'alimentazione della filtrazione utilizzata, che deve essere conforme alla norma ČSN in vigore e deve essere dotata di un dispositivo di corrente residua (RCD) con una corrente di intervento minima non superiore a 30 mA.
- (g) Se possibile, scegliere un luogo nel proprio terreno con luce solare diretta. Ciò aiuta a scaldare l'acqua della piscina. Iniziato il riempimento, non spostare la piscina.
- (h) Scegliere il luogo di installazione della piscina in modo che, se si verifica un incidente o un danno alla piscina, l'acqua possa defluire senza problemi, senza mettere in pericolo gli esseri umani e gli animali o danneggiare edifici o terreni.

Il mancato rispetto delle istruzioni riportate in questo manuale può portare al collasso della piscina e invalidare la garanzia.

3.0

ISTRUZIONI PER L'INSTALLAZIONE DELLA PISCINA

ATTENZIONE: Rischio di danni. Quando si sposta la piscina da un luogo a un altro, **SOLLEVARLA** dal suolo. **NON TRASCINARLA.**

Dopo un'attenta selezione del luogo di installazione della piscina, vedere capitolo 2, rimuovere accuratamente tutto lo sporco, i rami, le pietre, ecc. Continuare l'installazione seguendo le istruzioni riportate di seguito.

- (a) Disimballare con cautela la piscina e posizionarla sul terreno. Collocare correttamente la piscina. Non trascinare la piscina, potrebbe strapparsi o subire altri danni.
- (b) Distendere accuratamente la piscina spiegando le pareti e il fondo, in modo che la piscina sia il più possibile liscia, formi un cerchio regolare e i suoi occhielli di collegamento siano orientati verso il punto in cui si troverà l'unità filtro.
- SUGGERIMENTO:** L'installazione sarà molto più facile se prima si distende la piscina e si lascia sotto la luce solare diretta per circa 2 ore. Ciò consentirà di stendere la piscina senza creare grinze, perché il materiale della piscina sarà molto più facile da maneggiare e durante l'installazione assumerà una forma regolare.
- Consiglio:** Collocare una base in tessuto adatta sotto il fondo della piscina, per proteggere meglio il fondo da eventuali danni.

PISCINA OVALE:

- (i) Dal fondo della piscina, tirare verso i lati le cinghie trasversali della parete per ancorare i sostegni diagonali. Si tratta di una coppia di cinghie (vedere figura 3).
- (ii) Prendere i quattro elementi portanti orizzontali. Collegare sempre la coppia di elementi portanti con l'anello a O e munire di tappi le estremità libere degli elementi portanti. Inserire quindi l'assemblaggio nei manicotti posizionati nella parte esterna sotto l'anello gonfiabile (vedere figura 2).
- (iii) Prendere i quattro sostegni a U e inserirli nei passanti delle cinghie trasversali (vedere figura 3). Collocare i tappi su entrambe le estremità superiori dei sostegni a U (vedere figura 1) - prima della collocazione, premere le sicure sui sostegni a U e ruotare il tappo in una posizione che consente il blocco del giunto.
- (iv) Ruotare quindi gli elementi portanti orizzontali nei manicotti della piscina in modo che i loro fori siano allineati a quelli dei manicotti. Inserire in questi fori i sostegni a U (vedere figura 3).

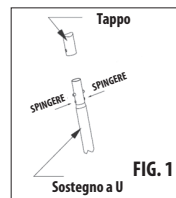

FIG. 1

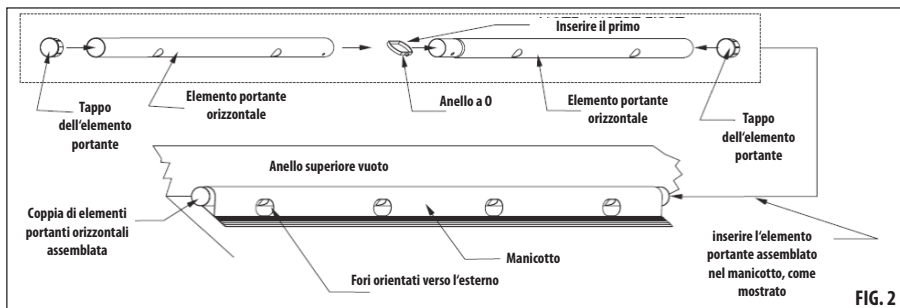

FIG. 2

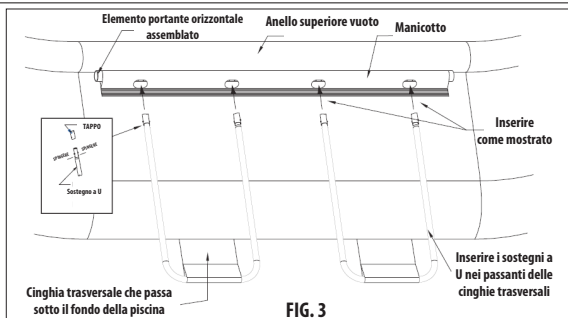

FIG. 3

(c) Gonfiare l'anello superiore tenendolo al centro della piscina. La valvola dell'aria si trova accanto al simbolo di pericolo. Premere il piedino dell'ago della valvola per aprire la valvola di ritegno interna durante il gonfiaggio.

Molto importante: L'anello superiore deve essere gonfiato a circa l'85% della capacità. Non provare mai a gonfiare l'anello oltre questo valore. Il gonfiaggio eccessivo dell'anello può causare la rottura o danni alle giunture. Non usare mai un compressore ad alta pressione per gonfiare il prodotto.

(d) Iniziare con il riempimento della piscina con acqua. Dopo aver versato circa 3 cm d'acqua, fermare l'acqua e livellare il fondo rimuovendo tutte le pieghe. Ciò si può eseguire pressando dal centro verso i bordi, all'incrocio tra la parete e il fondo della piscina; in alternativa, afferrare dall'esterno il punto di contatto tra parete e fondo e tirare verso l'esterno. A questo punto è possibile riempiere la piscina in modo uniforme mantenendone la forma. In caso di problemi con la forma del fondo, tirare in due l'uno di fronte all'altro per rimuovere tutte le pieghe.

Nota: Se, dopo l'inizio del riempimento, in qualsiasi punto della piscina si accumulano più di 3-5 cm di acqua rispetto al centro, la piscina non è allineata e deve essere svuotata, la superficie di installazione va livellata o è necessario scegliere un altro luogo e ricominciare l'intero processo. Non spostare la piscina senza aver scaricato l'acqua, il peso dell'acqua non consente di modificare il fondo o la posizione della piscina senza danni.

(e) Se alla piscina non sarà collegata l'unità filtro, accareare fori di collegamento dall'interno con i tappi in dotazione. Se invece sarà collegata, interrompere il riempimento della piscina e assemblare e collegare l'unità filtro alla piscina. Vedere le istruzioni separate per l'uso e l'installazione dell'unità filtro.

(f) Procedere con il riempimento della piscina. Le pareti della piscina si sollevano man mano che cresce il livello dell'acqua. Si consiglia di controllare la piscina periodicamente, nel corso del riempimento, per assicurarsi che sia riempita in modo uniforme. Continuare con il riempimento con acqua fino a quando non si raggiunge il segno sul lato interno della parete della piscina e la pellicola della piscina è liscia e solida. Non riempire la piscina oltre il segno (fig. 4).

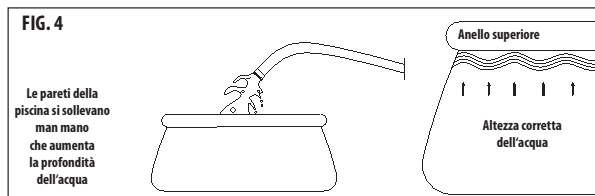

FIG. 4

Le pareti della piscina si sollevano man mano che aumenta la profondità dell'acqua

Anello superiore
Altezza corretta dell'acqua

ISTRUZIONI PER LA MANUTENZIONE DELLA PISCINA

Se non si rispettano le seguenti istruzioni per la manutenzione, si può mettere in pericolo la salute propria e, soprattutto, quella dei propri figli.

NOTA: L'unità filtro è utilizzata per la circolazione dell'acqua e la cattura di piccole impurità meccaniche galleggianti in acqua. Al fine di mantenere la purezza e la salubrità dell'acqua della piscina, è necessario garantire la manutenzione meccanica e chimica dell'acqua. Una corretta manutenzione aiuta a massimizzare il ciclo di vita della piscina.

Se si desidera mantenere l'acqua della piscina pulita e sicura per il bagno:

(a) Contattare il rivenditore di piscine ed accessori e farsi consigliare il modo corretto per mantenere l'acqua della piscina pulita e innocua. Uno dei fattori più importanti per prolungare la durata della cartuccia filtrante è la manutenzione dell'acqua pulita. Durante la manutenzione, seguire le istruzioni del rivenditore.

(b) Posizionare una piscinetta poco profonda con acqua accanto alla piscina, in modo che le persone si possano pulire i piedi prima di entrare in piscina.

(c) Quando non si utilizza, coprire la piscina con un telo di copertura o solare. In questo modo si riduce l'accumulo di sporcizia nella piscina.

(d) Mantenere pulita la piscina. Dopo ogni uso, rimuovere con un panno morbido le impurità sedimentate. Non utilizzare detersivi concentrati, agenti abrasivi o solventi.

(e) Pulire regolarmente il fondo della piscina rimuovendo le impurità sedimentate.

(f) Cambiare la cartuccia filtrante dell'unità filtro ogni 2 settimane. Rimuovere con un panno pulito le impurità sedimentate sulle pareti interne dell'unità filtro.

(g) Utilizzare prodotti chimici per piscine. Per l'applicazione di prodotti al cloro sotto forma di compresse, si consiglia di utilizzare un galleggiante appositamente progettato per questo scopo. Seguire le istruzioni sulla confezione dei vari prodotti. Evitare il contatto tra i prodotti chimici e il materiale della piscina, fino a quando non sono completamente dissolti nell'acqua della piscina. Dissolvere completamente i prodotti in una piccola quantità di acqua (ad es. in un secchio), quindi versarli nella piscina con cautela, per evitare il contatto con la struttura. Non mescolare mai prodotti chimici, si possono verificare reazioni inattese. Versarli nella piscina gradualmente e separatamente. Non versare i prodotti chimici quando la piscina è in uso. Possono causare irritazione a occhi, pelle o altri disturbi.

ATTENZIONE: La pioggia può causare il collasso della piscina. Come misura preventiva, ridurre regolarmente il livello dell'acqua nella piscina prima dell'arrivo delle piogge pesanti fino a quando non si placano.

ISTRUZIONI PER LO SMONTAGGIO E LO STOCCAGGIO

IMPORTANTE: Se si prevede che la temperatura scenda sotto i 5 °C, stoccare la piscina.

(a) Tutte le parti devono essere pulite con acqua tiepida e sapone. NON UTILIZZARE solventi o acqua calda.

(b) Assicurarsi che tutte le parti siano completamente asciutte prima di stoccarle. Non evita la formazione di muffe nei punti di piegatura della pellicola.

(c) Conservare tutte le parti in un luogo asciutto e riscaldato, dove la temperatura non scenda sotto i 4 °C e non superi i 50 °C. In caso di mancata osservanza di queste istruzioni per lo stoccaggio, la piscina potrebbe danneggiarsi e ciò è motivo di invalidazione della garanzia.

(d) Rispettare le suddette istruzioni di installazione per poter montare nuovamente la piscina nella stagione successiva. Il luogo di installazione della piscina deve essere nuovamente controllato e livellato prima del rimontaggio.

(e) Se si desidera svuotare la piscina, cercare il foro di scarico sul lato esterno della parete della piscina e rimuovere il tappo di scarico. Collegare un tubo flessibile da giardino e stenderlo fino al luogo in cui si desidera scaricare l'acqua. Dopo aver posizionato il tubo nel luogo desiderato, è possibile aprire il tappo sul lato interno della piscina.

(f) Quando il livello dell'acqua scende sufficientemente, rimuovere dalla piscina le parti dell'unità filtro e scaricare tutta l'acqua.

(g) Una volta che l'acqua è stata completamente scaricata, lavare la piscina con acqua tiepida e sapone e asciugarla con un panno morbido di cotone. Ricollocare il tappo nel foro di scarico.

(h) Nel caso delle piscine con anello gonfiabile, aprire la valvola d'aria e scaricare l'anello dell'aria.

(i) Nel caso della piscina ovale, rimuovere i sostegni a U e gli elementi portanti orizzontali. Pulire ed asciugare tutte le parti.

(j) Gli accessori i teli solari, i teli di copertura, le scalette, ecc. devono essere puliti e asciugati prima di stocarli.

(k) Non lasciare mai la piscina all'esterno, se è vuota.

(l) Proteggere dal gelo la piscina, la filtrazione e gli altri accessori. La garanzia non copre i danni per gelo.

- (a) Olvassa el és tartsa be az összes utasítást. Tartsa meg a jelen útmutatót az esetleges későbbi felhasználáshoz is.
- (b) Nem alkalmas 36 hónapnál fiatalabb gyermekek számára, mivel a kis alkatrészek fulladást okozhatnak.
- (c) **FIGYELMEZTETÉS!** A sérülés veszélyének csökkentése érdekében a medence kizárólag felnőtt személy felügyelete mellett használható. Soha ne hagyja felügyelet nélkül a gyermekeket a víz közelében. Ne engedje meg senkinek, hogy a medencét egyedül, felügyelet nélkül használja.
- (d) A telepítés legalább két felnőtt munkáját igényli.
- (e) Az alkohol, drog vagy más kábító hatású szerek hatása alatt álló személyek nem használhatják a medencét.
- (f) **FIGYELMEZTETÉS!** Ez a termék nem vízben való használatra tervezték. Győződjön meg róla, hogy a medencét vízszintes és szilárd helyre helyezze-e, ahol nem találhatók szennyeződések és éles tárgyak.
- (g) **FIGYELMEZTETÉS!** Ne töltse túl a medencét és/vagy ne engedje meg, hogy valaki ráüljön, rátámaszkodjon a medence falára vagy egyéb módon megerhelje - ez a medence felborulását okozhatja! Időben CSÖKKENTSE a víz szintjét a medencében a megfelelő szintre, különösen heves eső után.
- (h) A csomagolóanyagokat nem játékszernek tervezték. A medence telepítését követően távolítsa el valamennyi csomagolást, pántot és zsinórt a gyermekek elől.
- (i) Kérjük, vegye tudomásul: A használat során rendszeresen ellenőrizze a medencét az elhasználódás és károsodást illetően.
- (j) Ne hagyjon játékokat a medence közelében vagy a medencében, amikor felügyelet nélkül hagyja. Arra csalogathatná a gyermekeket, hogy belépjenek a medencébe.
- (k) A medence környékén ne hagyjon szét lépcsőket, asztalokat, székeket, stb., amelyek megkönyhithetnek a gyermekek számára a medencébe történő belépést. Ha a medence nincs használatban, távolítsa el a lépcsőket mellőle.
- (l) Soha ne engedje a búvárkókat a medencében, ill. a medencébe történő úgrálást vagy a szélére ülést. E szabály betartásának elmulasztása súlyos sérüléseket, benuálást vagy halált okozhat.
- (m) A medencét mindig jól megvilágított helyre helyezze. Ez amiatt fontos, hogy minden fürdőző rálasson a medence aljára.
- (n) Amennyiben fedő vagy szolár ponyvát használ, távolítsa el teljesen a medencéből, mielőtt használná.
- (o) **FIGYELMEZTETÉS!** Az úszómedence egészségére nem ártalmas, rendszeresen ellenőrizze a pH-értéket és a megfelelő klórkoncentrációt, illetve tartsa azokat a javasolt határértékekben belül. Kérje meg a forgalmazóját, hogy adjon tanácsot a medence vízének kezelésére szolgáló vegyi készítmények kiválasztásához és használatához. Figyelmesen olvassa el a gyártó által a vegyi készítmények címkéin feltüntetett utasításokat és azok szerint járjon el. Kérje meg a fürdőzőket, hogy ne igyanak a medence vízből, ezáltal elkerülhetőek az esetleges rosszullétek. Tartsa be a higiéniai alapelveket.

2.0

A MEDENCE ÖSSZEÁLLÍTÁSI HELYÉRE VONATKOZÓ UTASÍTÁSOK

- (a) A jelen medence kültéri használatra készült és nem szállítható be a földbe.
- (b) A medence törékeny termék, és könnyen megsérülhet. Fordítsa ezért figyelmet a medence megfelelő helyének kiválasztására.
- (c) A területnek, amelyre a medencét kívánja helyezni, VÍZSZINTESNEK és SZILÁRDNAK kell lennie. E pont figyelmen kívül hagyása a medence összeomlását okozhatja.
- (d) A medencét szilárd, sima és vízszintes felületen kell telepíteni, szilárd talajon, amely mentes a kavicsoktól, kövektől, mélyedésekről, aszfalttól vagy más, kőolaj alapú vegyületektől. Ne telepítse a medencét fa alapra vagy rácsta, a teraszon, erkélyen stb.
- (e) Kerülje az elektromos felszerelések alatti vagy fákhoz közeli helyeket, vagy amelyek kb. 3 méterre helyezkednek el háztól, épülettől, terasztól stb. Ezenfelül gondoskodjon róla, hogy a telepítés kiválasztott helye alatt ne helyezkedjen el semmiféle föld alatti tér (gödör, szepitkus tartály stb.) és ne vezessen alatta semmiféle kábel, telefonvonal, gázcső stb.
- (f) E helynek minimum 3,5 m-re kell lennie az alkalmazott szűrés tápegységének aljától, ami megfelel az érvényes CSN-nek (seh szabványának) és amelyet el kell látni egy olyan áramvédővel (RCD), amely 30 mA-n nem meghaladó kioldási árammal rendelkezik.
- (g) Amennyiben lehetséges, olyan helyet válasszon a telken belül, amelyet közvetlen napfény ér. Ez segít a medence vízének felmelegítésében. A víz felmelegítésének megkezdését követően ne húzza át sehoval a medencét.
- (h) A medence felállításának helyét oly módon válassza ki, hogy ha sor kerül bálesterre vagy a medence károsodására, a kifolyó víz problémamentesen el tudjon folyni, anélkül, hogy embereket vagy állatokat veszélyeztetne vagy kárt tenne épületekben vagy telkekben.

Az útmutatóban foglalt utasítások betartásának elmulasztása a medence összeomlásához, illetve a garancia megszűnéséhez vezethet!

3.0

A MEDENCE FELSZERELÉSÉRE VONATKOZÓ UTASÍTÁSOK

FIGYELEM: Fennáll a károsodás kockázata! A medence áthelyezésekor egy másik helyre **EMELJE MEG** a medencét a föld fölé. **NE HÚZZA** a medencét a földön.

Miután gondosan kiválasztotta a megfelelő helyet a medence számára - lásd még a 2. fejezetet is - gondosan távolítsa el róla valamennyi szennyeződést, ágat, éles követ stb. Folytassa az összeállítását az alábbi utasításoknak megfelelően.

- (a) A medencét óvatosan csomagolja szét és helyezze a földre. A medencét megfelelően helyezze el. A medencét ne húzza a földön, mert sor kerülhet az elszakadására vagy egyéb károsodására.
- (b) Óvatosan terítse szét a medencét a falak és az aljzat szétrakásával, hogy a medence alja a lehető legsimább legyen, szabályos kört alkosson és a csatlakozó átvezetéseivel azon hely felé irányuljon, ahol a szűrőegység elhelyezése kerül.

Hasznos tanács: A telepítés sokkal egyszerűsödik, ha a medencét szétrakja és szabadon hagyja a közvetlen napfényen kb. 2 óra hosszat az összeállítás előtt. Ez segít, hogy redőmentes legyen, mert a medence anyaga sokkal kezelhetőbb lesz, az összeállítás során pedig könnyebben lehet majd szétbontani a megfelelő formába.

Ájnlás: A medence alja alá helyezzen megfelelő textil alátétet; ez jobban megvédi az alját a károsodástól.

ÖVÁLIS MEDENCE:

- (i) A medence aljából húzza ki az oldalaihoz az oldalsó szijakat a fal anyagából, amelyek a ferde támaszok rögzítésére szolgálnak. Egy szijáprósról van szó (lásd még a 3. ábrát).
- (ii) Vegyen négy vízszintes gerendát. Mindig egy pár gerendát csatlakoztasson össze az O-gyűrű használatával, a gerendák szabad végén pedig dugókat ültessen el. Ezután az összeállítást helyezze be az ujjakba, amelyek a külső oldalon található a felfújható gyűrű alatt (lásd még a 2. ábrát).
- (iii) Vegye ki a négy U-támaszt és helyezze be őket az átvezetésekbe a keresztirányú szijakban (lásd még a 3. ábrát). Az U-támaszok mindkét felső végén helyezze el a fedelet (lásd még a 1. ábrát) - az elültetés előtt nyomja meg a biztosítókat az U-támaszon, a fedelet pedig fordítsa el abba a helyzetbe, amelyben sor kerül a csatlakozás biztosítására.
- (iv) A vízszintes gerendákat most a medence ujjában fordítsa el oly módon, hogy a bennük lévő nyílások fedésben legyenek az ujjakban lévő nyílásokkal. E nyílásokba később helyezze be az U-támaszokat (lásd még a 3. ábrát).

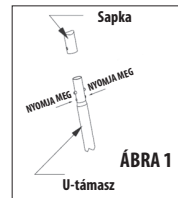

ÁBRA 1

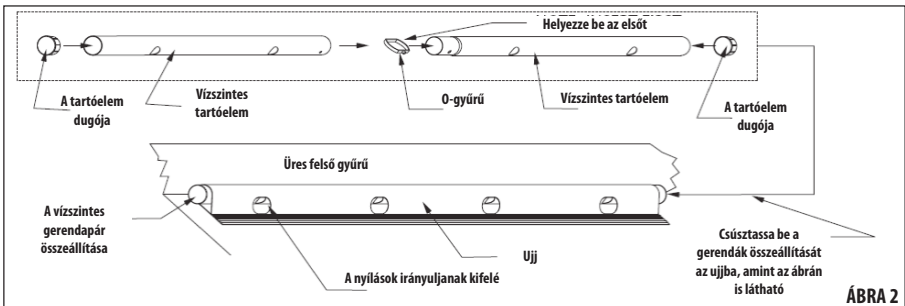

ÁBRA 2

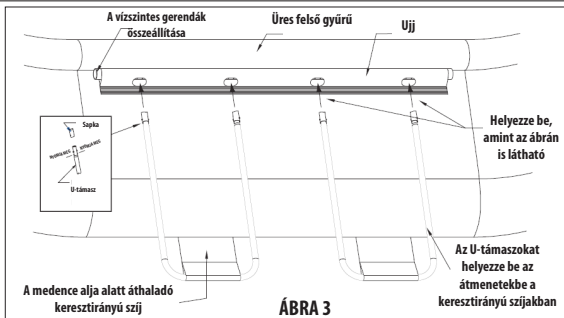

ÁBRA 3

- (c) Fújja fel a felső gyűrűt és tartsa a medence közepén. A légszelepet a figyelmeztető jelzésnél találja. Nyomja meg a szelepszárat, hogy kinyíljon a belső visszacsapó szelep a felfújás során. **NAGYON FONTOS:** A felső gyűrűt körülbelül a kapacitása 85%-ára kell felfújni. Soha ne próbálja meg ezen érték fölött felfújni a gyűrűt. A gyűrű túlzott mértékű felfújása az elpattanásához vagy a varratának károsodásához vezethet. Soha ne használjon a termék felfújásához nagy nyomású kompresszort.
- (d) Kezdje el a medence feltöltését vízzel. Körülbelül 3 cm víz betöltése után állítsa le a vizet és simítsa ki a medence alján található összes redőt. Ez történhet a közepétől a szélek felé való kisimítással, ahol a fal a medence aljával találkozik; vagy a kívülről történő megragadással azon a helyen, ahol a fal az aljával találkozik, és az azt követő kifele húzással. Ezáltal a medence egyenletesen töltődik fel és megtartja az alakját. A medence alformájának problémája esetén két személy igazítsa a medencét egymással szemben, így elhárítható az összes redő.
- Megjegyzés:** Amennyiben a feltöltés megkezdését követően az alj bármely helyén 3-5 cm-rel több víz gyülemlik fel, mint a közepén, a medence nincs síkban és ki kell engedni, kiegyenlíteni a felületét vagy egy másik helyet választani és az egész folyamatot újra meg kell ismételni. A víz kiengedése nélkül a medencét ne mozgassa, a víz súlya ugyanis már nem engedi meg a medence aljának vagy helyzetének módosítását anélkül, hogy meg ne sérüljen.
- (e) Amennyiben a medencéhez nem mellékeltek szűrőegységet, dugaszolja el belülről a csatlakozónyílásokat a mellékelt dugók segítségével. Ha viszont igen, állítsa le a medence feltöltését és állítsa össze és csatlakoztassa a szűrőegységet a medencéhez. Lásd még a szűrőegység önálló használati és telepítési útmutatóját.
- (f) Folytassa a medence feltöltését. A medence falát aszerint emelkednek, ahogy a vízszint is emelkedik. Javasoljuk, hogy rendszeresen ellenőrizze a medencét a feltöltés során, hogy meggyőződjön arról, hogy egyenletesen töltődik. Folytassa a víz feltöltését, amíg a vízszint el nem éri a medence falának belső oldalán található jelzést, és amíg a medence fóliája sima és szilárd. Ne töltse fel jobban a medencét e jelzésnél (4. ábra).

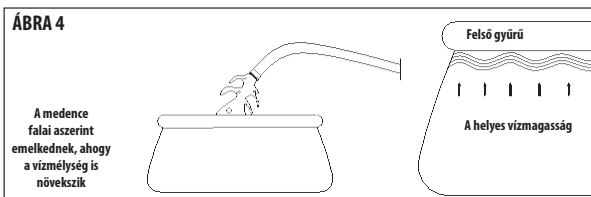

4.0

A MEDENCE KARBANTARTÁSÁRA VONATKOZÓ UTASÍTÁSOK

Amennyiben nem tartja be az alábbiakban meghatározott karbantartási utasításokat, kockáztatja a saját és különösen a gyermekei egészségét.

MEGJEGYZÉS: A szűrőegység a víz keringetésére használatos, valamint a vízben úszó apró mechanikai szennyeződések összegyűjtésére. A medence vízének tisztasága és higiénikussága megőrzése érdekében gondoskodni kell a víz mechanikus és kémiai karbantartásáról is. A helyes karbantartás segít maximalizálni a medence élettartamát.

Ha azt szeretné, hogy a medencéjében található víz tiszta és a fürdőzéshez biztonságos legyen:

- Vegye fel a kapcsolatot a medence és tartozékai forgalmazójával és kérjen tanácsot, hogyan tartsa tisztán és egészségügylileg biztonságosan a medence vizét. Az egyik legfontosabb tényező, amely meghosszabbítható a szűrőbetét élettartama a tiszta víz fenntartása. A karbantartás során pontosan tartsa be a forgalmazó utasításait.
- Helyezzen el egy sekély pancsolomedencét a medence mellett, hogy a fürdőző személyek letisztíthassák a lábukat a medencébe történő belépést megelőzően.
- Fedje le a medencét fedő vagy szolár ponyvával, amíg nem használja. Csökkentheti ezáltal a medence környezeti szennyeződések általi terhelését.
- A medencét mindig tartsa tisztán. Minden egyes használat után törölje le egy puha rongy segítségével a lerakódott szennyeződések. Ne használjon semmiféle koncentrált tisztítószert, csiszolóanyagot vagy oldószert.
- A medence alját rendszeresen tisztítsa meg a lerakódott szennyeződésektől.
- A szűrőegység szűrőbetétjét 2-hetente cserélje. Közben tiszta ruhával távolítsa el a lerakódott szennyeződések a szűrőegység felső faláról.
- Kifejezetten medencékhez készült vegyi készítményeket használjon. A klórtartalmú készítmények alkalmazásához tabletták formájában javasoljuk, hogy kifejezetten erre célra tervezett úszót használjon. Tartsa be az egyes készítmények csomagolásán feltüntetett utasításokat. Akadályozza meg, hogy a vegyi készítmények érintkezzenek a medence anyagával, hacsak nem oldódnak fel teljesen a medence vízében. A készítmények először kis mennyiségű vízben tökéletesen oldja fel (pl. egy vödörben), majd csak azt követően alkalmazza azokat óvatosan a medencében is, hogy ne kerüljön sor az érintkezésükre a medence anyagával. Soha ne keverjen több vegyi anyagot - váratlan kémiai reakció merülhet fel. A medencébe fokozatosan és egyedileg alkalmazza őket. Ne használja a vegyszereket, miközben a medencét használják. Szem- vagy bőrirritáció merülhet fel, vagy egyéb panaszok.

FIGYELEM: A heves eső a medence összeomlását okozhatja. Megelőzőképpen a heves eső megérkezése előtt csökkentse a víz szintjét a medencében és rendszeresen csökkentse, amíg az eső alább nem hagy.

5.0

A MEDENCE SZÉTSZERELÉSÉRE ÉS TÁROLÁSÁRA VONATKOZÓ UTASÍTÁSOK

FONTOS: Ha a hőmérséklet várhatóan 5 °C alá csökken, a medencét el kell rakni.

- Minden alkatrészt szappannal és langyos vízzel kell megmosztítani. **NE HASZNÁLJON** semmiféle oldószert vagy forró vizet.
- Győződjön meg róla, hogy az összes alkatrészt teljesen megszárad-e az eltávolítás előtt. Ezáltal megelőzhető a penész kialakulása a fóliával lezárt helyeken.
- Minden alkatrészt száraz, fűtött helyen tároljon, ahol a hőmérséklet nem esik 4 °C alá, illetve nem haladja meg az 50 °C-ot. A tárolási utasítások be nem tartása esetén sor kerülhet a medence károsodására, ami a garancia megszüntetésére adhat okot.
- Tartsa be a fenti összeszerelési utasításokat, hogy a medence újból összeállítható legyen a következő szezonban is. A medence összeállítás helyét a medence újbóli összeállítását megelőzően ismét le kell ellenőrizni és ki kell egyenlíteni.
- Ha le akarja engedni a medencét, keresse meg a kiengedő nyílást a medence falának külső oldalán és vegye ki a kiengedő sapkát. Csatlakoztassa a kerti tömlőt és húzza arra a helyre, ahová a vizet ki akarja engedni. A tömlő elhelyezését követően a kiengedő kinyitható a dugót a medence belső oldalán.
- Az elegendő mértékű vízszint-csökkenés után szerelje le a medencéről a szűrőegység alkatrészeit és az összes vizet engedje ki belülről.
- Amint kiegészítette az összes vizet a medencéből, mossa ki a medence belsejét langyos szappanos vízzel, majd törölje át puha pamut ronggyal szárazra. Helyezze vissza a dugót a kiengedő nyílásba és csatlakoztassa a leeresztő feledet.
- Ha a felfújható gyűrűvel rendelkező medencénél Nyissa ki a légszelepet és engedje ki a légyűrűt.
- Az ovális medence esetében szerelje le a U-támaszokat és a vízszintes gerendákat. Valamennyi alkatrészt tisztítsa meg és szárítsa ki.
- Az egyes tartozékokat, mint például a szolár ponyvák, fedő ponyvák, lépcsők stb. az eltávolítás előtt ki kell tisztítani és meg kell szárítani.
- Soha ne hagyja a kültéri medencét a szabadban, ha üres.
- A medencét, a szűrőegységet és az egyéb tartozékokat védje a fagytól. A fagykára nem vonatkozik a garancia.

- (a) Pažljivo pročitajte i pridržavajte se svih uputa. Ovaj naputak sačuvajte na sigurnom mjestu za slučaj potrebe!
- (b) Nije prikladno za djecu do 36 mjeseci pošto bi manja djeca mogla biti suočena s mogućnošću davljenja.
- (c) **UPOZORENJE!** Nemojte se smanjiti rizik od ozljeda, bazen se može koristiti samo pod nadzorom odrasle osobe. Nikada u blizini bazena ne ostavljajte djecu bez nadzora. Spriječite da netko koristi bazen sam, bez nadzora.
- (d) Namještanje bazena zahtijeva angažiranje najmanje dvije odrasle osobe.
- (e) Osobe pod utjecajem alkohola, droga ili drugih opojnih tvari ne mogu koristiti bazen.
- (f) **UPOZORENJE!** Ovaj proizvod nije prikladan za korištenje u vodi. Provjerite da li je bazen namještan na vodoravnom i čvrstom mjestu bez prljavštine i oštih predmeta.
- (g) **UPOZORENJE!** Nemojte suviše puniti bazen odnosno nemojte dozvoliti da netko sjedne, naslanja se ili na drugi način opterećuje zid bazena – isti bi se mogao srušiti! Pravovremeno SMANJUJTE količinu vode u bazenu, prije svega ako pada kiša.
- (h) Ambalažni materijal nije namijenjen za igru. Nakon namještanja uklonite svu ambalažu, petlje i užad van doseg djece.
- (i) Uzmite u obzir: Prilikom korištenja redovito provjeravajte bazen da nije oštećen ili istrošen.
- (j) Ne ostavljajte bez nadzora igračke pored ili u bazenu. Mogle bi privući pažnju djece i podsjetiti ih na ulazak u bazen.
- (k) Nemojte ostavljati ljestve, stolove, stolice i slično u blizini bazena koje bi mogle olakšati djeci ulazak u bazen. Ako bazen ne koristite, uklonite ljestve.
- (l) Nikada ne dozvolite skakanje u bazen ili sjedanje na rub bazena. Nepoštivanje ovog pravila može uzrokovati ozbiljne ozljede, paralizu ili smrt.
- (m) Bazeni uvijek namjestite na dobro osvijetljenom mjestu. To je važno zbog toga kako bi svi plivači mogli vidjeti dno bazena.
- (n) Ako koristite običan ili solarni pokrivač, prije korištenja ga potpuno skinite s bazena.
- (o) **UPOZORENJE!** Prije puštanja u rad provjerite sve savitljive cijevi i opremu - moraju biti pravilno namješteni i pouzdano priključeni.
- (p) Voda u bazenu mora biti uvijek čista i besprijekorna, redovito provjeravajte pH vrijednost i podosite koncentraciju klora te je držite u okviru preporučenih granica. Zamolite svog prodavača da vam savjetuje glede odabira i uporabe kemijskih proizvoda za obradu vode u bazenu. Pažljivo pročitajte i slijedite upute proizvođača na etiketama kemijskih proizvoda. Kupcima zabranite da piju vodu iz bazena kako bi izbjegli moguće mučnine. Pridržavajte se higijenskih načela.

2.0

UPUTE ZA MJESTA ZA POSTAVLJANJE

- (a) Ovaj bazen je namijenjen za vanjsku uporabu i nije prikladan za ugradnju u zemlju.
- (b) Vaš bazen je proizvod krhke građe i može se jednostavno oštetiti. Posvetite pažnju izboru mjesta za postavljanje bazena.
- (c) Površina za bazen mora biti VODORAVNA I ČVRSTA. Nepoštivanje ove preporuke može uzrokovati rušenje bazena.
- (d) Bazeni morate namjestiti na čvrsto, glatko i vodoravno mjesto. Na tvrdu osnovu bez kamenja, šljunka, neravnina, asfalta ili ostalih tvari s kemijskim spojevima na bazi nafte. Ne namješčajte bazen na drveni temelj ili rešetku, na terasu, balkon i slično.
- (e) Izbjegavajte mjesta za postavljanje bazena ispod električnih vodova ili blizu drveća odnosno na udaljenosti manjoj od 3 metra od kuće, zgrade, terase itd. Osim toga, ispod mjesta za postavljanje bazena ne smiju biti podzemne prostorije (kao, npr. septičke i druge jame itd.), i osigurajte da ispod bazena u zemlji nema nikakvih kablova, telefonskih linija, plinskog cjevovoda i slično.
- (f) Mjesto postavljanja bazena mora biti udaljeno najmanje 3,5 m od utičnice elektronapajanja za primijenjenu filtraciju koja odgovara važećoj normi ČSN i koja mora biti opremljena RCD zaštitnom sklopkom od 30 mA.
- (g) Ako je moguće, izaberite mjesto u vašem vrtu i tamo gdje ima najviše sunca. To će ubrzati na zagrijavanje vode u bazenu. Nakon što napunite bazen, nemojte ga pomjerati.
- (h) Izaberite mjesto za postavljanje bazena kako bi u slučaju nesreće ili oštećenja bazena, tekuća voda mogla bez ikakvih problema istjecati bez ugrožavanja ljudi i životinja ili oštećenja građevina odnosno zemljišta.

Nepridržavanje uputa navedenih u priručniku može uzrokovati uništenje bazena i otkazivanje jamstva!

3.0

UPUTE ZA MONTAŽU BAZENA

PAŽNJA: Opasnost od ozljeda i oštećenja! Prilikom prenošenja bazena na drugo mjesto **PODIGNITE** bazen. **NE VUCITE** ga po tlu.

Nakon temeljitog biranja mjesta za postavljanje bazena – pogledajte poglavlje (2), pažljivo uklonite sve nečistoće, grane i kamenje. Nastavite montažu prema sljedećim uputama.

- (a) Bazeni pažljivo raspakirajte i stavite ga na tlo. Bazeni stavite na prikladno mjesto. Ne vucite bazen po zemlji, moćte doći do ozljeda osoba koje ga vuku ili do oštećenja samog bazena.
- (b) Pažljivo razvucite bazen, njegove stijenke i dno tako da bazen bude što je više moguće gladak, formirajući pravilan krug. Njegove spojne uvodnice moraju biti usmjerene prema kasnijem položaju filtrarske jedinice.

SAVIJET: Namještanje će biti puno jednostavnije ako bazen razvučete i ostavite ga na suncu približno 2 sata prije namještanja. To će vam olakšati izravnavanje pregiba jer sunce će omekšati materijal bazena koji će se lakše formirati u pravilan oblik tijekom namještanja.

Preporuke: Ispod dna bazena, postavite odgovarajuću tekstilnu podlogu; dno će time biti zaštićeno od oštećenja.

OVALNI BAZEN:

- (i) Ispod bazena izvucite poprečne trake proizvedene od istog materijala kao i stijenke – koriste se za sidrenje kosih potpornja. Radi se o dvije trake (pogledajte sliku br. 3).
- (ii) Uzmite četiri vodoravne grede. Spojite parove gređa pomoću O-prstena i slobodne krajeve gređa zatvorite čepovima. Taj komplet stavite u rukevace koji se nalaze s vanjske strane, ispod zračnog prstena (pogledajte sliku br. 2).
- (iii) Uzmite četiri U-potporna i stavite ih u otvore u poprečnim trakama (pogledajte sliku br. 3). Na oba gornja kraja U-potporna stavite poklopce (pogledajte sliku br. 1) – prije namještanja stisnite osigurne na U-potporna i poklopac okrenite u položaj u kojem učvršćuju spoj.
- (iv) Vodoravne gređe u rukevacima bazena sada okrenite tako kako bi otvori u njima bili pokriveni otvorima u rukevacima. U ove otvore stavite U-potporna (pogledajte sliku br. 3).



SLIKA 1

U-potporna j

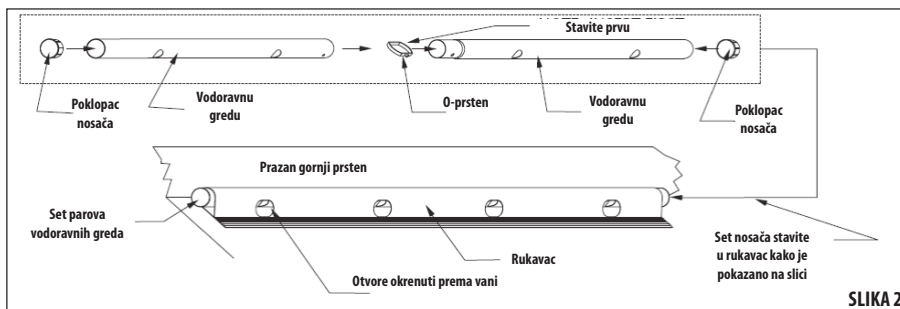

SLIKA 2

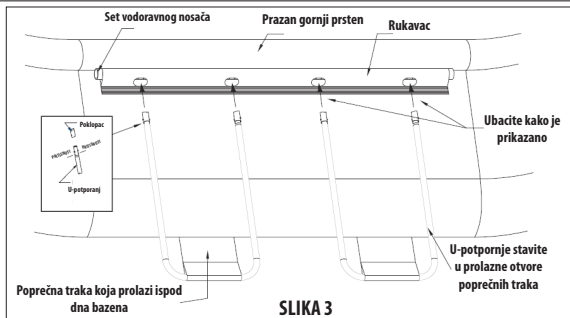

SLIKA 3

- (c) Napuhajte gornji prsten i držite ga u sredini bazena. Zračni ventili se nalazi kod oznake upozorenja. Stisnite donji dio ventila kako bi se unutarnji povratni ventil otvorio prilikom puhanja.
- Vrlo važno:** Gornji prsten možete napuhati najviše do 85 % kapaciteta. Nikada ne pokušajte napuhati prsten više od ove vrijednosti. Prekomjerno napuhan prsten može puknuti ili se oštetiti u šavovima. Nikada nemojte napuhati proizvod visokotlačnim kompresorom.
- (d) Započnite punjenje bazena. Nakon punjenja vodom, do visine od oko 3 cm, zaustavite dotok vode i poravnajte dno bazena tj. uklonite sve neravnine u dnu bazena. Neravnine eliminirajte istiskanjem, npr. od sredine prema vani gdje dno bazena dodiruje stjenku ili ulovite izvana za donji rub bazena i povucite dno prema vani. Nakon toga će se bazen puniti ravnomjerno i zadržat će svoj oblik. Ako oblik dna još uvijek nije pravilan, neka dvije osobe, jedna do druge, povuku donji rub bazena prema vani kako bi se uklonile sve neravnine.
- Napomena:** Ako se u početku punjenja u jednom dijelu dna skupi više od 3-5 centimetara vode, bazen nije u ravni. Morate ga isprazniti, izravnati ili čak odabrati drugo mjesto te ponovo započeti cijeli postupak montaže. Ne vucite bazen po tlu ako sadrži i manju količinu vode – zbog specifične težine vode može doći do oštećenja bazena.
- (e) Ako filtrarska jedinica nije priključena na bazen, začepite iznutra priključne otvore pomoću isporučениh čepova. Ako želite filtrarsku jedinicu priključiti, zaustavite vodu i priključite je u bazen. Pogledajte posebne upute za namještanje i korištenje filtrarske jedinice.
- (f) Nastavite punjenje vodom. Stjenke bazena dižu se zajedno s vodom. Povremeno provjerite puni li se bazen još uvijek jednakomjerno. Napunite vodu do kraja – dok razina vode ne postigne oznaku na unutarnjoj strani bazena i kad bazenska folija bude glatka i čvrsta. Ne punitite bazen preko ove oznake (Slika 4).

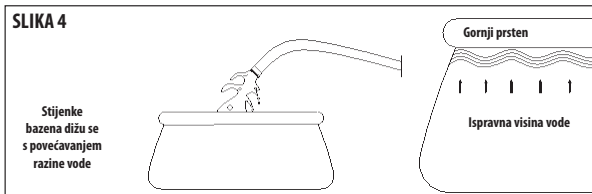

SLIKA 4

Pridržavajte se dolje navedenih uputa za održavanje, u suprotnom može biti ugroženo zdravlje, pogotovo zdravlje vaše djece.

NAPOMENA: Filtrarska jedinica se koristi za kruženje vode i zahvaćanje manjih mehaničkih nečistoća koje plivaju u vodi. U interesu postizanja čistoće i higijenske bespriječnosti, vodu morate redovito čistiti na mehanički i kemijski način. Pravilan način održavanja proizvoda životni vijek vašeg bazena.

Želite li da voda u vašem bazenu bude čista i bespriječna te prijatna za kupanje:

- Savjetujte se kod svog prodavača bazena i opreme glede pravilnog načina čišćenja i održavanja vode u bazenu. Najvažniji faktor za produžavanje životnog vijeka uloska filtra je stalno čista voda. Prilikom održavanja postupajte prema uputama i savjetima prodavača.
- Manji bazen za pranje nogu stavite ispred bazena za kupanje kako bi korisnici prije ulaska mogli oprati noge.
- Ako je bazen prazan, pokrite ga običnim ili solarnim pokrivačem. Time će se smanjiti opterećenje bazena iz okoliša.
- Bazen mora uvijek biti čist. Nakon svake uporabe obrišite mekanom krpom sedimentne nečistoće. Ne upotrebljavajte koncentrirana ili oštra sredstva za čišćenje niti otapala.
- Redovito čistite dno bazena ako je zaprljano.
- Filtrarski uložak u jedinici mijenjajte svaka 2 tjedna. Tom prilikom obrišite krpom sve sedimentne nečistoće iznutra filtrarske jedinice.
- Koristite kemijska sredstva namijenjena za bazene. Ako koristite tablete klor, preporučamo da koristite plovlak koji je namijenjen u tu svrhu. Pridržavajte se uputa navedenih na ambalaži pojedinih preparata. Sprječite dodir kemijskih preparata i materijala od kojeg je bazen proizveden dok se isti u potpunosti ne otope u vodi. Kemijska sredstva prije svega temeljito otopite u manjoj količini vode (npr. u kanti) i tek ih onda aplicirajte u bazen - ali pažljivo, da ne dođu u dodir s materijalom. Nikada ne miješajte različita kemijska sredstva – može doći do neočekivane reakcije. U bazen ih stavljajte postepeno i odvojeno. Ako bazen upravo koristite, ne stavljajte kemijska sredstva tijekom korištenja. To može uzrokovati nadražaj očiju, kože ili druge poteškoće.

PAŽNJA: Jaka kiša može uzrokovati rušenje bazena. Prije dolaska jakih kiša, smanjite razinu vode u bazenu i to radite sve dok kiša ne prestane padati.

VAŽNO: Ako se očekuje da temperatura padne ispod 5°C, bazen morate uskladištiti.

- Sve dijelove temeljito očistite pomoću sapuna i mlache vode. **NE KORISTITE** otapala ili vruću vodu.
- Svi dijelovi bazena moraju biti suhi prije uskladištenja. Time ćete spriječiti nastanak plijesni u pregibima folije.
- Sve dijelove bazena čuvajte na suhom, temperiranom mjestu, gdje temperatura ne padne ispod 4 °C ili ne pređe preko 50 °C. U slučaju nepoštivanja ovih uputa za skladištenje, može doći do oštećenja bazena i gubitka jamstva.
- Pridržavajte se gore navedenih montažnih postupaka kako biste bazen mogli ponovno sastaviti slijedeće sezone. Mjesto za postavljanje bazena morate provjeriti i poravnati prije svakog ponovnog sastavljanja.
- Ako želite isprazniti bazen, pronađite odvodni otvor na vanjskoj strani bazena i skinite poklopac za ispuštanje. Priključite vrtnu savitljivu cijev i provucite je na mjesto gdje želite ispustiti vodu. Nakon što namjestite cijev na prikladno mjesto, možete otvoriti poklopac na unutarnjoj strani bazena.
- Kada razina vode dovoljno padne, demontirajte dijelove filtrarske jedinice i izlijte svu preostalu vodu.
- Čim je voda iz bazena ispuštena, operite bazen mlacnom vodom i sapunom te na kraju obrišite i osušite mekanom pamučnom krpom. Poklopac vratite natrag u otvor za ispuštanje i namjestite ga u ispušt.
- Na bazena sa zračnim prstenom otvorite zračni filter i ispustite zrak iz prstena.
- Kod ovalnog bazena demontirajte U-potpornje i vodoravne grede. Sve dijelove očistite i osušite.
- Opremu, kao što su solarni ili obični pokrivači, ljestve itd. morate prije uskladištenja očistiti i osušiti.
- Nikada ne ostavljajte bazen vani ako je prazan.
- Bazen, filtrarsku jedinicu i ostalu opremu zaštitite od mraza. Za oštećenja nastala zbog mraza jamstvo ne važi.

- (a) Прочетете и спазвайте всички инструкции. Запазете това указание за бъдеща употреба.
- (b) Не е подходящ за деца на възраст до 36 месеца, тъй като дребните части могат да станат причина за задушаване.
- (c) **ПРЕДУПРЕЖДЕНИЕ!** За да бъде ограничена опасността от нараняване, басейнът трябва да бъде използван единствено под пряк надзор от възрастен. Никога не оставяйте деца в близост до вода без надзор. Не позволявайте на никого да използва басейна сам, без надзор.
- (d) Монтажът се извършва най-малко от две лица.
- (e) Забранено е използването на басейна от лица, които са под влияние на алкохол, наркотици или други пристрастяващи вещества.
- (f) **ПРЕДУПРЕЖДЕНИЕ!** Този продукт не е предназначен за използване във вода. Уверете се, че басейнът е поставен на хоризонтална равна и твърда повърхност, без замърсявания и остри предмети.
- (g) **ПРЕДУПРЕЖДЕНИЕ!** Не препълвайте басейна и/или не позволявайте на никого да седи, да се опира или да натоварва по друг начин стената на басейна - това може да предизвика срутването на басейна! **НАМЛЯВАЙТЕ** своевременно нивото на водата в басейна до правилното равнище, особено след силен дъжд.
- (h) Материалите за покриване не са предназначени за игра. След като монтирате басейна, отстранете всички опаковки, калфи/възври от досега на деца.
- (i) Имайте предвид: В срока на ползване редовно проверявайте басейна за износване и повреди.
- (j) Не оставяйте играчки в близост до басейна, когато е без надзор. Те могат да подтикнат децата да влязат в басейна.
- (k) Не оставяйте около басейна стълки, масички, столове и т.н., които биха могли да улеснят достъпа на децата до басейна. Ако басейнът не се използва, махнете стъблата му.
- (l) Никога не позволявайте гмуркане и скачане в басейна, както и седане по края на басейна. Ако това правило не бъде взето под внимание, може да се стигне до сериозно нараняване, парализа или смърт.
- (m) Винаги разполагайте басейна на добре осветени места. Това е важно, за да могат всички плувачи да видят дъното на басейна.
- (n) Ако използвате покриващо или соларно платно, отстранете го изцяло, преди използването на басейна.
- (o) **ПРЕДУПРЕЖДЕНИЕ!** При въвеждане в експлоатация проверете дали всички маркучи и оборудване са правилно монтирани и надеждно свързани.
- (p) Поддържайте водата в басейна безопасна за здравето, редовно проверявайте нивото на рН и правилната концентрация на хлор, и ги поддържайте в препоръчителните граници. Поискайте от Вашия търговец да Ви посъветва при избора и употребата на химически препарати за пречистване на водата в басейна. Прочетете внимателно инструкциите на производителя във връзка с химическите препарати и ги спазвайте. Инструктирайте кълещите се, че не трябва да пият водата в басейна, за да избегнат възможни неразположения. Спазвайте правилата за хигиена.

2.0

ИНСТРУКЦИИ ЗА ИЗБОР НА МЯСТО ЗА РАЗПОЛАГАНЕ

- (a) Този басейн е предназначен за външна употреба и не е предназначен за вграждане в земята.
- (b) Вашият басейн е кръхък продукт и лесно може да бъде повреден. Това означава, че трябва да бъдете внимателни при избора на място за басейна.
- (c) Повърхността за басейна трябва да бъде ХОРИЗОНТАЛНА И ТЪРЪДА. Непазването на това правило може да предизвика срутването на басейна.
- (d) Басейнът трябва да бъде монтиран върху твърда, гладка и хоризонтална повърхност, върху твърда площ, която е без камъни, чакъл, вдлъбнатини, асфалт или други съединения на нефтена основа. Не монтирайте басейна върху дървена основа или скара, на тераса, балкон и др.
- (e) Избягвайте местата под въздушни електропроводи или в близост до дърветата, или такива, които се намират на около 3 метра от къщи, сгради, тераси и т.н. Уверете се също, че под мястото за монтаж, което сте избрали, няма подземни пространства (шахти, септични ями и др.) и не минават никакви кабели, телефонни кабели, тръби за газ и др.
- (f) Мястото трябва да бъде и най-малко на разстояние от 3,5 м от захранващата електрическа верига, използвана за филтриране, която отговаря на валидните ČSN и която трябва да бъде оборудвана с автоматичен прекъсвач (RCD) с токлов прекъсвач, който не превишава 30 mA.
- (g) Ако е възможно, изберете място в имота си, което да е с пряка слънчева светлина. Това ще помогне за затоплянето на водата в басейна Ви. След като започнете да пълните басейна, не го местете никъде.
- (h) Изберете мястото за разполагане на басейна така, че в случай на инцидент или повреда на басейна, изтичащата вода да може без проблем да се оттича, без да застраши хора или животни или да повреди сгради или парцели.

Непазването на инструкциите, посочени в указаниято, може да доведе до срутване на Вашия басейн и отпадане на гаранцията!

3.0

ИНСТРУКЦИИ ЗА МОНТАЖ НА БАСЕЙНА

ВНИМАНИЕ: Риск от повреда! При преместване на басейна от едно място на друго, **ПОВДИГАЙТЕ** басейна над земята. **НЕ ВЛАЧЕТЕ** басейна по земята.

След като внимателно изберете подходящо място за басейна, виж. глава (2), грижливо отстранете от него всички замърсявания, клонки, камъни и т.н. Продължете с монтажа му според следните инструкции.

- (a) Внимателно разпокавайте басейна и го поставете на земята. Разположете басейна правилно. Не влачете басейна, може да се стигне до прокъсване или други дефекти.
- (b) Внимателно разгънете басейна, като оформите стените и дъното така, че дъното да бъде възможно най-гладко, да се образува правилен кръг и свързващите елементи да бъдат ориентирани към мястото, където ще бъде разположен модулет за филтриране.

СЪБЕТ: Монтажът ще бъде много по-лесен, ако разгърнете и оставите басейна да лежи на пряка слънчева светлина около два часа, преди да го монтирате. Това ще помогне басейнът да няма извивки, тъй като материалът, от който е направен, ще бъде много по-податлив, и при разгърването по-лесно ще се разгъне в правилната форма.

Препоръка: Поставете подходяща текстилна подложка под дъното на басейна; тя по-добре ще предпази дъното от повреда.

КРЪГЪЛ БАСЕЙН:

- (i) Издърпайте от долната част на басейна настрани напречните ленти от материала на стената, които служат за фиксиране на наклонените подпорки. Става дума за двойка ленти (виж. фиг.3).
- (ii) Вземете четри хоризонтални греди. Свързвайте винаги двойка греди, като използвате 0-пръстен и слагайте тапи на свободните краища на гредите. След това пълнете конструкцията в ръкавите, разположени от външната страна, под надуваемия пръстен (виж. фигура.2).
- (iii) Вземете четри U-образни подпорки и ги поставете в отворите в напречните ленти (виж. фигура 3). Поставете капачета на двата горни края на U-образните подпорки (виж. фигура 1) – преди да ги поставите, натиснете предпазителя на U-образните подпорки и завъртете капачето до положение, в което връзката ще се фиксира
- (iv) Сега завъртете хоризонталните греди в ръкавите на басейна така, че отворите им да съвпадат с отворите в ръкавите. След това в тези отвори поставете U-образните подпорки (виж. фигура 3).



ФИГ. 1

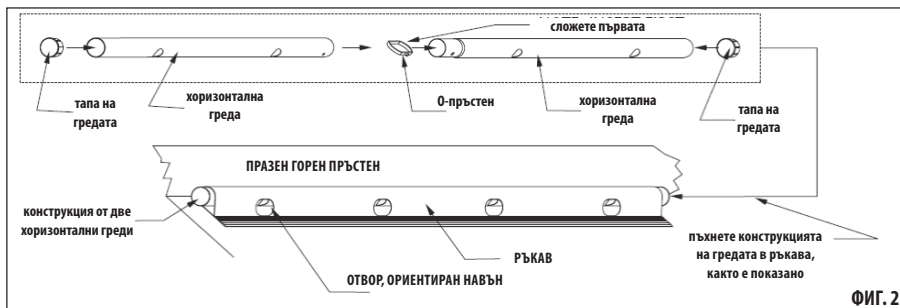

ФИГ. 2

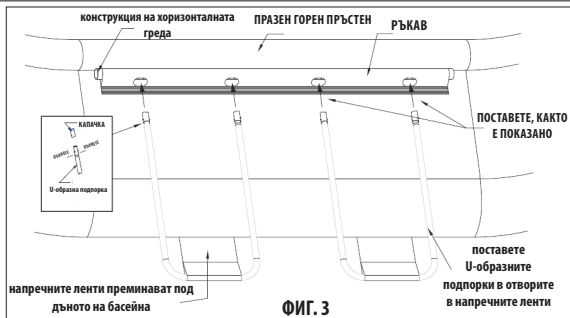

(c) Надуйте горния пръстен, дръжте го в средата на басейна. Ще намерите въздушни клапан при предупредителните знаци. Натиснете петата на стъвала на клапана, за да може възвратният клапан да се отвори при надуването.

Много важно: Горният пръстен трябва да бъде надут на приблизително 85% от капацитета. Никога не се опитвайте да надуете пръстена над тази стойност. Прекаленото надуване на този пръстен може да причини скъсване или повреда на шевовете. Никога не използвайте компресор под налягане за надуването на продукта.

(d) Започнете да пълните басейна с вода. След като напълните около 3 см вода, спрете водата и загладете всички гънки по дъното на басейна. Това може да се направи с избувване от средата към края, където стената се среща с дъното на басейна; или с хващане отвън на мястото, където стената има контакт с дъното, и дърпане в посока навън. След това басейнът ще се пълни равномерно и ще запази формата си. В случай на проблем с формата на дъното, двама души дърпайте един срещу друг и така отстранете всички гънки.

Забележка: Ако след началото на пълненето, на което и да е място по дъното се събират повече от 3-5 см вода, отколкото те максимално срока на водата няма да Ви позволи да коригирате дъното и положението на басейна без да го повредите.

(e) Ако към басейна няма да се включва модул за филтриране, запелете отворите за включване с помощта на лепенките в комплекта. Ако ще включвате, спрете пълненето на басейна и включете модула за филтриране към басейна. Виж отделното указание за употреба и монтаж на модула за филтриране.

(f) Продължете да пълните басейна. Стените на басейна се изправят с покачването на нивото на водата. Добре е редовно да проверявате басейна, докато се пълни, за да бъдете сигурни, че се пълни равномерно. Продължете да пълните, докато нивото не достигне до знака от вътрешната страна на стената на басейна и фолиото на басейна е гладко и твърдо. Не препъвайте басейна над този знак (Фиг. 4).

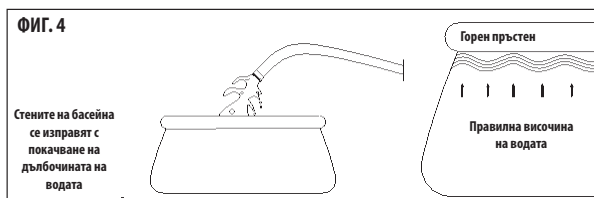

4.0

ИНСТРУКЦИИ ЗА ПОДДРЪЖКА НА БАСЕЙНА

Ако не спазвате посочените по-долу инструкции за поддръжка, може да бъде застрашено не само Вашето здраве, но преди всичко здравето на децата Ви.

ЗАБЕЛЕЖКА: Модулът за филтриране се използва за циркулиране на водата и за улавяне на дребни механични замърсявания, които плуват във водата. За да запазите чистота и безопасна хигиена на водата в басейна, трябва да осигурите механична и химична поддръжка на водата. Правилната поддръжка ще Ви помогне да увеличите максимално срока на водата на Вашия басейн.

Ако искате водата във Вашия басейн да бъде чиста и безопасна за къпане:

(a) Обърнете се към търговеца, който Ви е продал басейна и екипа му, за да Ви посветват как правилно да поддържате водата в басейна чиста и безопасна за здравето. Един от най-важните фактори за удължаване на срока на годност на филтърните вложки е водата да се поддържа чиста. При поддръжката постъпвайте точно според инструкциите на търговеца си.

(b) Поставете плитко басейнче с вода край басейна, за да могат къпещите се да измият кратката си преди влизане в басейна.

(c) Покрийте басейна с покривно или соларно платище, когато не се използва. По този начин се намалява попадането в басейна на замърсявания от околната среда.

(d) Поддържайте басейна чист. След всяко използване отстранявайте с мек парцалче утаените замърсявания. Не използвайте концентрирани почистващи средства, абразивни препарати или разтворители.

(e) Почистявайте редовно дъното на басейна от утаените замърсявания.

(f) Сменяйте филтърната вложка в модула за филтриране на всеки 2 седмици. Когато го правите, почистявайте с чисто парцалче и замърсяванията по вътрешните стени на модула за филтриране.

(g) Използвайте химични препарати, предназначени за басейн. Препоръчваме Ви при прилагане на хлорни препарати под формата на таблетки да използвате поплавак, специално предназначен за тази цел. Спазвайте инструкциите, посочени на опаковките на отделните препарати. Избягвайте контакта на химичните препарати с материала на басейна, докато не са напълно разтворени във водата на басейна. Най-напред разваряйте препаратите в по-малко количество вода (например в кофа) и едва след това ги прилагайте в басейна, като внимавате да няма контакт с басейна. Никога не смесвайте химични препарати заедно - може да настъпи неочаквана реакция. Прилагайте ги в басейна постепенно и поотделно. Не слагайте химични препарати, докато басейнът се използва. Това може да предизвика дразнене на очите и кожата или други проблеми.

ВНИМАНИЕ: Силенят дъжд може да предизвика срутване на басейна. Превантивно намалете нивото на водата, ако се очакват силни дъждове, и го намалявайте редовно, докато не отминат.

5.0

ИНСТРУКЦИИ ЗА ДЕМОНТАЖ И СЪХРАНЕНИЕ

ВАЖНО: Ако се очаква, че температурите ще паднат под 5°C, басейнът трябва да се прибере.

(a) Всичките му части трябва да се почистят със сапун и хладка вода. **НЕ ИЗПОЛЗВАЙТЕ** разтворители или гореща вода.

(b) Вверете се, че преди да бъдат прибрали, всички части са напълно сухи. По този начин се предотвратява появата на мухъл на местата, където фолиото се размества.

(c) Съхранявайте всички части на сухо, отопляемо място, където температурата не пада под 4°C и не превишава 50°C. Ако не спазвате тези правила за съхранение, може да се стигне до повреда на басейна и до отпадане на гаранцията.

(d) Спазвайте инструкциите за монтаж, посочени по-горе, за да можете да окомплектовате басейна за следващия сезон. Преди следващото сглобяване на басейна, мястото, където той се поставя, трябва отново да бъде почистено и изравнено.

(e) Ако искате да изпуснете басейна си, потърсете отвора за изпускане на външната страна на стената на басейна и махнете капачето за изпускане. Свържете с градински маркуч и го издърпайте до мястото, където искате да източите водата. След като поставите маркуча на избраното място, можете да отворите отвора от вътрешната страна на басейна.

(f) След като нивото на водата падне достатъчно, демонтирайте частите на модула за филтриране и източете цялата вода от басейна.

(g) Когато водата от басейна е източена, измийте басейна с хладка вода и сапун и накрая го забършете с мек памучен парцал, докато изсъхне. Поставете обротно тапата в отвора за изпускане и нагласете капачето за изпускане.

(h) При басейна с надуваем пръстен отворете басейна напълно и изпуснете въздушния пръстен.

(i) При кръглия басейн, демонтирайте U-образните подпорки и хоризонталните греди. Почистете и изсушете всички части.

(j) Оборудването – например соларни платища, покривни платища, стъблички и др. трябва да бъдат почистени и изсушени преди прибиране.

(k) Никога не оставяйте надземен басейн навън, ако е празен.

(l) Басейнът и останалото оборудване трябва да се пазят от замръзване. Гаранцията не включва повреда вследствие от замръзване.