

Pferdestall-Equipment

Horse Stable Equipment

Matériel d'écurie



**Reitstall-Equipment |
Horse Stable Equipment |
Matériel d'écurie**

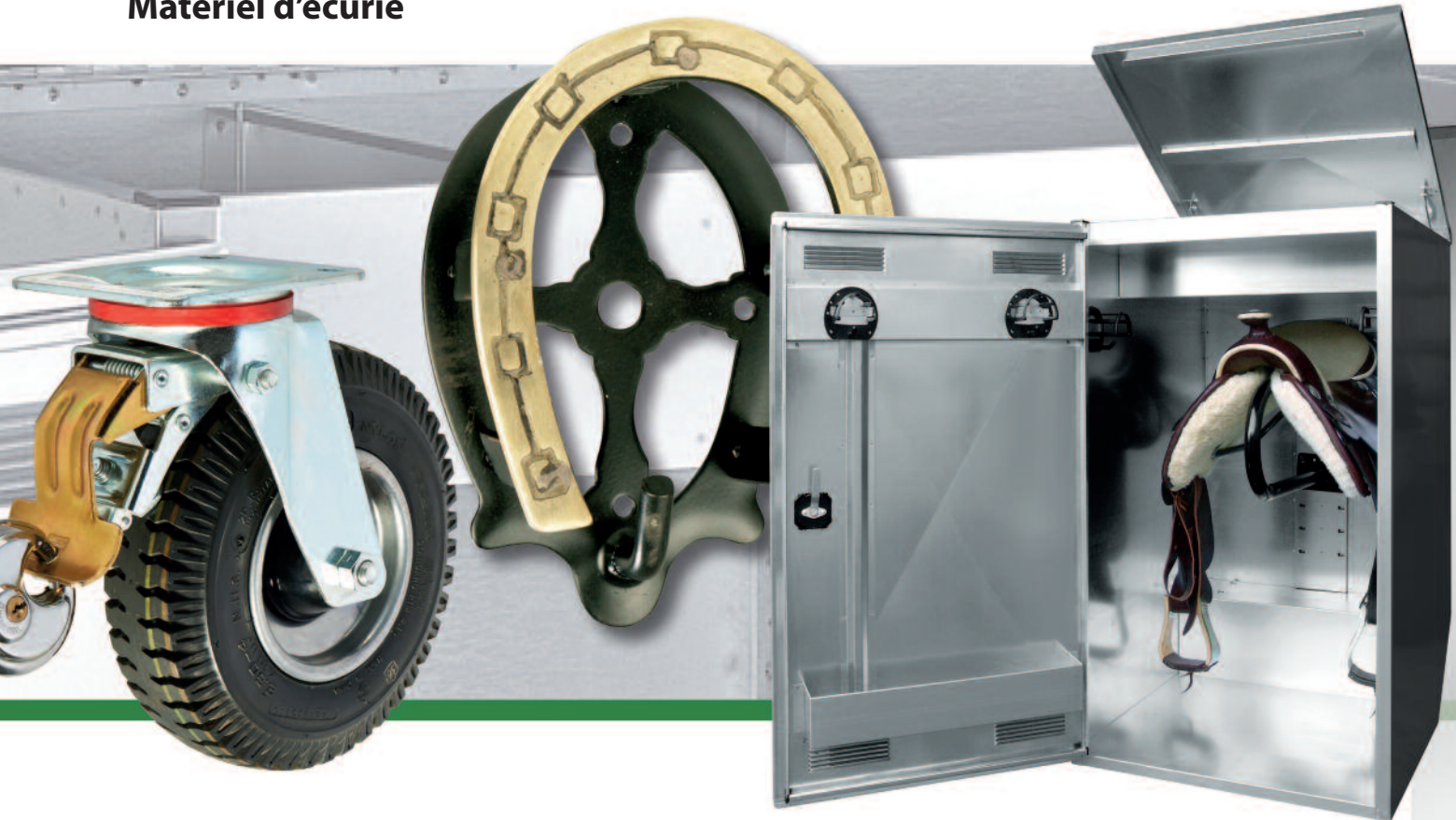

Pferdestall-Equipment von Peetz: Robuste Qualität für den Pferdestall!

Seit 1965 produziert Firma Peetz hochwertiges Pferdestall-Equipment aus verzinktem Stahlblech, Aluminium und Edelstahl. Unsere Produkte zeichnen sich durch hochwertige Verarbeitung unter Verwendung von erstklassigen Materialien aus.

Die fast unbegrenzte Lebensdauer machen die robusten Artikel aus unserem Haus zu einer Anschaffung fürs Leben und einem praktischen Highlight für jeden Pferdestall.

Unsere Produkte erhalten Sie im gut sortierten Fachhandel!

Horse stable equipment from Peetz: Robust quality for the horse stable!

Since 1965, Peetz produces high-quality stable equipment made of galvanized steel plate, aluminium and stainless steel. Our products are distinguished by the high-quality workmanship of the first-class materials they are made from. Their nearly unlimited service life makes our company's robust items a purchase that lasts a lifetime and a practical highlight for every horse stable. Our products are available from well-assorted specialized retailers!

Le matériel d'écurie de Peetz : une qualité solide pour l'écurie !

La société Peetz fabrique du matériel et des fournitures de haute qualité pour l'équipement d'écuries en acier galvanisé, en aluminium et en acier inoxydable et ce, depuis 1965. Nos produits se distinguent par leur traitement haut de gamme et l'utilisation de matériaux de premier choix. La durée de vie quasi illimitée des articles robustes fabriqués par notre établissement en font une acquisition pour la vie et un élément incontournable et pratique dans chaque écurie. Vous trouverez nos articles chez des détaillants spécialisés!

Inhalt |
Contents |
Table des matières



- | | |
|--|--|
| 4 Sattelschränke
Saddle cabinets
Armoires de sellerie | 26 Heuschränk
Hay cabinet
Distributeur de foin |
| 7 Turnierwagen
Tournament trolley
Caisson de concours | 27 Sattelträger
Saddle carriers
Porte-selles |
| 12 Turniersattelschränke
Tournament saddle cabinets
Armoires de sellerie de concours | 30 Geschirrhalter-Set und Deckenhalter
Harness holder set and Horse blanket holder
Lot de porte-licols et porte-couvertures |
| 15 Die 3-Punktverriegelung
The 3-point locking system
Le verrouillage à 3 points | 31 Trensenhalter
Snaffle holder
Porte-bridés |
| 16 Equidenpassschrank / Equidenpasshalterung
Horse passport locker / Horse passport holder
Armoire à passeports équins / Support de passeports équins | |
| 17 Putzkiste
Grooming box
Caisse de nettoyage | |
| 18 Zubehör für Sattelschränke
Accessoires for saddle cabinets
Accessoires pour armoires de sellerie | |
| 20 Fütterungsutensilien
Feeding utensils
Ustensiles pour l'alimentation | |

Sattelschränke | Saddle cabinets | Armoires de sellerie



100



102



115

111

Art.-Nr. It-No. Réf. art	H x B x T (cm) H x W x D (cm) H x L x P (cm)	Ausstattung Equipment Équipement
100	80 x 80 x 60	1 Rundrohrstütze, kunststoffbeschichtet, schwarz 2 Trensenhalter 1 Zylinderschloss (2 Schlüssel) <hr/> 1 circular tube support, black 2 snaffle holders 1 barrel-lock (2 keys) <hr/> 1 portant à tube rond, noir 2 porte bridons 1 serrure à cylindre (2 clés)
102	106 x 60 x 60	1 Hutablage 1 Rundrohrstütze, kunststoffbeschichtet, schwarz
103	125 x 60 x 60	4 verzinkte Trensenhaken 1 Zylinderschloss (2 Schlüssel) 1 Flaschenhalter in der Tür
104	150 x 60 x 60	1 hatrack 1 circular tube support, black, plastic coated 4 galvanized snaffle hooks 1 barrel-lock (2 keys) 1 Bottle holder in the door <hr/> 1 rangement pour bombes 1 portant à tube rond, revêtement plastique noir 4 porte bridons zingués 1 serrure à cylindre (2 clés) 1 porte-bidon dans la porte

Art.-Nr. It-No. Réf. art	H x B x T (cm) H x W x D (cm) H x L x P (cm)	Ausstattung Equipment Équipement
111	106 x 60 x 60	1 Hutablage 2 Rundrohrstützen, kunststoffbeschichtet, schwarz
112	106 x 70 x 70	4 verzinkte Trensenhaken 1 Zylinderschloss (2 Schlüssel)
113	125 x 60 x 60	1 Flaschenhalter in der Tür
114	125 x 70 x 70	1 hatrack
115	150 x 60 x 60	2 circular tube supports, black, plastic coated 4 galvanized snaffle hooks 1 barrel-lock (2 keys)
116	150 x 70 x 70	1 Bottle holder in the door <hr/> 1 rangement pour bombes 2 portant à tube rond, revêtement plastique noir 4 porte bridons zingués 1 serrure à cylindre (2 clés) 1 porte-bidon dans la porte
121	100 x 60 x 60	1 Hutablage 1 Sattelträger, kunststoffbesch., schwarz
122	106 x 60 x 60	4 Kunststoff-Trensenhalter, schwarz 1 Griffmuldenschloss (2 Schlüssel)
123	125 x 60 x 60	1 Flaschenhalter in der Tür
124	150 x 60 x 60	1 hatrack 1 saddle carrier, black, plastic coated 4 plastic snaffle carriers, black 1 recessed grip lock (2 keys) 1 Bottle holder in the door <hr/> 1 rangement pour bombes 1 porte-selles revêtement plastique noir 4 porte bridons plastique, noir 1 serrure à poignée creuse (2 clés) 1 porte-bidon dans la porte



131



135



165

Art.-Nr. It-No. Réf. art	H x B x T (cm) H x W x D (cm) H x L x P (cm)	Ausstattung Equipment Équipement
131	106 x 60 x 60	1 Hutablage
132	106 x 70 x 70	2 Sattelträger, kunststoffbesch., schwarz
133	125 x 60 x 60	4 Kunststoff-Trensenhalter, schwarz 1 Griffmuldenschloss (2 Schlüssel)
134	125 x 70 x 70	1 Flaschenhalter in der Tür
135	150 x 60 x 60	1 hatrack 2 saddle carriers, black, plastic coated
136	150 x 70 x 70	4 plastic snaffle carriers, black 1 recessed grip lock (2 keys)
		1 Bottle holder in the door
		1 rangement pour bombes 2 porte-selles revêtement plastique noir 4 porte bridons plastique, noir 1 serrure à poignée creuse (2 clés) 1 porte-bidon dans la porte
141	106 x 60 x 60	1 Hutablage
142	106 x 70 x 70	1 Ablage 1 Rundrohrstütze, kunststoffbesch., schwarz
143	125 x 60 x 60	4 verzinkte Trensenhaken
144	125 x 70 x 70	1 Zylinderschloss (2 Schlüssel)
145	150 x 60 x 60	1 Flaschenhalter in der Tür
146	150 x 70 x 70	1 hatrack 1 rack 1 circular tube support, black, plastic coated
		4 galvanized snaffle hooks 1 barrel-lock (2 keys) 1 Bottle holder in the door
		1 rangement pour bombes 1 rangement 1 portant à tube rond, revêtement plastique noir 4 porte bridons zingués 1 serrure à cylindre (2 clés) 1 porte-bidon dans la porte

Art.-Nr. It-No. Réf. art	H x B x T (cm) H x W x D (cm) H x L x P (cm)	Ausstattung Equipment Équipement
151	106 x 60 x 60	1 Hutablage
152	106 x 70 x 70	1 Ablage
153	125 x 60 x 60	1 Sattelträger, kunststoffbeschichtet, schwarz
154	125 x 70 x 70	4 Kunststoff-Trensenhalter, schwarz
155	150 x 60 x 60	1 Griffmuldenschloss (2 Schlüssel)
156	150 x 70 x 70	1 Flaschenhalter in der Tür
		1 hatrack 1 rack 1 saddle carriers, black, plastic coated
		4 plastic snaffle carriers, black 1 recessed grip lock (2 keys) 1 Bottle holder in the door
		1 rangement pour bombes 1 rangement 1 porte-selles, revêtement plastique noir 4 porte bridons plastique, noir 1 serrure à poignée creuse (2 clés) 1 porte-bidon dans la porte
161	106 x 60 x 60	1 Hutablage
162	106 x 70 x 70	2 Ablagen
163	125 x 60 x 60	4 verzinkte Trensenhaken
164	125 x 70 x 70	1 Zylinderschloss (2 Schlüssel)
165	150 x 60 x 60	1 Flaschenhalter in der Tür
166	150 x 70 x 70	1 hatrack 1 racks 4 galvanized snaffle hooks 1 barrel-lock (2 keys) 1 Bottle holder in the door
		1 rangement pour bombes 2 rangements 4 porte bridons zingués 1 serrure à cylindre (2 clés) 1 porte-bidon dans la porte

Sattelschränke | Saddle cabinets | Armoires de sellerie

Art.-Nr. It-No. Réf. art	H x B x T (cm) H x W x D (cm) H x L x P (cm)	Ausstattung Equipment Équipement
171	180 x 60 x 60	1 Hutablage 3 Ablagen
172	180 x 70 x 70	4 verzinkte Trensenhaken 1 Zylinderschloss (2 Schlüssel) 1 Flaschenhalter in der Tür
		1 hatrack 3 racks 4 galvanized snaffle hooks 1 barrel-lock (2 keys) 1 Bottle holder in the door
		1 rangement pour bombes 3 rangements 4 porte bridons zingués 1 serrure à cylindre (2 clés) 1 porte-bidon dans la porte
173	180 x 60 x 60	- Aufteilung bei Bestellung - Höhe der Kammern frei kombinierbar in 60, 120 und 180 cm - Sattelstützen und/oder Ablagen - Zylinderschlösser (je 2 Schlüssel)
		- Combinable for orders - Height of the compartments freely combinable in 60, 120 and 180 cm - Saddle supports and /or racks - Barrel-locks each with 2 keys
		- Répartition en cas de commande - Hauteur des compartiments à combiner librement: 60, 120 et 180 cm - Supports et/ou rangements de sellerie - Serrures à cylindre
181	180 x 60 x 60	2 Ablagen 2 Sattelträger
182	180 x 70 x 70	kunststoffbeschichtet, schwarz 4 Kunststoff-Trensenhaken, schwarz 1 Griffmuldenschloss (2 Schlüssel) 1 Flaschenhalter in der Tür
		2 racks 2 saddle carriers, plastic coated, black 4 plastik snaffle carriers, black 1 recessed grip lock (2 keys) 1 Bottle holder in the door
		2 rangements 2 porte-selles revêtement plastique noir 4 porte bridons plastiques, noir 1 serrure à poignée creuse (2 clés) 1 porte-bidon dans la porte



Alle Sattelschränke auch in Edelstahl kreismarmoriert (EKM) lieferbar.

All saddle cabinets are also available in stainless steel with engine-turned finish (EKM).

Toutes les armoires de sellerie sont également livrables en acier inoxydable poli (EKM).

* wahlweise mit Sattelhalter für Westernsättel, siehe Art.-Nr. 373
optionally with saddle holder for western saddles, see It.-No. 373
au choix avec porte-selle pour selles western, Réf. art. 373



173



191

Art.-Nr. It-No. Réf. art	H x B x T (cm) H x W x D (cm) H x L x P (cm)	Ausstattung Equipment Équipement
191*	120 x 70 x 75	1 Hutablage 1 fahrbarer Sattelständer, kunststoffbeschichtet, schwarz 4 Kunststoff-Trensenhalter, schwarz 1 Griffmuldenschloss (2 Schlüssel) 1 Flaschenhalter in der Tür
		1 hatrack 1 mobile saddle stand, plastic coated, black 4 plastic snaffle carriers, black 1 recessed grip lock (2 keys) 1 Bottle holder in the door
		1 rangement pour bombes 1 porte-selles sur pieds avec roulettes, revêtement plastique noir 4 porte bridons plastique, noir 1 serrure à poignée creuse (2 clés) 1 porte-bidon dans la porte
192*	150 x 70 x 75	1 Hutablage 1 Ablage
193*	180 x 70 x 75	1 fahrbarer Sattelständer kunststoffbeschichtet, schwarz 4 Kunststoff-Trensenhalter, schwarz 1 Griffmuldenschloss (2 Schlüssel) 1 Flaschenhalter in der Tür
		1 hatrack 1 rack 1 mobile saddle stand, black, plastic coated 4 plastic snaffle carriers, black 1 recessed grip lock (2 keys) 1 Bottle holder in the door
		1 rangement pour bombes 1 rangement 1 porte-selles sur pieds avec roulettes, revêtement plastique noir 4 porte bridons plastique, noir 1 serrure à poignée creuse (2 clés) 1 porte-bidon dans la porte



Turnierwagen | Tournament trolleys | Caisson de concours



Alle Turnierwagen auch in Edelstahl kreismarmoriert (EKM) und Edelstahl strukturiert (KARO) lieferbar.

All tournament trolleys are available in stainless steel with engine-turned finish (EKM) and stainless steel, textured (KARO).

Tous les chariots de concours sont également livrables en acier inoxydable poli (EKM) et en acier inoxydable texturé (KARO).

Schubfächer (eins abschließbar)
drawers (1 drawer lockable)
 tiroirs (1 tiroir verrouillable)

209

Turnierwagen

Art.-Nr. 209

H x B x T in cm: 116 x 120 x 60
Höhe mit Rädern: 142 cm
Gewicht: ca. 60 kg

Erhältlich in:

- verzinkt (VZ)
- Edelstahl kreismarmoriert (EKM)
- Edelstahl strukturiert (KARO)



Ausstattung:

- 2 separat abschließbare Kammern, Türen mit Luftschlitz
- Mit aufstellbarer Deckelklappe; Verriegelung durch Türschloss
- 2 Griffmuldenschlösser, gleichschließend mit 2 Schlüsseln inkl. 3-Punktverriegelung
- 4 luftbereifte Rollen, Ø 250 mm davon 2 Lenkrollen mit Bremse
- 2 Kunststoffgriffe (seitlich)
- 2 Sattelträger kunststoffbeschichtet, schwarz
- 6 Kunststoff-Trensenhalter, schwarz
- 2 Ablagen
- 1 Flaschenhalter in der Tür
- Schminkspiegel
- Equidenpasshalterung
- Kleiderfach

Erweiterungen gegen Aufpreis:

- Räder unkaputtbar, siehe Art.-Nr. 275
- 2 Rollen mit Richtungsfeststeller
- 4 luftbereifte Rollen, Ø 300 mm
- Türen mit individueller Lackierung
- Teleskopauszug mit 4 Trensenhaltern
- Schubfächer (eins abschließbar)

Tournament trolley

It.-No. 209

H x W x D in cm: 116 x 120 x 60
Height with wheels: 142 cm
Weight: approx. 60 kg

Available in:

- Galvanised (VZ)
- Stainless steel mottled surface (EKM)
- Stainless steel, textured (KARO)



Equipment:

- 2 separate lockable chambers; doors with air vent
- Includes adjustable lids; lockable using door lock
- 2 simultaneously locking recessed grip locks, each with 2 keys and 3-point locking system
- 4 air-wheeled rollers, Ø 250 mm consisting of 2 swivel castors with brakes
- 2 plastic side handles
- 2 saddle carriers, plastic coated, black
- 6 plastic snaffle carriers, black
- 2 racks
- 1 Bottle holder in the door
- makeup mirror
- Horse passport holder
- compartment for clothes

Extensions for an additional charge:

- Wheels, unbreakable, see It.-No. 275
- 2 rollers with directional locking
- 4 air-wheeled rollers, Ø 300 mm
- Doors with individual painting
- Telescopic holder with 4 snaffle holders
- drawers (1 drawer lockable)

Caisson de concours

Réf. art. 209

H x L x P en cm: 116 x 120 x 60
Hauteur avec roulettes: 142 cm
Poids: env. 60 kg

Disponible en:

- zingué (VZ)
- inox poli (EKM)
- acier inoxydable texturé (KARO)



Équipement:

- 2 compartiments verrouillables séparément, portes à entrée d'air
- Avec couvercle rabattant, fermeture par verrou
- 2 serrures à poignée creuse avec 2 clés par serrure et un verrouillage à 3 points
- 4 roulettes pneumatiques, Ø 250 mm dont 2 roulettes orientables avec frein
- 2 poignées plastique (latérales)
- 2 porte-selles, revêtement plastique noir
- 6 porte-bridons plastiques, noir
- 2 rangements
- 1 porte-bidon dans la porte
- miroir de maquillage
- Support de passeports équins
- Compartiment à vêtements

Suppléments disponibles:

- Roues incassables, voir art. n° . 275
- 2 roulettes avec arrêt directionnel autobloquant
- 4 roulettes pneumatiques, Ø 300 mm
- Portes avec peinture personnalisée
- Colonne télescopique avec 4 porte-bridons
- tiroirs (1 tiroir verrouillable)

Turnierwagen | Tournament trolleys | Caisson de concours



210 EKM-R

Turnierwagen

Art.-Nr. 210 EKM-R

H x B x T in cm: 150 x 146 x 63,5
 Höhe mit Rädern: 175 cm
 Gewicht: ca. 125 kg

Erhältlich in:

- Edelstahl kreismarmoriert (EKM)
- Edelstahl strukturiert (KARO)



Ausstattung:

- Mit Rammschutz-Reeling aus Edelstahlrohr, Ø 20 mm umlaufend, mit Bügelgriffen
- 2 separat abschließbare Kammern, Türen mit Luftschlitz
- 2 Griffmuldenschlösser, gleichschließend mit 2 Schlüsseln inkl. 3-Punktverriegelung
- 4 luftbereifte Rollen, Ø 250 mm davon 2 Lenkrollen mit Bremse
- 3 Sattelträger kunststoffbeschichtet, schwarz
- 6 Kunststoff-Trensenhalter, schwarz
- Kleiderstange (nach vorne ausziehbar)
- 2 Ablagen
- 2 Schubfächer davon eins abschließbar
- Hängefach mit Kleiderstange
- 1 Flaschenhalter in der Tür
- Schminkspiegel
- Equidenpasshalterung

Art.-Nr. 215 EKM-R (o. Abb.)

Ausstattung siehe Seite 11

H x B x T in cm: 127 x 127 x 63,5
 Höhe mit Rädern: 152 cm
 Gewicht: ca. 80 kg

Erweiterungen gegen Aufpreis:

- Räder unkaputtbar, siehe Art.-Nr. 275
- 2 Rollen mit Richtungsfeststeller
- 4 luftbereifte Rollen, Ø 300 mm
- Teleskopauszug aus verzinktem Stahlblech mit 4 Trensenhaltern

Tournament trolley

It.-No. 210 EKM-R

H x W x D in cm: 150 x 146 x 63,5
 Height with wheels: 175 cm
 Weight: approx. 125 kg

Available in:

- Stainless steel, mottled surface (EKM)
- Stainless steel, textured (KARO)



Equipment:

- With impact protection reeling from stainless steel pipes, Ø 20 mm circumference, with bracket handles
- 2 separate lockable chambers; doors with air vent
- 2 simultaneously locking recessed grip locks, each with 2 keys and 3-point locking system
- 4 air-wheeled rollers, Ø 250 mm consisting of 2 swivel castors with brakes
- 3 saddle carriers, plastic coated, black
- 6 plastic snaffle carriers, black
- Clothes rail (extendable forwards)
- 2 racks
- 2 drawers, one lockable
- Hanging area with clothes rail
- 1 bottle holder in the door
- makeup mirror
- Horse passport holder

It.-No. 215 EKM-R (see figure above)

Equipment, see page 11

H x W x D in cm: 127 x 127 x 63,5
 Height with wheels: 152 cm
 Weight: approx. 80 kg

Extensions for an additional charge:

- Wheels, unbreakable, see It.-No. 275
- 2 rollers with directional locking
- 4 air-wheeled rollers, Ø 300 mm
- Telescopic holder made of galvanized sheet steel with 4 snaffle carriers

Caisson de concours

Réf. art. 210 EKM-R

H x L x P en cm: 150 x 146 x 63,5
 Hauteur avec roulettes: 175 cm
 Poids: env. 125 kg

Disponible en:

- inox poli (EKM)
- acier inoxydable texturé (KARO)



Équipement:

- Avec pare-buffe en tube acier; Ø 20 mm sur tout le tour, avec poignée à étrier
- 2 compartiments verrouillables séparément, portes à entrée d'air
- 2 serrures à poignée creuse avec 2 clés par serrure et un verrouillage à 3 points
- 4 roulettes pneumatiques, Ø 250 mm dont 2 roulettes orientables avec frein
- 3 porte-selles, revêtement plastique noir
- 6 porte-bridons plastiques, noir
- Barre de penderie (télescopique vers l'avant)
- 2 rangements
- 2 tiroirs, dont 1 verrouillable
- Penderie
- 1 porte-bidon dans la porte
- miroir de maquillage
- Support de passeports équins

Réf. art. 215 EKM-R (cf. photo)

Équipement, voir page 11

H x L x P en cm: 127 x 127 x 63,5
 Hauteur avec roulettes: 152 cm
 Poids: env. 80 kg

Suppléments disponibles:

- Roues incassables, voir art. n° . 275
- 2 roulettes avec arrêt directionnel autobloquant
- 4 roulettes pneumatiques, Ø 300 mm
- Colonne télescopique en tôle d'acier galvanisée avec 4 porte-bridons



Turnierwagen

verzinkt (VZ), Edelstahl kreismarmoriert (EKM),
Edelstahl strukturiert (KARO)

Art.-Nr. 210 H x B x T in cm: 140 x 140 x 60
Höhe mit Rädern: 165 cm
Gewicht: ca. 90 kg

Ausstattung:

- 2 separat abschließbare Kammern mit Luftschlitzen
- 4 luftbereifte Rollen, davon 2 Lenkrollen mit Bremse
- 2 Kunststoffgriffe (seitlich)
- 3 Sattelträger kunststoffbeschichtet, schwarz
- 6 Kunststoff-Trensenhalter schwarz
- 1 Kleiderstange (nach vorne ausziehbar)
- 2 Ablagen
- 2 Schubfächer, das obere abschließbar
- 1 Hängefach mit Kleiderstange
- 2 Griffmuldenschlösser, gleichschließend mit je 2 Schlüsseln und 3-Punktverriegelung
- 1 Flaschenhalter in der Tür
- Schminkspiegel
- Equidenpasshalterung

Erweiterungen gegen Aufpreis:

- Räder unkaputtbar, siehe Art.-Nr. 275
- Lufträder groß Ø 300 mm, siehe Art.-Nr. 259
- Räder mit Richtungsfeststeller, siehe Art.-Nr. 260 (nicht bei Ø 300 Rad mm erhältlich)
- abschließbares Rad Ø 250 mm
- Türen mit individueller Lackierung
- Teleskopauszug mit 4 Trensenhaltern

Tournament trolley

Galvanized (VZ), stainless steel mottled surface (EKM),
stainless steel, textured (KARO)

It.-No. 210 H x W x D in cm: 140 x 140 x 60
Height incl. wheels: 165 cm
Weight: approx. 90 kg

Equipment:

- 2 separately lockable compartments with louvres
- 4 pneumatic rollers, 2 of these castors with brake
- 2 plastic handles (lateral)
- 3 saddle carriers, plastic coated, black
- 6 plastic snaffle carriers
- 1 clothes rail (can be pulled out to the front)
- 2 racks
- 2 drawers, upper drawer lockable
- 1 suspended compartment with clothes rail
- 2 simultaneously locking recessed grip locks, each with 2 keys and 3-point locking system
- 1 Bottle holder in the door
- makeup mirror
- Horse passport holder

Extensions for an additional charge:

- Wheels, unbreakable, see It.-No. 275
- Pneumatic wheels, large, Ø 300 mm, see It.-No. 259
- Wheels with directional lock, see It.-No. 260 (not available for wheel with Ø 300 mm)
- Lockable wheel, Ø 250 mm
- Doors with individual painting
- Telescopic holder with 4 snaffle holders

Alle Turnierwagen auch in Edelstahl kreismarmoriert (EKM) und Edelstahl strukturiert (KARO) lieferbar.

All tournament trolleys are available in stainless steel with engine-turned finish (EKM) and stainless steel, textured (KARO).

Tous les chariots de concours sont également livrables en acier inoxydable poli (EKM) et en acier inoxydable texturé (KARO).

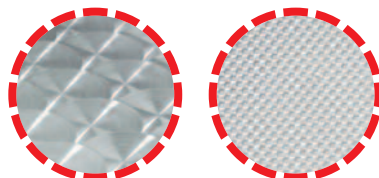

Caisson de concours

zingué (Z), inox poli (IP), acier inoxydable texturé (KARO)

Réf. art. 210 H x L x P en cm : 140 x 140 x 60
Hauteur sur roues : 165 cm
Poids : env. 90 kg

Équipement :

- 2 compartiments séparés, verrouillables et ajourés
- 4 roulettes pneumatiques, dont 2 roulettes orientables avec frein
- 2 poignées plastiques (latérales)
- 3 porte-selles, revêtement plastique noir
- 6 porte bridons plastique, noir
- 1 portant à vêtements (télescopiques vers l'avant)
- 2 rangements
- 2 tiroirs (celui du haut verrouillable)
- 1 compartiment suspendu avec portant à vêtement
- 2 serrures à poignée creuse avec 2 clés par serrure et un verrouillage à 3 points
- 1 porte-bidon dans la porte
- miroir de maquillage
- Support de passeports équins

Suppléments disponibles :

- Roues incassables, voir art. n° . 275
- Roues gonflables 300 mm Ø, voir art. n°259
- Roues à blocage directionnel, voir art. n° 260 (non livrables pour les roues de 300 mm Ø)
- Roue verrouillable 250 mm Ø
- Portes avec peinture personnalisée
- Colonne télescopique avec 4 porte-bridons



Turnierwagen | Tournament trolleys | Caisson de concours



213

Turnierwagen

Art.-Nr. 213

H x B x T in cm: 116 x 120 x 60
 Höhe mit Rädern: 140 cm
 Gewicht: ca. 60 kg

Erhältlich in:

- Stahlblech, verzinkt (VZ)
- Edelstahl kreismarmoriert (EKM)
- Edelstahl strukturiert (KARO)



Ausstattung:

- 2 separat abschließbare Kammern mit Luftschlitzen
- 2 Griffmuldenschlösser gleichschließend inkl. je 2 Schlüsseln und 3-Punktverriegelung
- 4 luftbereifte Rollen, davon 2 Lenkrollen mit Bremse
- 2 Kunststoffgriffe (seitlich)
- 2 Sattelträger, kunststoffbeschichtet, schwarz
- 6 Kunststoff-Trensenhalter, schwarz
- 2 Ablagen, 1 Flaschenhalter in der Tür
- Schminkspiegel
- Equidenpasshalterung

Erweiterungen gegen Aufpreis:

- Räder unkaputtbar, siehe Art.-Nr. 275
- 2 Rollen mit Richtungsfeststeller
- Teleskopauszug mit 4 Trensenhalter
- 4 luftbereifte Rollen, Ø 300 mm
- Türen mit individueller Lackierung
- Schubfächer

Tournament trolley

Item no. 213

H x W x D in cm: 116 x 120 x 60
 Height with wheels: 140 cm
 Weight: approx. 60 kg

Available in:

- Sheet steel, galvanized (VZ)
- Stainless steel, circled surface (EKM)
- Stainless steel, textured (KARO)



Features:

- 2 separately lockable compartments with louvres
- 2 simultaneously locking recessed grip locks, each with 2 keys and 3-point locking system
- 4 air-wheeled rollers, consisting of 2 swivel castors with brakes
- 2 plastic handles (lateral)
- 2 saddle carriers, black, plastic coated
- 6 plastic snaffle holders, black
- 2 racks, 1 bottle holder in the door
- makeup mirror
- Horse passport holder

Extensions against additional charge:

- Wheels, unbreakable, see item no. 275
- 2 Wheels with directional locking
- Telescopic holder with 4 snaffle holders
- 4 air-wheeled rollers, Ø 300 mm
- Doors with individual coating
- Drawers

Caisson de concours

Réf. art. 213

H x L x P en cm: 116 x 120 x 60
 Hauteur avec roulettes: 140 cm
 Poids: env. 60 kg

Disponible en:

- tôle d'acier zinguée (VZ)
- acier inoxydable poli (EKM)
- acier inoxydable texturé (KARO)



Équipement:

- 2 compartiments séparés, verrouillables et ajourés
- 2 serrures à poignée creuse avec 2 clés par serrure et un verrouillage à 3 points
- 4 roulettes pneumatiques, dont 2 roulettes orientables avec frein
- 2 poignées plastiques (latérales)
- 2 porte-selles, revêtement plastique noir
- 6 porte-bridés, revêtement plastique, noir
- 2 étagères, 1 porte-bidon dans la porte
- miroir de maquillage
- Support de passeports équins

Suppléments disponibles:

- Roues incassables, voir art. n°. 275
- 2 roulettes avec blocage directionnel
- Colonne télescopique avec 4 porte-bridés
- 4 roulettes pneumatiques, 300 mm Ø
- Portes de couleurs individuelles
- Tiroirs



215 VZ

Turnierwagen

verzinkt (VZ), Edelstahl kreismarmoriert (EKM),
Edelstahl strukturiert (KARO)

Art.-Nr. 215 H x B x T in cm: 120 x 100 x 60
Höhe mit Rädern: 145 cm
Gewicht: ca. 50 kg

Ausstattung:

- 4 luftbereifte Rollen, davon 2 Lenkrollen mit Bremse
- 2 Kunststoffgriffe (seitlich)
- 2 Sattelträger kunststoffbeschichtet, schwarz
- 4 Kunststoff-Trensenhalter, schwarz
- 2 Ablagen
- 1 Griffmuldenschloss gleichschließend inkl. 2 Schlüsseln und 3-Punktverriegelung
- 1 Flaschenhalter in der Tür
- Schminkspiegel
- Equidenpasshalterung

Erweiterungen gegen Aufpreis:

- Räder unkaputtbar, siehe Art.-Nr. 275
- Teleskopauszug aus verzinktem Stahlblech mit 4 Trensenhaltern (bei EKM inklusive)
- Lufträder groß Ø 300 mm, siehe Art.-Nr. 259
- Räder mit Richtungsfeststeller, siehe Art.-Nr. 260 (nicht bei 300 mm Rad erhältlich)
- Türen mit individueller Lackierung

Alle Turnierwagen auch in Edelstahl kreismarmoriert (EKM) und Edelstahl strukturiert (KARO) lieferbar.

All tournament trolleys are available in stainless steel with engine-turned finish (EKM) and stainless steel, textured (KARO).

Tous les chariots de concours sont également livrables en acier inoxydable poli (EKM) et en acier inoxydable texturé (KARO).

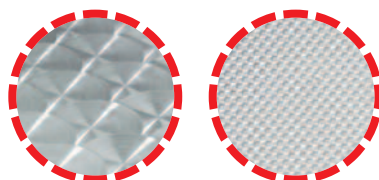

Tournament trolley

Galvanized (VZ), stainless steel mottled surface (EKM),
stainless steel, textured (KARO)

It.-No. 215 H x W x D in cm: 120 x 100 x 60
Height incl. wheels: 145 cm
Weight: approx. 50 kg

Equipment:

- 4 pneumatic rollers, 2 of these castors with brake
- 2 plastic handles (lateral)
- 2 saddle carriers, plastic coated, black
- 4 plastic snaffle carriers
- 2 racks
- 1 simultaneously locking recessed grip lock, with 2 keys and 3-point locking system
- 1 Bottle holder in the door
- makeup mirror
- Horse passport holder

Extensions for an additional charge:

- Wheels, unbreakable, see It.-No. 275
- Telescopic holder made of galvanized sheet steel with 4 snaffle carriers (included with EKM version)
- Pneumatic wheels, large, Ø 300 mm, see It.-No. 259
- Wheels with directional lock, see It.-No. 260 (not available for wheel with Ø 300 mm)
- Doors with individual painting

Caisson de concours

zingué (Z), inox poli (IP),
acier inoxydable texturé (KARO)

Réf. art. 215 H x L x P en cm: 120 x 100 x 60
Hauteur sur roues: 145 cm
Poids: env. 50 kg

Équipement :

- 4 roulettes pneumatiques, dont 2 roulettes orientables avec frein
- 2 poignées plastiques (latérales)
- 2 porte-selles, revêtement plastique noir
- 4 porte bridons plastique, noir
- 2 rangements
- 1 serrure à poignée creuse (2 clés incluses) et un verrouillage à 3 points
- 1 porte-bidon dans la porte
- miroir de maquillage
- Support de passeports équins

Suppléments disponibles :

- Roues incassables, voir art. n° . 275
- Colonne télescopique en tôle d'acier galvanisée avec 4 porte-bridons (inclus dans EKM)
- Roues gonflables de 300 mm Ø, voir art. n° . 259
- Roues à blocage directionnel, voir art. n° . 260 (non livrables pour les roues de 300 mm Ø)
- Portes avec peinture personnalisée

Turniersattelschränke | Tournament saddle cabinets | Armoires de sellerie de concours



220 VZ

Turniersattelschrank

Art.-Nr. 220 H x B x T in cm: 116 x 60 x 60

Erhältlich in:

- Stahlblech, verzinkt (VZ)
- Edelstahl kreismarmoriert (EKM)
- Edelstahl strukturiert (KARO)



Ausstattung:

- Fahrbar auf 2 Kunststoff-Rollen
- 1 Griff hinten
- Deckel aufklappbar mit 4 eingebauten Fächern
- 2 Sattelträger kunststoffbeschichtet, schwarz
- 4 Kunststoff-Trensenhalter schwarz
- 1 Griffmuldenschloss mit 2 Schlüsseln
- 1 Flaschenhalter in der Tür

Erweiterungen gegen Aufpreis:

- Lufträder groß mit Ø 250 mm, siehe Räder Art.-Nr. 261 (Bockrolle)
- Räder unkaputtbar, siehe Art.-Nr. 275
- 2 Aufstellwinkel gegen ungewolltes Zuschlagen des Deckels
- Türen mit individueller Lackierung
- Equidenpasshalterung

Tournament saddle cabinets

It.-No. 220 H x W x D in cm: 116 x 60 x 60

Available in:

- Sheet steel, galvanized (VZ)
- Stainless steel, circled surface (EKM)
- Stainless steel, textured (KARO)



Equipment:

- Mobile, on 2 plastic rollers
- 1 handle on the back
- Hinged cover with 4 integrated compartments
- 2 saddle carriers, plastic coated, black
- 4 plastic snaffle carriers
- 1 recessed grip lock (2 keys)
- 1 Bottle holder in the door

Extensions for an additional charge:

- Pneumatic wheels, large, Ø 250 mm, see Wheels It.-No. 261 (castor)
- Wheels, unbreakable, see It.-No. 275
- 2 hinged brackets to secure the lid against unintentional slamming
- Doors with individual painting
- Horse passport holder

Armoire de sellerie de concours

Réf. art. 220 H x L x P en cm : 116 x 60 x 60

Disponible en :

- tôle d'acier zinguée (VZ)
- acier inoxydable poli (EKM)
- acier inoxydable texturé (KARO)



Équipement :

- mobile, avec 2 roulettes plastiques
- 1 poignée arrières
- couvercle relevable avec 4 compartiments de rangement
- 2 porte-selles, revêtement plastique noir
- 4 porte bridons plastique, noir
- 1 serrure à poignée (2 clés)
- 1 porte-bidon dans la porte

Suppléments disponibles :

- Roues gonflables de 250 mm Ø, voir roues art. n° . 261 (roue fixe)
- Roues incassables, voir art. n° . 275
- 2 dispositifs de blocage pour empêcher un rabattement involontaire du couvercle
- Portes avec peinture personnalisée
- Support de passeports équins



Robuste Qualität aus verzinktem Stahlblech oder Edelstahl-Rostfrei, Sattelschränke und Turnierwagen aus Edelstahl auf Anfrage.

Robust quality made of galvanized sheet steel or stainless steel, saddle carrier and tournament trolley made of stainless steel, available upon request.

Qualité robuste en tôle d'acier zinguée ou acier inoxydable – ne rouille pas, sur demande, porte-selles et chariots de concours en acier inoxydable.



216 VZ

Westernsattelschrank

Art.-Nr. 216 VZ

H x B x T in cm: 120 x 100 x 75
 Höhe mit Rädern: 145 cm
 Gewicht: ca. 55 kg

Erhältlich in:

- Stahlblech, verzinkt (VZ)
- Edelstahl kreismarmoriert (EKM)
- Edelstahl strukturiert (KARO)



Ausstattung:

- 1 separat abschließbare Kammer mit Luftschlitzen
- 4 luftbereifte Rollen (davon 2 Lenkrollen mit Bremse)
- 1 Griffmuldenschloss inkl. 2 Schlüssel und 3-Punktverriegelung
- 2 Kunststoffgriffe (seitlich)
- 1 Westensattelträger PVC beschichtet, schwarz
- 4 Kunststoff-Trensenhalter, schwarz
- 1 Deckenhalter
- 2 Ablagefächer seitlich
- 1 Flaschenhalter in der Tür
- Schminkspiegel
- Equidenpasshalterung

Erweiterung gegen Aufpreis:

- Räder unkaputtbar, siehe Art.-Nr. 275
- Lufträder groß mit Ø 300 mm
- Teleskopauszug mit 4 Trensenhalter (bei EKM inklusive)
- Räder mit Richtungsfeststeller, Rad Ø 250 mm
- Abschließbares Rad Ø 250 mm
- Türen mit individueller Lackierung

Western saddle cabinet

Art.-Nr. 216 VZ

H x W x D in cm: 120 x 100 x 75
 Height incl. wheels: 145 cm
 Weight: approx. 55 kg

Available in:

- Sheet steel, galvanized (VZ)
- Stainless steel, circled surface (EKM)
- Stainless steel, textured (KARO)



Equipment:

- 1 separate lockable chamber with louvers
- 4 pneumatic wheels (2 swivel castors with brake)
- 1 simultaneously locking recessed grip lock, with 2 keys and 3-point locking system
- 2 plastic handles (lateral)
- 1 Western saddle carrier, PVC coated, black
- 4 plastic snaffle carriers, black
- 1 blanket holders
- 2 trays (lateral)
- 1 Bottle holder in the door
- makeup mirror
- Horse passport holder

Extensions for an additional charge:

- Wheels, unbreakable, see It.-No. 275
- Pneumatic wheels, large, Ø 300 mm
- Telescopic holder with 4 snaffle carriers (included with EKM version)
- Wheels with directional lock, Ø 250 mm
- Lockable wheel, Ø 250 mm
- Doors with individual painting

Armoire pour selles western

Art.-Nr. 216 VZ

H x L x P en cm : 120 x 100 x 75
 Hauteur sur roues : 145 cm
 Poids : env. 55 kg

Disponible en :

- tôle d'acier zinguée (VZ)
- acier inoxydable poli (EKM)
- acier inoxydable texturé (KARO)



Équipement :

- 1 compartiment verrouillable séparément avec fentes d'aération
- 4 roulettes à pneus gonflables (dont 2 roulettes directrices avec frein)
- 1 serrure à poignée creuse (2 clés incluses) et un verrouillage à 3 points
- 2 poignée en plastique (sur le côté)
- 1 porte-selles western à revêtement en PVC noir
- 4 porte-bridés en plastique noir
- 1 couvercle à battant
- 2 casiers de rangement (sur le côté)
- 1 porte-bidon dans la porte
- miroir de maquillage
- Support de passeports équins

Suppléments disponibles :

- Roues incassables, voir art. n° . 275
- Roues gonflables de 300 mm Ø
- Colonne télescopique avec 4 porte-bridés (inclus dans EKM)
- Roues à blocage directionnel (roue de 250 mm Ø)
- Roue verrouillable (roue de 250 mm Ø)
- Portes avec peinture personnalisée

Turniersattelschränke | Tournament saddle cabinets | Armoires de sellerie de concours

Westernsattelschrank

aus verzinktem Stahlblech

Art.-Nr. 221 VZ H x B x T in cm: 116 x 70 x 75

Ausstattung:

- 1 separat abschließbare Kammer mit Luftschlitzen
- fahrbar, auf 2 großen Luftrollen, 1 Griff hinten
- Deckel aufklappbar mit einem großem Fach
- 1 Griffmuldenschloss inkl. 2 Schlüssel
- 1 Westersattelträger PVC beschichtet, schwarz
- 4 Kunststoff-Trensenhalter, schwarz
- 2 Aufstellwinkel gegen ungewolltes Zuschlagen des Deckels
- 1 Flaschenhalter in der Tür

Erweiterung gegen Aufpreis:

- Räder unkaputtbar, siehe Art.-Nr. 275
- Türen mit individueller Lackierung
- Equidenpasshalterung

Western saddle cabinet

made of galvanized sheet steel

Art.-Nr. 221 VZ H x W x D in cm: 116 x 70 x 75

Equipment:

- 1 separate lockable chamber with louvers
- mobile, on 2 large pneumatic wheels, 1 handle on rear
- hinged lid with a large compartment
- 1 recessed grip lock incl. 2 keys
- 1 Western saddle carrier, PVC coated, black
- 4 plastic snaffle carriers, black
- 2 hinged brackets to secure the lid against unintentional slamming
- 1 Bottle holder in the door

Extensions for an additional charge:

- Wheels, unbreakable, see It.-No. 275
- Doors with individual painting
- Horse passport holder

Armoire pour selles western

en tôle d'acier zinguée

Art.-Nr. 221 VZ H x L x P en cm : 116 x 70 x 75

Équipement :

- 1 compartiment verrouillable séparément avec fentes d'aération
- Mobile sur 2 grosses roulettes gonflables, 1 poignée à l'arrière
- Couvercle rabattable avec un grand compartiment
- 1 poignée verrouillable avec 2 clés
- 1 porte-selles western à revêtement en PVC noir
- 4 porte-bridons en plastique noir
- 2 dispositifs de blocage pour empêcher un rabattement involontaire du couvercle
- 1 porte-bidon dans la porte

Suppléments disponibles :

- Roues incassables, voir art. n° . 275
- Portes avec peinture personnalisée
- Support de passeports équins

Anhänger-Diebstahlsicherung

Art.-Nr. 334 verzinkt

Art.-Nr. 335 Vorhängeschloss mit 2 Schlüsseln

Trailer anti-theft device

It.-No. 334 galvanized

It.-No. 335 Padlock with 2 keys

Protection antivol par fixation

Réf. art. 334 zingué

Réf. art. 335 Cadenas avec 2 clés



221 VZ

230

Anhängersattelschrank

zur Befestigung außen am Pferdeanhänger; ohne Luftschlitze

Art.-Nr. 230 H x B x T in cm: 106 x 55 x 60

verzinkt (VZ), Edelstahl kreismarmoriert (EKM)

- 1 Hutablage
- 2 Sattelträger kunststoffbeschichtet, schwarz
- 4 Kunststoff-Trensenhalter, schwarz
- 1 Griffmuldenschloss mit 2 Schlüsseln

Trailer saddle cabinet

for mounting on a horse trailer; outdoors, without louvers

It.-No. 230 H x W x D in cm: 106 x 55 x 60

Galvanized (VZ), stainless steel mottled surface (EKM)

- 1 hatrack
- 2 saddle carriers, plastic coated, black
- 4 plastic snaffle carriers
- 1 recessed grip lock (2 keys)

Armoire de sellerie pour remorque

pour fixation dans le van à chevaux; à l'extérieur, sans ouvertures de ventilation

Réf. art. 230 H x L x P en cm : 106 x 55 x 60

zingué (Z), inox poli (IP)

- 1 rangement pour bombes
- 2 porte-selles, revêtement plastique, noir
- 4 porte bridons plastiques, noir
- 1 serrure à poignée creuse (2 clés)

**Die 3-Punktverriegelung |
The 3-point locking system |
Le verrouillage à 3 points**



**Die 3-Punktverriegelung
für Sattelschranktüren und
Turnierwagen**

Art.-Nr. 262-3

Ausstattung:

- serienmäßig angebracht am Turnierwagen
- gegen einen geringen Aufpreis bei unseren Sattelschränken und Turniersattelschränken erhältlich
- sorgt für eine sicher verschlossene Tür
- ein entstandener Schaden, Diebstahl wird von den meisten Versicherungen einfacher anerkannt

**The 3-point locking system
for saddle cabinet doors and
tournament trolleys**

It.-No. 262-3

Features:

- Fitted to tournament trolleys as a standard feature
- Available for our saddle cabinets and tournament saddle cabinets for a little extra charge
- Provides for a securely locked door
- Damage and theft are more easily accepted by most insurers

**Le verrouillage à 3 points pour
les portes d'armoires de sellerie
et les chariots de concours**

Réf. art. 262-3

Équipement :

- monté en série sur le chariot de concours
- disponible contre un petit supplément pour nos armoires de sellerie et les armoires de sellerie de concours
- permet un verrouillage sécurisé de la porte
- tout dommage ou vol est reconnu plus facilement par la plupart des assurances

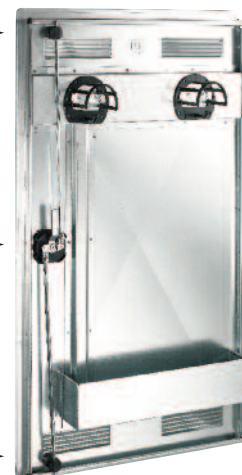
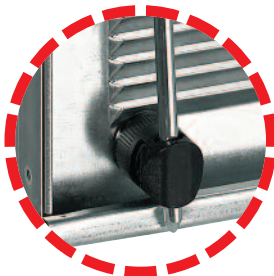
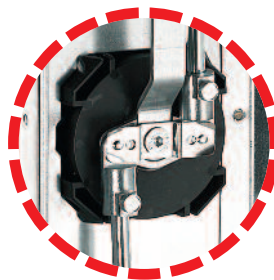
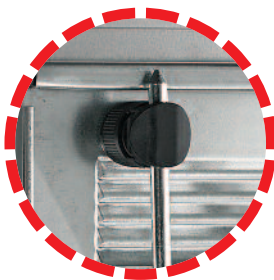

**Equidenpassschrank |
Horse passport locker |
Armoire à passeports équins**

**Equidenpasshalterung |
Horse passport holder |
Support de passeports équins**

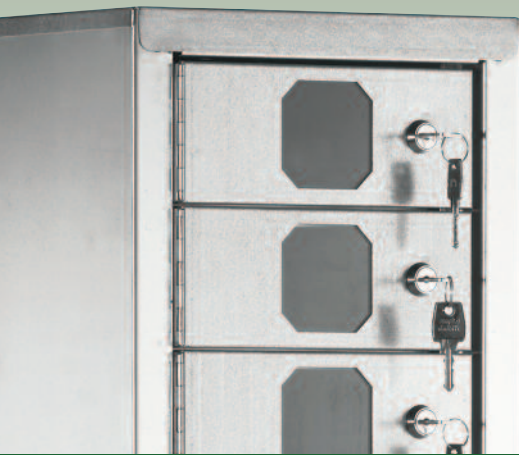

235



383

Equidenpassschrank

Art.-Nr. 235

H x B x T in cm: 150 x 30 x 35

Ausstattung:

- geeignet für bis zu 15 Equidenpässe (Identitätsdokument für Pferde)
- wird in jedem Reitstall benötigt
- jedes Fach mit einem separaten Schlüssel abschließbar
- mit einem Zentralschlüssel
- von außen sichtbar, ob innen ein Equidenpass liegt
- alle wichtigen Unterlagen können hier gelagert werden und sind jederzeit verfügbar
- 2 Löcher für Wandmontage

Horse passport locker

Item no. 235

H x W x D in cm: 150 x 30 x 35

Features:

- Suitable for up to 15 horse passports (identification document for horses)
- Required in every riding stable
- Each compartment lockable with a separate key
- Master key provided
- Identifiable, whether a compartment contains a passport
- All important documents can be stored here and are available at all times
- 2 holes for wall mounting

Wandmontage
wall mounting
montage mural

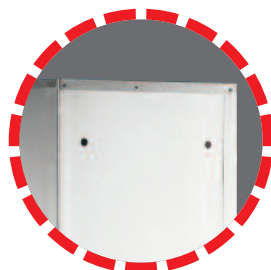

Armoire à passeports équins

Réf. art. 235

H x L x P en cm : 150 x 30 x 35

Équipement :

- adapté pour jusqu'à 15 passeports équins (document d'identité pour chevaux)
- nécessaire dans chaque écurie
- chaque compartiment peut se fermer au moyen d'une clé individuelle
- avec clé centrale
- possibilité de voir de l'extérieur s'il y a un passeport équin à l'intérieur
- tous les documents importants peuvent y être déposés et être ainsi disponibles à tout moment
- 2 trous pour le montage mural

Equidenpasshalterung

Art.-Nr. 383

H x B x T in cm: 22 x 21 x 4

Ausstattung:

- Turnierwagen sind serienmäßig mit einer Equidenpasshalterung ausgestattet
 - Vorteil: Sie haben alle Unterlagen wie Impfpass des Pferdes, Inhaberurkunde, Pferdestammbaum etc. immer dabei
 - der Flaschenhalter bleibt ideal verwendbar
- Ausstattung gegen Aufpreis:**
- Ausstattung im Sattelschrank

Horse passport holder

Item no. 383

H x W x D in cm: 22 x 21 x 4

Features :

- Tournament trolleys are equipped with a horse passport holder as a standard feature
 - Advantage: all documents such as vaccination record, owner's certificate, horse pedigree etc. are always "on site"
 - The bottle holder remains usable
- Available against additional charge :**
- Equipment in the saddle locker

Support de passeports équins

Réf. art. 383

H x L x P en cm : 22 x 21 x 4

Équipement :

- Les caissons de concours sont équipés en série d'un support pour passeports équins
 - avantage : vous avez toujours avec vous tous les documents tels que le carnet de vaccination du cheval, l'acte de propriété, le pédigrée du cheval, etc...
 - le porte-boisson peut être utilisé de manière idéale
- Équipement contre supplément :**
- Équipement dans l'armoire de sellerie

**Putzkiste |
Grooming box |
Caisse de nettoyage**



510

Putzkiste

Art.-Nr. 510

H x B x T in cm: 58 x 52 x 32

Gewicht: ca. 15 kg

Erhältlich in:

- Stahlblech, verzinkt (VZ)
- Edelstahl kreismarmoriert (EKM)
- kunststoffbeschichtet, schwarz



Ausstattung:

- Wandmontage möglich
- 2 Tragegriffe seitlich
- im unteren Bereich ist eine Schublade mit einem kompletten Auszug
- die beiden Türen sind klappbar und verschließbar
- die mobile Putzkiste ist an einem Handgriff leicht zu entnehmen

Grooming box

Item no. 510

H x W x D in cm: 58 x 52 x 32

Weight: approx. 15 kg

Available in:

- sheet steel, galvanized
- stainless steel with engine-turned finish
- plastic-coated, black



Features:

- For wall mounting, 2 lateral handles
- Fully extractable drawer in the lower part
- Two lockable hinged doors
- The mobile grooming box with handle can be easily removed

Caisse de nettoyage

Réf. art. 510

H x L x P en cm : 58 x 52 x 32

Poids : environ 15 kg

Disponible en :

- tôle d'acier zinguée
- acier inoxydable poli
- revêtement plastique noir



Équipement :

- pour montage mural, dispose de 2 poignées latérales
- dispose d'un tiroir à ouverture intégrale dans la partie inférieure
- les deux portes sont repliables et verrouillables
- La caisse de nettoyage mobile peut être facilement retirée à l'aide d'une poignée



kunststoffbeschichtet schwarz
plastic-coated, black
revêtement plastique noir

Zubehör für Sattelschränke | Accessoires for saddle cabinets | Accessoires pour armoires de sellerie

Alle Sattelschränke können mit Rollen, Griffen und weiteren Extras ausgestattet werden. Sonderanfertigungen sind nach Ihren Vorstellungen und Maßen möglich.

All saddle cabinets can be equipped with rollers, handles and other extras. Customised designs according to your wishes and dimensions are possible.

Toutes les armoires de sellerie peuvent être équipées de roulettes, poignées et autres accessoires. Selon vos attentes et dimensions, une fabrication sur mesure est possible.



Art.-Nr.:

- 259** Luftbereifte Räder 4er Set Ø 300 mm (davon 2 Lenkrollen mit Bremse)
- 261** Luftbereifte Räder 4er Set Ø 250 mm (davon 2 Lenkrollen mit Bremse)
- 262** Griffmuldenschloss mit 2 Schlüsseln, schwarz
- 263** Rundrohrstütze, kunststoffbeschichtet, schwarz
- 264** Sattelträger, aus Stahlrohr, kunststoffbeschichtet, schwarz, auch für Westernsättel geeignet
- 265** Ablage inkl. Einbau, 60 x 60 cm
- 266** Ablage inkl. Einbau, 70 x 70 cm
- 267** Zylinderschloss mit 2 Schlüsseln, verschieden schließend
- 268** Zylinderschloss mit 2 Schlüsseln, gleich schließend
- 269** Schlüsselrohling
- 270** Vorrichtung für Vorhängeschloss
- 271** Schubfach inkl. Ablage, 60 x 60 cm
- 272** Schubfach inkl. Ablage, 70 x 70 cm
- 275** Unkaputtbar PU-Bereifung 4er Set (davon 2 Lenkrollen mit Bremse) Bauhöhe: 255 mm
- 278** Luftbereiftes-Rad (1 Lenkrollen mit Bremse und Vorhängeschloss) ideale Diebstahlsicherung blockiert die Bremse mit Hilfe des Vorhängeschlosses passend zu Artikel: 261
- 335** Vorhängeschloss mit 2 Schlüsseln, aus Edelstahl rostfrei

It.-No.:

- 259** Pneumatic wheels, set of 4 Ø 300 mm (2 of these castors with brake)
- 261** Pneumatic wheels, set of 4 Ø 250 mm (2 of these castors with brake)
- 262** Recessed grip lock (2 keys)
- 263** Circular tube support, plastic coated, black
- 264** Saddle carrier, made of galvanized steel pipe, plastic coated, black, applicable also for stock saddles
- 265** Rack incl. fitting 60 x 60 cm
- 266** Rack incl. fitting 70 x 70 cm
- 267** Barrel-lock with 2 keys, individual locking
- 268** Barrel-lock with 2 keys, simultaneously locking
- 269** Key blank
- 270** Device for padlock
- 271** Drawer incl. rack 60 x 60 cm
- 272** Drawer incl. rack 70 x 70 cm
- 275** Unbreakable PU tires, set of 4 (including 2 swivel castors with brake) Overall height: 255 mm
- 278** Pneumatic wheel (1 swivel castors with brake and padlock), ideal anti-theft feature, blocks the brake by means of the padlock; matches It.-No. 261
- 335** Padlock with 2 keys, rust-proof stainless steel

Réf. art. :

- 259** Roues pneumatiques, lot de 4 Ø 300 mm (dont 2 roues orientables avec frein)
- 261** Roues pneumatiques, lot de 4 Ø 250 mm (dont 2 roues orientables avec frein)
- 262** Serrure à poignée creuse (2 clés), noir
- 263** Portant à tube rond, revêtement plastique noir
- 264** Porte-selles, en tube d'acier, revêtement plastique, noir, également adapté aux selles western
- 265** Rangement avec élément de fixation, 60 x 60 cm
- 266** Rangement avec élément de fixation, 70 x 70 cm
- 267** Serrure à cylindre (2 clés), à fermeture différée
- 268** Serrure à cylindre (2 clés), à fermeture simultanée
- 269** Clé vierge
- 270** Dispositif pour cadenas
- 271** Rangement inclus, 60 x 60 cm
- 272** Rangement inclus, 70 x 70 cm
- 275** Pneus PU indestructibles, lot de 4 (dont 2 roulettes directrices avec frein) Hauteur de construction : 255 mm
- 278** Roue à pneu gonflable (1 roulette directrice avec frein et cadenas) protection antiviol idéale qui bloque le frein au moyen du cadenas, convient à l'article n° 261
- 335** Cadenas avec 2 clés, en acier inoxydable



415



Turnierwagen Schutzhülle

für den sauberen und sicheren Transport

Erhältlich in 4 Größen:

- Art.-Nr. 415** H x B x T in cm: 120 x 100 x 60
- Art.-Nr. 410** H x B x T in cm: 140 x 140 x 60
- Art.-Nr. 420** H x B x T in cm: 120 x 60 x 60
- Art.-Nr. 409** H x B x T in cm: 116 x 120 x 60

Ausstattung:

- Optimaler Schutz gegen Kratzer, Schmutz und Nässe
- Die Bedienbarkeit des Turnierwagens bleibt mit Schutzhülle komplett erhalten
- Öffnungen für Transportgriffe
- Robuste Reißverschlüsse über die gesamte Höhe
- Atmungsaktives Material, UV-beständig wasserdicht, waschbar bis 30° C
- Farbe: schwarz

Tournament trolley Protective cover

for clean and safe transportation

Available in four sizes:

- It.-No. 415** H x W x D in cm: 120 x 100 x 60
- It.-No. 410** H x W x D in cm: 140 x 140 x 60
- It.-No. 420** H x W x D in cm: 120 x 60 x 60
- It.-No. 409** H x W x D in cm: 116 x 120 x 60

Equipment:

- Optimum protection against scratches, dirt and moisture
- The protective cover does not affect use of the tournament trolley in any way
- Openings for transport handles
- Robust, full-height zips
- Breathable material, UV-resistant, waterproof, washable up to 30 degrees
- Colour: black

Armoire de sellerie sur roulettes Housse de protection

pour un transport propre et sûr

Disponible en 4 tailles :

- Réf. art. 415** H x L x P en cm : 120 x 100 x 60
- Réf. art. 410** H x L x P en cm : 140 x 140 x 60
- Réf. art. 420** H x L x P en cm : 120 x 60 x 60
- Réf. art. 409** H x L x P en cm : 116 x 120 x 60

Équipement :

- Protection idéale contre les rayures, les salissures et l'humidité
- L'utilisation de l'armoire de sellerie reste intégralement préservée avec la housse
- Ouvertures pour poignées de transport
- Zips robustes sur toute la hauteur
- Matériel aéropreméable, résistant aux UV, imperméable, lavable jusqu'à 30 degrés
- Couleur : noir



Fütterungsutensilien | Feeding utensils | Ustensiles pour l'alimentation



281



284

Futterkiste

aus verzinktem Stahlblech

Art.-Nr. 280	H x B x T in cm: 80/106 x 100 x 60	2 Fächer
Art.-Nr. 281	H x B x T in cm: 80/106 x 120 x 60	2 Fächer
Art.-Nr. 283	H x B x T in cm: 80/106 x 120 x 60	3 Fächer

- Vorrichtung für Vorhängeschloss

Feeding case

made of galvanized sheet steel

It.-No. 280	H x W x D in cm: 80/106 x 100 x 60	2 compartments
It.-No. 281	H x W x D in cm: 80/106 x 120 x 60	2 compartments
It.-No. 283	H x W x D in cm: 80/106 x 120 x 60	3 compartments

- Device for padlock

Bac à nourriture

en tôle d'acier zinguée

Réf. art. 280	H x L x P en cm : 80/106 x 100 x 60	2 compartiments
Réf. art. 281	H x L x P en cm : 80/106 x 120 x 60	2 compartiments
Réf. art. 283	H x L x P en cm : 80/106 x 120 x 60	3 compartiments

- Dispositif pour cadenas

Futterwagen

aus verzinktem Stahlblech

Art.-Nr. 284	H x B x T in cm: 80/90 x 120 x 60	2 Fächer
Art.-Nr. 285	H x B x T in cm: 80/90 x 120 x 60	3 Fächer

- 4 Kunststoffrollen davon 2 Lenkrollen
- 2 Kunststoffgriffe
- Vorrichtung für Vorhängeschloss

Feeding trolley

made of galvanized sheet steel

It.-No. 284	H x W x D in cm: 80/90 x 120 x 60	2 compartments
It.-No. 285	H x W x D in cm: 80/90 x 120 x 60	3 compartments

- 4 pneumatic rollers, 2 of these castors with brake
- 2 plastic handles
- Device for padlock

Chariot à aliments

en tôle d'acier zinguée

Réf. art. 284	H x L x P en cm : 80/90 x 120 x 60	2 compartiments
Réf. art. 285	H x L x P en cm : 80/90 x 120 x 60	3 compartiments

- 2 roulettes plastiques, dont 2 roulettes orientables
- Poignées plastiques
- Dispositif pour cadenas



250



240

Futterunterschrank

verschließbare Box mit einem Schubfach aus verzinktem Stahlblech

Art.-Nr. 250 H x B x T in cm: 50 x 60 x 60

Art.-Nr. 251 H x B x T in cm: 50 x 70 x 70

Base cabinet

lockable box with a drawer made of galvanized sheet steel

It.-No. 250 H x W x D in cm: 50 x 60 x 60

It.-No. 251 H x W x D in cm: 50 x 70 x 70

Armoire basse pour aliments

coffre verrouillable avec un tiroir en tôle d'acier zinguée

Réf. art. 250 H x L x P en cm : 50 x 60 x 60

Réf. art. 251 H x L x P en cm : 50 x 70 x 70

Aufbauschrank

kombinierbar mit allen Peetz-Sattelschränken

Art.-Nr. 240 H x B x T in cm: 60 x 60 x 60

Art.-Nr. 241 H x B x T in cm: 60 x 70 x 70

Ausstattung:

- 1 Ablage
- 1 Zylinderschloss (2 Schlüssel)

Mounted cabinet

can be combined with all Peetz saddle cabinets

It.-No. 240 H x W x D in cm: 60 x 60 x 60

It.-No. 241 H x W x D in cm: 60 x 70 x 70

Equipment:

- 1 Rack
- 1 barrel-lock (2 keys)

Armoire à monter

combinable avec toutes les armoires de sellerie Peetz

Réf. art. 240 H x L x P en cm : 60 x 60 x 60

Réf. art. 241 H x L x P en cm : 60 x 70 x 70

Équipement :

- 1 rangement
- 1 serrure à cylindre (2 clés)

Fütterungsutensilien | Feeding utensils | Ustensiles pour l'alimentation



Rechteckfüttertrog

aus Stahlblech, kunststoffbeschichtet, schwarz, tiefgezogen mit aufgesetztem Ovalrohr, keine scharfen Kanten

L x B x H in cm: 48 x 35 x 18,5

Art.-Nr. 307 B kunststoffbeschichtet, schwarz

Art.-Nr. 307 BA kunststoffbeschichtet, schwarz, mit Abfluss

Rectangular feeding trough

made of sheet steel, plastic coated, black, deep-drawn with mounted oval pipe, no sharp edges

L x W x H in cm: 48 x 35 x 18.5

It.-No. 307 B plastic coated, black

It.-No. 307 BA plastic coated, black, with drain

Mangeoire rectangulaire

en tôle d'acier, revêtement plastique, noir, embouti avec tube ovale sur le dessus, pas d'angle vif

H x L x P en cm : 48 x 35 x 18,5

Réf. art. 307 B revêtement plastique, noir

Réf. art. 307 BA revêtement plastique, noir, avec vidange

Rundtrog

aus Aluminium, inkl. fest montierter Wand- oder Eckhalterung, hygienisch und leicht zu säubern

Art.-Nr. 308 A mit Wandhalterung und Abfluss Ø 34 cm

Art.-Nr. 309 A mit Eckhalterung und Abfluss Ø 34 cm

Round trough

made of aluminium, incl. permanently mounted wall or corner bracket, hygienic and easy to clean

It.-No. 308 A with wall bracket and drain Ø 34 cm

It.-No. 309 A with corner bracket and drain Ø 34 cm

Mangeoire ronde

en aluminium, avec fixation murale ou d'angle fixe hygiénique et facile à nettoyer

Réf. art. 308 A avec fixation murale et vidange Ø 34 cm

Réf. art. 309 A avec fixation d'angle et vidange Ø 34 cm



Abfluss und Reinigungsstopfen sind für alle Trogmodelle erhältlich.
Art.-Nr. Trog + Zusatz: A (z. B. 301 A)

Drain and cleaning stopper available for all trough models.
It.-No. trough + accessory A (e.g. 301 A)

Vidange et bouchon de nettoyage disponibles pour chaque modèle de mangeoire.
Réf. art mangeoire + accessoire : A (p.ex. 301 A)

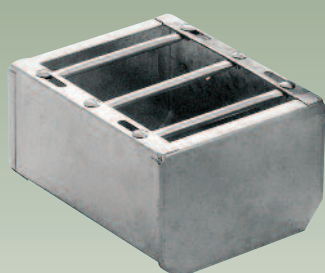

305

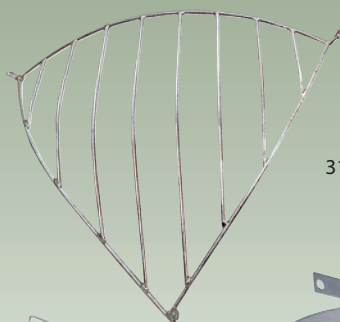

313



311

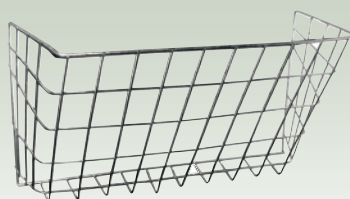

312

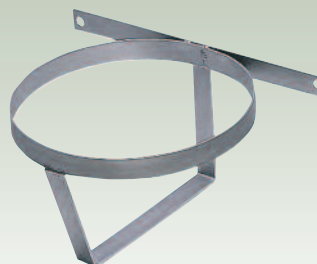

310

Futtertröge

aus verzinktem Stahlblech, Stärke 1,25 mm

Art.-Nr.	Description	L x B x H in cm:
Art.-Nr. 301	Rechteckfuttertrog	50 x 35 x 21
Art.-Nr. 302	Eckfuttertrog	60 x 43 x 21
Art.-Nr. 303	Ponytrog (o. Abb.)	40 x 27 x 21
Art.-Nr. 304	Transportertrog zum Einhängen (o. Abb.)	40 x 27 x 21
Art.-Nr. 305	Fohlentrog mit 3 verstellbaren Stäben	30 x 25 x 19

Feeding troughs

made of galvanized sheet steel, thickness 1.25 mm

It.-No.	Description	L x W x H in cm:
It.-No. 301	Rectangular feeding trough	50 x 35 x 21
It.-No. 302	Corner feeding trough	60 x 43 x 21
It.-No. 303	Pony trough (not depicted)	40 x 27 x 21
It.-No. 304	Transporter trough for hooking (not depicted)	40 x 27 x 21
It.-No. 305	Foal trough with 3 adjustable bars	30 x 25 x 19

Mangeoires

en tôle d'acier zinguée, épaisseur 1,25 mm

Réf. art.	Description	H x L x P en cm :
Réf. art. 301	Mangeoire rectangulaire	50 x 35 x 21
Réf. art. 302	Mangeoire d'angle	60 x 43 x 21
Réf. art. 303	Mangeoire pour poney (sans ill.)	40 x 27 x 21
Réf. art. 304	Mangeoire de transport à suspendre (sans ill.)	40 x 27 x 21
Réf. art. 305	Mangeoire pour poulain avec 3 baguettes réglables	30 x 25 x 19

Heuraufen

verzinkt

Art.-Nr.	Description	L x B x H in cm:
Art.-Nr. 312	Rechteckheuraufe	73 x 47 x 45
Art.-Nr. 313	Eckheuraufe	66 x 57 x 47

Hayracks

galvanized

It.-No.	Description	L x W x H in cm:
It.-No. 312	Rectangular hayrack	73 x 47 x 45
It.-No. 313	Corner hayrack	66 x 57 x 47

Ratelier à foin

zingué

Réf. art.	Description	H x L x P en cm :
Réf. art. 312	Ratelier à foin rectangulaire	73 x 47 x 45
Réf. art. 313	Ratelier à foin d'angle	66 x 57 x 47

Eimerhalterungen

aus verzinktem Flachstahl

Art.-Nr. 310	zum Anschrauben
Art.-Nr. 311	zum Einhängen

Bucket holders

made of galvanized flat steel

It.-No. 310	for screwing on
It.-No. 311	for hanging in

Porte-seaux

acier plat zingué

Réf. art. 310	à visser
Réf. art. 311	à suspendre

Fütterungsutensilien | Feeding utensils | Ustensiles pour l'alimentation



Pferdetränke

- Art.-Nr. 340** aus Gusseisen,
Becken komplett emailliert
Art.-Nr. 345 aus Kunststoff

Horse drinking trough

- It.-No. 340** made of cast iron,
basin completely enamelled
It.-No. 345 made of plastic

Abreuvoirs

- Réf. art. 340** en fonte, bassin entièrement
émaillé
Réf. art. 345 en plastique

Salzlecksteinhalter

aus verzinktem Stahlblech, Stärke 1,25 mm

- Art.-Nr. 314** Salzlecksteinbox, verzinkt
Art.-Nr. 317 Minerallecksteinhalter, verzinkt
Art.-Nr. 318 Minerallecksteinhalter,
kunststoffbeschichtet, schwarz
Art.-Nr. 319 Minerallecksteinhalter, Edelstahl

Mineral lick stone holder

made of galvanized sheet steel,
thickness 1.25 mm

- It.-No. 314** Salt lick stone box, galvanized
It.-No. 317 Mineral lick stone holder,
galvanized
It.-No. 318 Mineral lick stone holder,
plastic coated, black
It.-No. 319 Mineral lick stone holder,
Stainless steel

Support pierre minérale

en tôle d'acier zingué, épaisseur 1,25 mm

- Réf. art. 314** Support pierre à sel, zingué
Réf. art. 317 Support pierre minérale, zingué
Réf. art. 318 Support pierre minérale,
revêtement plastique, noir
Réf. art. 319 Support pierre minérale,
Acier inoxydable

Futtersilo

aus verzinktem Stahlblech

- ideal für Trockenfutter
- restlose Leerung durch Trichterform
- schützt vor Mäusen und Ungeziefer
- einfach von oben zu befüllen
- Deckel mit Fronttür verriegelbar

Ausstattung:

- handliche Dosier-Vorrichtung
- abschließbares Zylinderschloss (2 Schlüssel)
- mit Lüftungsschlitzen
(ohne Eimer und Futter)

In 2 Größen erhältlich:

Art.-Nr. 290 Futtersilo 200 l
H x B x T in cm: 125 x 60 x 60
Füllmenge: 200 Liter

Art.-Nr. 291 Futtersilo 300 l
H x B x T in cm: 150 x 60 x 60
Füllmenge: 300 Liter

Auf Anfrage auch in Edelstahl.

Feed Silo

in galvanized sheet steel

- ideal for dry feed
- funnel-shaped for no-waste emptying
- protects from mice and vermin
- simple to fill from above
- lockable cover with front door

Features:

- hand-operated dosing mechanism
- lockable barrel lock (2 locks)
- with ventilation slits
(without bucket and feed)



292

Available in 2 sizes:

It.-No. 290 Feed Silo 200 l
H x W x D in cm: 125 x 60 x 60
Fill quantity: 200 litres

It.-No. 291 Feed Silo 300 l
H x W x D in cm: 150 x 60 x 60
Fill quantity: 300 litres

Also available on request in stainless steel.

Silo à aliments

en tôle d'acier galvanisée

- idéal pour les aliments secs
- vidange complète grâce à sa trémie conique
- protège des souris et des insectes parasites
- facile à remplir par le haut
- couvercle avec porte frontale verrouillable

Équipement :

- dispositif de dosage pratique
- serrure à cylindre verrouillable (2 clés)
- avec fentes d'aération (sans seau et sans contenu)

Disponible en 2 tailles :

Réf. art. 290 Silo à aliments 200 l
H x L x P en cm : 125 x 60 x 60
Capacité : 200 litres

Réf. art. 291 Silo à aliments 300 l
H x L x P en cm : 150 x 60 x 60
Capacité : 300 litres

Sur demande en acier inoxydable.

Futtersilo auf Rädern

Art.-Nr. 292
H x B x T in cm: 116,5 x 60 x 60

Ausstattung:

- auf 2 Lufträdern, ideal zur Fütterung
- 1 Griff hinten
- in Stallungen oder auf Turnieren für mehrere Pferde nutzbar
- Inhalt: ca. 150 Kilogramm Trockenfutter, z. B. 6 Säcke zu je 25 Kilogramm
- etwaiges Ungeziefer, Mäuse und Ratten werden ferngehalten
- es ist vor Wasser geschützt und dient zur trockenen Aufbewahrung
- durch die fehlende Tür kann das Futtersilo auch bei wenig Platz eingesetzt werden
- das Futter kann vor fremdem Zugriff und Diebstahl mit einer Verriegelung als optionales Zubehör gegen Aufpreis gesichert werden

Feed silo on wheels

Item no. 292
H x W x D in cm: 116,5 x 60 x 60

Features:

- 2 wheels, ideal for feeding
- 1 handle on the back
- Can be used in stables or at tournaments for several horses
- Content: approx. 150 kilograms of dry fodder, e.g. 6 bags of 25 kg
- Protects from bugs, mice and rats
- Protects from water and keeps content dry
- Thanks to the doorless design the feed silo can also be used in confined spaces
- The fodder can be secured against unauthorized access and theft with a lock (available as optional accessory at an extra charge)

Le silo à fourrage

Réf. art. 292
H x L x P en cm : 116,5 x 60 x 60

Équipement :

- monté sur 2 roues, idéal pour l'alimentation
- 1 poignée arrières
- utilisable pour plusieurs chevaux en écuries ou pendant des concours
- contenu : environ 150 kilogrammes d'aliments secs, par exemple 6 sacs à 25 kilogrammes chacun
- les insectes parasites éventuels, souris et rats sont tenus à l'écart
- protégé de l'eau et sert de stockage à sec
- le fait de ne pas avoir de porte permet au silo à aliments d'être utilisé dans des espaces restreints
- les aliments peuvent être protégés du vol ou de tout accès non autorisé grâce à un verrouillage disponible en option contre supplément

Heuschrank | Hay cabinet | Distributeur de foin



Befüllung von hinten
Filling from rear
Remplissage par l'arrière

295

Befüllung von vorne
Filling from front
Remplissage par l'avant

Für zwei Heuballen nebeneinander geeignet.
Suitable for two hay bales next to each other.
Convient pour 2 balles de foin placées l'une à côté de l'autre.

296

Heuschrank

- verzinkt (VZ)

- Edelstahl kreismarmoriert (EKM) auf Anfrage

Für einen Heuballen:

Art.-Nr.: 295

H x B x T: 140 x 60 x 80 cm

Gewicht: ca. 57 kg

Für zwei Heuballen:

Art.-Nr.: 296

H x B x T: 140 x 120 x 80 cm

Gewicht: ca. 100 kg

Besonderheiten:

- Mit ganzen Ballen befüllbar (L x B x T: 80 x 50 x 40 cm)
- Für innen und außen geeignet, freistehend
- Oben beidseitig aufklappbar und befüllbar
- Nachrutschen des Futters durch integrierte Schräge
- Futteraufnahme durch herausnehmbare Gitterstäbe
Standardabstand: 6 cm, aus verzinktem Rundrohr
- Im geschlossenen Zustand ist das Futter vor Regenwasser von oben geschützt

Hay cabinet

- Galvanised (VZ)

- Stainless steel mottled surface (EKM) on request

For one hay bale:

It.-No.: 295

H x W x D: 140 x 60 x 80 cm

Weight: approx. 57 kg

For two hay bale:

It.-No.: 296

H x W x D: 140 x 120 x 80 cm

Weight: approx. 100 kg

Features:

- Can be filled with whole bales (L x W x D: 80 x 50 x 40 cm)
- Suitable for indoors and outdoors, free-standing
- Can be opened and filled from the top on both sides
- Movement of feed using integrated sloping
- Feed can be given through removable bars
Standard distance: 6 cm, from galvanised pipe
- Feed is protected from rain when closed

Distributeur de foin

- zingué (VZ)

- inox poli (EKM) sur demande

Pour une balle :

Réf. art. : 295

H x L x P : 140 x 60 x 80 cm

Poids : env. 57 kg

Pour deux balles :

Réf. art. : 296

H x L x P : 140 x 120 x 80 cm

Poids : env. 100 kg

Spécificités :

- Accepte des balles entières (H x L x P : 80 x 50 x 40 cm)
- Convient pour l'intérieur et l'extérieur, debout et indépendant
- S'ouvre vers le haut sur les deux côtés et se remplit
- Ajout d'aliment via une pente intégrée
- Réception de l'aliment via une grille amovible
Écart standard : 6 cm, tube rond zingué
- Lorsque le distributeur est fermé, l'aliment est protégé de l'eau de pluie.



380

381

385

Zaumzeughalter

- Art.-Nr. 380**
- für Trensen, Halfter usw.
 - mit 4 beweglichen Haken,
 - kunststoffbeschichtet

Bridle holder

- It.-No. 380**
- For bridles, halters, etc.
 - with 4 moveable hooks,
 - plastic coated

Porte-bridés

- Réf. art. 380**
- pour brides, licous, etc.
 - avec 4 crochets amovibles,
 - revêtement plastiques

Besenhalter

- Art.-Nr. 381**
- mit 3 Halterungen, 50 cm breit

Broom holder

- It.-No. 381**
- with 3 holders, 50 cm wide

Porte-balais

- Réf. art. 381**
- avec 3 fixations, 50 cm de largeur

Sattelkarre

- Art.-Nr. 385**
- Einfach zu montierende Sattelkarre (Selbstmontage) aus Stahlrohr mit einem Sattelträger
 - zwei Trensenhalterungen und ein geräumiges Ablagefach für Reinigungs-, Putz- und Pflegeutensilien
 - Die Sattelkarre lässt sich extrem leicht steuern und überwindet aufgrund der optimalen Größe der Bereifung wunderbar einfach auch kleine, hinderliche Treppenstufen
 - Farbe: schwarz
 - Maße ca. 125 x 51 x 81 cm (montiert)

Saddle dolly

- It.-No. 385**
- Saddle dolly (self-assembly, easy to assemble), steel pipe, with one saddle support
 - Two bridle holders and a spacious storage compartment for cleaning and care utensils
 - The saddle dolly can be moved extremely easily and due to the optimal size of the tires easily drives over small, cumbersome stairs
 - Colour: black
 - Dimensions: approx. 125 x 51 x 81 cm (assembled)

Chariot porte-selles

- Réf. art. 385**
- Chariot porte-selles facile à monter soi-même en tube en acier avec porte-selles
 - Deux porte-bridés et un grand casier de rangement pour articles de nettoyage et de soins
 - Le chariot porte-selles est facile à manoeuvrer et surmonte aisément de petites marches grâce à la taille optimale de ses pneus
 - Couleur : noir
 - Dimensions : env. 125 x 51 x 81 cm (monté)

Sattelträger | Saddle carriers | Porte-selles



360



365



373



326

Sattelhalter

- Art.-Nr. 360** - Metall kunststoffbeschichtet
- für 2 Sättel, zum Einhängen

Saddle holder

- It.-No. 360** - plastic coated metal
- for 2 saddles, for hooking in

Porte-selles

- Réf. art. 360** - en métal revêtu
- de plastique pour 2 selles, à suspendre

Sattelhalter

- Art.-Nr. 365** - Metall kunststoffbeschichtet
- abschließbar
- Vorhängeschloss separat erhältlich

Saddle holder

- It.-No. 365** - plastic coated metal
- alockable
- padlock available separately

Porte-selles

- Réf. art. 365** - en métal revêtu de plastique
- verrouillable
- cadenas disponible séparément

Sattelständer

- Art.-Nr. 326** - aus Stahlrohr, kunststoffbeschichtet, schwarz
- auf 4 Kunststoffrollen
(auch für Westensättel geeignet)

Saddle stand

- It.-No. 326** - made of galvanized steel pipe, plastic coated, black
- on 4 plastic rollers
(also suited for stock saddles)

Portant pour selles

- Réf. art. 326** - en tube d'acier, revêtement plastique, noir
- sur 4 roulettes plastiques
(également adapté aux selles western)

Westensattelträger

- Art.-Nr. 373** - für Westensättel aller Größen,
- PVC beschichtet
- ermöglicht eine sehr gute Auflage von Westensätteln

Western saddle support

- It.-No. 373** - For Western saddles of all sizes,
- Coated with PVC
- Provides perfect support for Western saddles

Porte-selles western

- Réf. art. 373** - pour selles western de toutes les tailles,
- revêtement en PVC
- permet un très bon positionnement des selles western



321

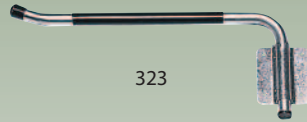

323



324



325

Sattelträger

- Art.-Nr. 321** - aus Stahlrohr,
kunststoffbeschichtet, schwarz
- mit Zusatzhalterung für Trense
und 4 Befestigungsbohrungen

Saddle carrier

- It.-No. 321** - made of galvanized steel pipe,
plastic coated, black
- with auxiliary clamps for snaffle
and 4 mounting boreholes

Porte-selles

- Réf. art. 321** - en tube d'acier,
revêtement plastique, noir
- avec support supplémentaire
pour bridon et 4 trous
de fixation

Sattelträger

- Art.-Nr. 323** - aus Stahlrohr, verzinkt
- mit Hartgummiüberzug um
180° Grad schwenkbar
- mit Feder, arretierbar,
Länge: 39 cm

Saddle carrier

- It.-No. 323** - made of galvanized steel pipe,
hard-rubber coated
- can be pivoted 180° degrees,
with spring, lockable,
length: 39 cm

Porte-selles

- Réf. art. 323** - en tube d'acier, zingué,
revêtement en caoutchouc
dur pivotant à 180° degrés
- avec ressort, blocable,
longueur : 39 cm

Sattelträger

- Art.-Nr. 325** - aus Stahlrohr,
kunststoffbeschichtet, schwarz
- nach unten klappbar
(Platzbedarf verringert sich
auf 9 cm)

Saddle carrier

- It.-No. 325** - made of galvanized steel pipe,
plastic coated, black
- can be folded downwards,
required space is reduced
to 9 cm

Porte-selles

- Réf. art. 325** - en tube d'acier, revêtement
plastique, noir
- rabattable vers le bas,
encombrement réduit de 9 cm

Sattelträger

- Art.-Nr. 324** - aus Stahlrohr,
kunststoffbeschichtet, schwarz
- mit Trensenhaken und
4 Bohrlöchern
- auch für Westernsättel geeignet

Saddle carrier

- It.-No. 324** - made of galvanized steel pipe,
plastic coated, black
- With snaffle hook and 4 holes
- applicable also for stock saddles

Porte-selles

- Réf. art. 324** - en tube d'acier,
revêtement plastique, noir
- avec crochets pour brides
et 4 orifices
- également adapté aux selles
western

Geschirrhalter-Set und Deckenhalter | Harness holder set and Horse blanket holders | Lot de porte-licols et porte-couvertures

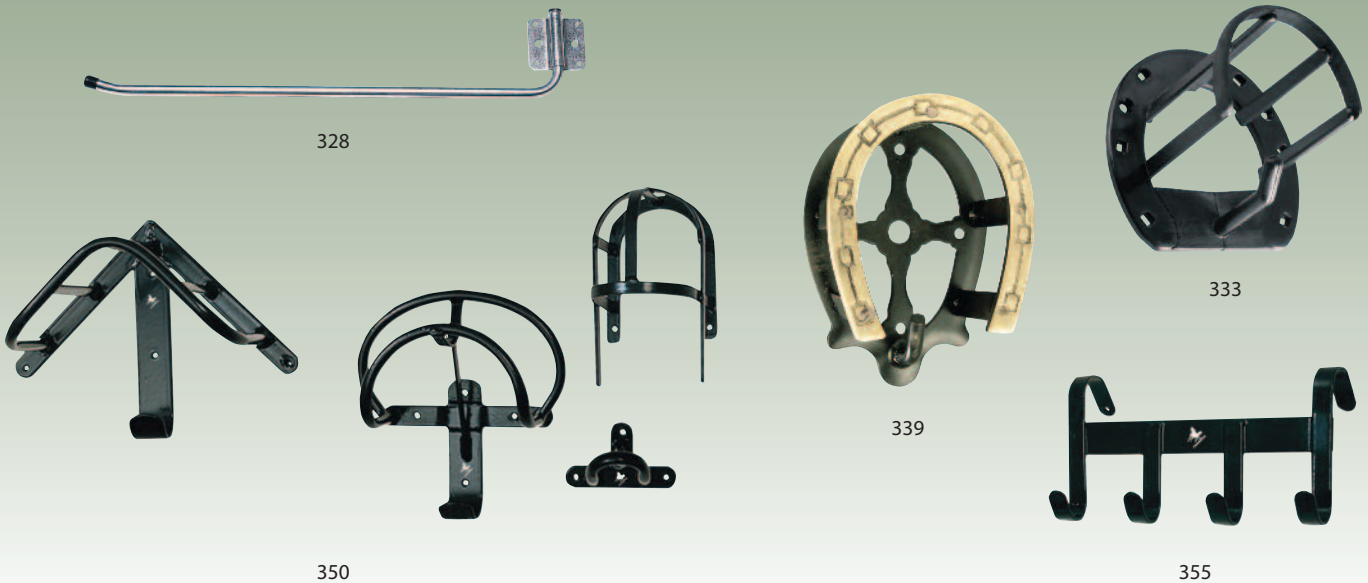

Geschirrhalter-Set

Art.-Nr. 350 - Metall kunststoffbeschichtet, schwarz

Harness holder set

It.-No. 350 - plastic coated metal, black

Lot de porte-licols

Réf. art. 350 - en métal revêtu de plastique, noir

Geschirrschrank

auf Anfrage

Harness cabinet

available on request

Armoire pour licols

sur demande

Deckenhalter

Art.-Nr. 328 - aus Stahlrohr, verzinkt
 - schwenkbar, 80 cm lang

Art.-Nr. 330 - mit 3 Stangen

Horse blanket holder

It.-No. 328 - made of galvanized steel pipe
 - can be pivoted, 80 cm long

It.-No. 330 - with 3 bars

Porte-couvertures

Réf. art. 328 - en tube d'acier
 - zingué pivotant, longueur : 80 cm

Réf. art. 330 - avec 3 barres

Trensenhalter

Art.-Nr. 333 - aus Kunststoff, bruchfest, schwarz

Art.-Nr. 337 - Metall, PVC beschichtet, schwarz
 - zur Wandmontage
 - mit oben offener
 Trensenhalterung

Art.-Nr. 338 - Kunststoff
 - Trensenhalter zur Wandmontage
 aus Kunststoff, schwarz

Art.-Nr. 339 - massiver, zweifarbig
 beschichteter Trensenhalter
 aus Eisen

Art.-Nr. 355 - Metall kunststoffbeschichtet,
 - zum Einhängen

Snaffle holder

It.-No. 333 - made of plastic, break-resistant,
 black

It.-No. 337 - Metal, PVC-coated, black
 - for wall mounting
 - with open-top snaffle carrier

It.-No. 338 - made of plastic
 - Snaffle holder for wall mounting
 made of plastic, black

It.-No. 339 - massive, two-colour coated
 snaffle carrier made of iron

It.-No. 355 - plastic coated metal,
 - for hooking in

Porte-bridés

Réf. art. 333 - en plastique,
 résistant à la rupture, noir

Réf. art. 337 - Métal, revêtement en PVC, noir
 - pour montage mural
 - avec support de bride ouvert
 vers le haut

Réf. art. 338 - en plastique
 - Porte-bridés pour montage
 mural, en plastique, noir

Réf. art. 339 - massif, deux couleurs
 porte-bridés en fer avec
 revêtement

Réf. art. 355 - en métal revêtu de plastique,
 à suspendre

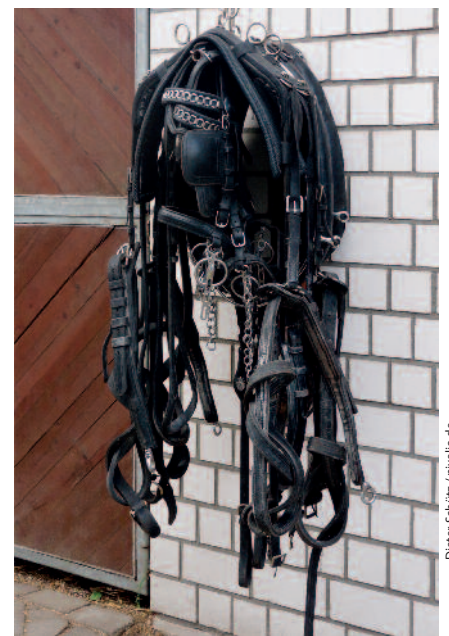



337



338



370



374

Trensenanker

Art.-Nr. 370 - Metall verchromt,
 - zum Aufhängen

Snaffle holder

It.-No. 370 - chromium-plated metal,
 - for hanging up

Crochet à brides

Réf. art. 370 - étal chromé, à suspendre

Dreh- und schwenkbarer Trensenhalter, herausnehmbar

Art.-Nr. 374
 Ø in cm: 55

Ausstattung:

- kann mit bis zu 8 Trensen und Stallhalftern bestückt werden
- durch einen Drehmechanismus sind alle gewünschten Objekte nutzbar
- kann z. B. im Turnierwagen oder Sattelschrank installiert werden
- kann einfach komplett entnommen werden und an einer Wandhalterung, außerhalb des Turnierwagens, in der Stallgasse oder am Anhänger angebracht werden

Rotating and swiveling snaffle holder, removable

Item no. 374
 Ø in cm: 55

Features:

- Can be used for up to 8 snaffles and stable halters
- All desired items are accessible via a rotating mechanism
- Can be installed, for example, in the tournament trolley or saddle locker
- Can be easily removed completely and attached to a wall bracket, on the outside of the tournament trolley, in the stable aisle or to the trailer

Porte-bridés pivotant, basculant et amovible

Réf. art. 374
 Ø en cm : 55

Équipement :

- peut contenir jusqu'à 8 brides et licols
- tous les objets souhaités peuvent être utilisés grâce à un mécanisme rotatif
- peut par exemple être installé dans un caisson de concours ou bien une armoire de sellerie
- peut être retiré complètement et fixé sur un support mural, à l'extérieur du caisson de concours, dans le couloir de l'écurie ou sur une remorque



Peetz
Metallverarbeitung e. K.

Bergmecke 15

D-59872 Meschede-Freienohl

Fon +49 (0) 2903 / 6362

Fax +49 (0) 2903 / 2578

www.peetz-reitsport.de

info@peetz-reitsport.de

