



LUCCI AIR ARRAY DC CEILING FAN

Beacon International Ltd

Hong Kong Head Office: Room 05, 18/F, Kimberland Center, 55 Wing Hong Street, Cheung Sha Wan Kowloon, Hong Kong

Tel +852 34915904 Fax +852 34915917

China showroom / Office: 11/FI, Guzhen Lighting Building B, Mid Zhongxing Road, Guzhen, Zhongshan, GuangDong, China.

Tel: +86 760 8986 6388 Fax: +86 760 8986 6380

info@beaconinternational.com

www.beaconinternational.com

Beacon Lighting Europe GmbH

Dießemer Bruch 170-172, 47805 Krefeld, Germany

TEL +49 (2151) 325 82 39 FAX +49 (2151) 325 70 65

sales@beaconlighting.eu

www.beaconlighting.eu



CONTENTS

● SAFETY PRECAUTIONS

Page 1.	Bulgarian	Български	Page 13.	Netherlands	Nederlands
Page 2.	Chinese	中文	Page 14.	Norwegian	Norsk
Page 3.	Croatian	Hrvatski	Page 15.	Polish	Polski
Page 4.	Czech	Česky	Page 16.	Portuguese	Português
Page 5.	Danish	Dansk	Page 17.	Romanian	Română.
Page 6.	English	English	Page 18.	Russian	Русский
Page 7.	Finnish	Suomi	Page 19.	Serbian	Srpski
Page 8.	French	Français	Page 20.	Slovakia	Slovensky
Page 9.	German	Deutsch	Page 21.	Slovenian	Slovenščina
Page 10.	Greece	Ελληνικά	Page 22.	Spanish	Español
Page 11.	Hungarian	Magyar	Page 23.	Swedish	Svenska
Page 12.	Italian	Italiano			

● PARTS LIST

Page 24

● INSTALLATION GUIDE

Page 25-32

● USING YOUR CEILING FAN

Page 33-35	Bulgarian	Български	Page 69-71	Netherlands	Nederlands
Page 36-38	Chinese	中文	Page 72-74	Norwegian	Norsk
Page 39-41	Croatian	Hrvatski	Page 75-77	Polish	Polski
Page 42-44	Czech	Česky	Page 78-80	Portuguese	Português
Page 45-47	Danish	Dansk	Page 81-83	Romanian	Română.
Page 48-50	English	English	Page 84-86	Russian	Русский
Page 51-53	Finnish	Suomi	Page 87-89	Serbian	Srpski
Page 54-56	French	Français	Page 90-92	Slovakia	Slovensky
Page 57-59	German	Deutsch	Page 93-95	Slovenian	Slovenščina
Page 60-62	Greece	Ελληνικά	Page 96-98	Spanish	Español
Page 63-65	Hungarian	Magyar	Page 99-101	Swedish	Svenska
Page 66-68	Italian	Italiano			

1. **ЗАБЕЛЕЖКА:** Прочетете внимателно инструкциите за безопасна инсталация и работа на вентилатора.
2. Този уред може да се използва от деца на възраст над 8 години и лица с намалени физически, сетивни или умствени способности или с липса на опит и познания, ако са били наблюдавани или инструктирани относно използването на уреда по безопасен начин и разбират наличните опасности. Почистването и поддръжката не трябва да се извършват от деца без надзор.
3. Децата трябва да бъдат наблюдавани, за да се гарантира, че не си играят с уреда.
4. Превключвател за изключване на всички полюси трябва да бъде включен във фиксираното окабеляване в съответствие с местните правила за окабеляване.
5.  Не извърляйте електрическите уреди като несортирани битови отпадъци, използвайте отделни съоръжения за събиране. Свържете се с местното правителство за информация относно наличните системи за събиране. Ако електрическите уреди се извърлят на насипи или сметища, опасните вещества могат да изтекат в подпочвените води и да попаднат в хранителната верига, увреждайки вашето здраве и благополучие.
6. Конструкцията, към която трябва да се монтира вентилаторът, трябва да може да издържи тегло от 17 кг.
7. Вентилаторът трябва да се монтира така, че лопатките да са на повече от 2,3 м над пода.
8. Този вентилатор е подходящ за употреба на закрито, под открито небе и крайбрежни зони, където вентилаторът е напълно закрит с минимум 1 стена. Този вентилатор не е водоустойчив. Когато се монтира на открито или в крайбрежна зона, вентилаторът на тавана трябва да бъде разположен на място, защитено от вода, вятър, прах и сол. Излагането на тези елементи ще анулира гаранцията. Монтирането на вентилатора в ситуация, в която е изложен на вода или влага, е опасно и може да увеличи риска от повреда, нараняване или токов удар и ще анулира гаранцията.
9. Електрическата инсталация трябва да се извърши от квалифициран лицензиран електротехник
10. **ВНИМАНИЕ:** Ако се наблюдава необичайно люлеене или трептене, незабавно спрете употребата на таванния вентилатор и се свържете с производителя, неговия сервизен агент или с подходяща квалификация.
11. Подмяната на части от устройството на системата за окачване се извършва от производителя, неговия сервизен агент или лица с подходяща квалификация.
12. Средствата за закрепване за закрепване към тавана, като куки или други устройства, трябва да бъдат фиксирани с достатъчна здравина, за да издържат 4 пъти теглото на вентилатора на тавана; че монтирането на системата за окачване се извършва от производителя, неговия сервизен агент или лица с подходяща квалификация.
13. НЕ инсталирайте вентилатора на таван под ъгъл.
14. **ЗАБЕЛЕЖКА:** Предоставените винтове за скоби са за използване само с дървени конструкции. За конструкции, различни от дърво, ТРЯБВА да се използват подходящият тип винтове. Уверете се, че използваните винтове са подходящи за монтажната повърхност и околната среда.
15. **ЗАБЕЛЕЖКА:** Ако има два или повече DC вентилатора на тавана, инсталирани на едно място, е необходим изолационен превключвател за всеки вентилатор на тавана, това е необходимо при програмиране на дистанционното и приемника да се сдвоят.
16. **ЗАБЕЛЕЖКА:** Не пускайте двигателя без инсталирани лопатки!
17. Обърнете внимание, че правилната страна на ножовете с маркировка „ТАЗИ СТРАНА НАГОРЕ“ е обърната към тавана.
18. **ЗАБЕЛЕЖКА:** Стъпка 11 за инсталиране на вентилатора, ако не се изисква светлинен комплект (I), монтирайте долния капак (J) на модула на вентилатора. Ако се изисква светлинен комплект (I), инсталирайте светлинния комплект (I) на вентилатора.

1. **注意：**仔细阅读说明书，以确保安全安装和风扇运行。
2. 8 岁以下及体力、感官或智力下降或缺乏经验和知识的人在得到监督或指导，知道如何安全地使用该设备并了解其中的危险时，可以使用该设备。儿童在没有大人在旁监督时不得进行清洁和维护。
3. 应监督儿童，确保他们不玩弄该设备。
4. 必须按照当地的布线规则，在固定布线中加入一个全极断路器。
5.  不要将电器作为未分类的城市垃圾处理，应使用单独的收集设施。请与当地政府联系，了解有关可用的收集系统的信息。如果电器被丢弃在填埋场或垃圾场，有害物质会渗入地下水，并进入食物链，损害你的健康和福祉。
6. 安装风扇的地方的结构必须能够支持 17 公斤的重量。
7. 风扇的安装应使叶片离地面 2.3 米以上。
8. 这款风扇适用于室内、户外和沿海地区，在这些地区，风扇需要至少有一面完整的墙面。此风扇不防水。当安装在户外或沿海地区时，吊扇必须放置在一个远离有水、风、灰尘和盐的地方。暴露在这些元素中会使保修失效。将风扇安装在有水或湿气的地方是很危险的，可能会增加损坏、受伤或触电的风险，并将使保修失效。
9. 风扇应该由合格的持证电工来安装。
10. **警告：**如果观察到不寻常的摇摆或摆动运动，请立即停止使用该风扇，并联系制造商，其服务代理或维修人员。
11. 安全悬挂系统装置部件的更换应由制造商、其服务代理或维修人员进行。
12. 固定在天花板上的固定装置，如挂钩或其他装置，应具有足够的强度，以承受 4 倍于吊扇的重量；悬挂系统的安装应由制造商、其服务代理或维修人员进行。
13. 不要把风扇安装在有角度的天花板上。
14. **注意：**所提供的吊架螺丝只适用于木质结构。对于木材以外的结构，必须使用适当的螺丝类型。确保所使用的螺丝适用于安装表面和周围环境。
15. **注意：**如果在一个地方安装了两个或更多的直流吊扇，每个吊扇都需要一个隔离开关，这在对遥控器和接收器进行编程配对时是需要的。
16. **注意：**在没有安装扇叶的情况下，不要运行电机！
17. 请注意扇叶朝向，标记有“THIS SIDE UP”（此面朝上）字样的一面应面向天花板。
18. **注意：**风扇安装步骤 11，如果不需要灯具（I），请将底盖（J）安装在风扇机组上。如果需要安装灯具，请将灯具（I）安装在电扇上。

1. **NAPOMENA:** Pažljivo pročitajte upute za sigurnu instalaciju i rad ventilatora.
2. Ovaj aparat mogu koristiti djeca u dobi od 8 godina i više i osobe sa smanjenim fizičkim, osjetilnim ili mentalnim sposobnostima ili nedostatkom iskustva i znanja ako su pod nadzorom ili uputama o korištenju uređaja na siguran način i razumiju uključene opasnosti. Čišćenje i održavanje ne smiju provoditi djeca bez nadzora.
3. Djecu treba nadzirati kako bi se osiguralo da se ne igraju s aparatom.
4. Prekidač za odspajanje mora biti ugrađen u fiksno ožičenje, u skladu s lokalnim pravilima ožičenja.
5.  Električne uređaje nemojte odlagati kao nerazvrstani komunalni otpad, koristite odvojena mjesta za sakupljanje. Obratite se lokalnoj samoupravi za informacije o dostupnim sustavima prikupljanja. Ako se električni uređaji odlažu na odlagalištima ili smetlištima, opasne tvari mogu iscuriti u podzemne vode i dospjeti u prehrambeni lanac, naštetiti vašem zdravlju i dobrobiti.
6. Struktura na koju treba montirati ventilator mora biti sposobna podupirati težinu od 17 kg.
7. Ventilator mora biti nameščen tako, da so lopatice već kot 2,3 m nad tlemi.
8. Ovaj ventilator je pogodan za unutarne, al fresco i obalna područja gdje je ventilator potpuno prikriven s najmanje 1 zidom. Ovaj ventilator nije voodootporan. Kada se instalira u al fresco ili obalno područje, stropni ventilator mora biti postavljen na mjesto zaštićeno od vode, vjetra, prašine i soli. Izlaganje tim elementima poništavat će jamstvo. Montaža ventilatora u situaciji u kojoj je podlozan vodi ili vlazi je opasno i može povećati rizik od oštećenja, ozljeda ili strujnog udara i poništiti jamstvo.
9. Električnu instalaciju treba obaviti kvalificirani licencirani električar
10. **UPOZORENJE:** Ako se promatra neuobičajeno kretanje ili oscilirajuće kretanje, odmah prestanite koristiti stropni ventilator i obratite se proizvođaču, njegovom servisnom agentu ili prikladno kvalificiranim osobama.
11. Zamjenu dijelova uređaja sigurnosnog ovjesa obavlja proizvođač, njegov servisni agent ili odgovarajuće kvalificirane osobe.
12. Sredstva za pričvršćivanje na strop, kao što su kuke ili drugi uređaji moraju biti fiksirani s dovoljnom čvrstoćom da izdrži 4 puta veću težinu stropnog ventilatora; montažu sustava ovjesa obavlja proizvođač, njegov servisni agent ili odgovarajuće kvalificirane osobe.
13. NE postavljajte ventilator na kutni strop.
14. **NAPOMENA:** Vijci za nosače namijenjeni su samo drvenim konstrukcijama. Za konstrukcije koje nisu drvo, MORA se koristiti odgovarajući tip vijka. Osigurajte da su vijci koji se koriste prikladni za montažnu površinu i okolinu.
15. **NAPOMENA:** Ako postoje dva ili više DC stropnih ventilatora instaliranih na jednom mjestu, za svaki stropni ventilator potreban je izolacijski prekidač, to je potrebno prilikom programiranja daljinskog upravljača i prijemnika za uparivanje zajedno.
16. **NAPOMENA:** Ne pokreni motor bez ugrađenih noževa!
17. Obratite pažnju da je ispravna strana oštrica s oznakom "OVA STRANA GORE" okrenuta prema stropu.
18. **NAPOMENA:** Korak 11 instalacije ventilatora, ako nije potreban komplet svjetla (I), ugradite donji poklopac(J) na sklop ventilatora. Ako je potreban komplet svjetla (I), ugradite komplet svjetla (I) na sklop ventilatora.

1. **POZNÁMKA:** Přečtěte si pozorně pokyny pro bezpečnou instalaci a provoz ventilátoru.
2. Tento spotřebič mohou používat děti ve věku od 8 let a starší a osoby se sníženými fyzickými, smyslovými nebo duševními schopnostmi nebo nedostatkem zkušeností a znalostí, pokud jsou pod dohledem nebo byly poučeny o používání spotřebiče bezpečným způsobem a rozumí související nebezpečí. Čištění a údržbu nesmějí provádět děti bez dozoru.
3. Děti mají být pod dohledem, aby bylo zajištěno, že si se spotřebičem nebudou hrát.
4. Do pevné elektroinstalace musí být zabudován odpojovač všech pólů v souladu s místními předpisy pro elektroinstalaci.
5.  Elektrospotřebiče nevyhazujte do netříděného komunálního odpadu, využijte zařízení pro oddělený sběr. Informace o dostupných sběrných systémech získáte od místní samosprávy. Pokud jsou elektrospotřebiče likvidovány na skládkách nebo hromadách, nebezpečné látky mohou unikat do spodních vod a dostat se do potravního řetězce a poškodit vaše zdraví a pohodu.
6. Konstrukce, na kterou má být ventilátor namontován, musí unést hmotnost 17 kg.
7. Ventilátor by měl být namontován tak, aby lopatky byly více než 2,3 m nad podlahou.
8. Tento ventilátor je vhodný pro vnitřní prostory, venkovní prostory a pobřežní oblasti, kde je ventilátor zcela skrytý s minimálně 1 stěnou. Tento ventilátor není vodotěsný. Při instalaci pod širým nebem nebo na pobřeží musí být stropní ventilátor umístěn na místě chráněném před vodou, větrem, prachem a solí. Vystavení těmto vlivům ruší platnost záruky. Montáž ventilátoru v podmínkách, kdy je vystaven vodě nebo vlhkosti, je nebezpečná a může zvýšit riziko poškození, zranění nebo úrazu elektrickým proudem a ruší platnost záruky.
9. Elektrickou instalaci smí provádět kvalifikovaný elektrikář s licenci.
10. **VAROVÁNÍ:** Pokud zaznamenáte neobvyklé kývání nebo oscilační pohyb, okamžitě přestaňte stropní ventilátor používat a kontaktujte výrobce, jeho servisního zástupce nebo vhodně kvalifikované osoby.
11. Výměnu dílů bezpečnostního závěsného systému zařízení musí provést výrobce, jeho servisní zástupce nebo příslušně kvalifikované osoby.
12. Upevňovací prostředky pro připevnění ke stropu, jako jsou háky nebo jiná zařízení, musí být upevněny s dostatečnou pevností, aby vydržely 4násobek hmotnosti stropního ventilátoru; montáž závěsného systému musí provést výrobce, jeho servisní zástupce nebo vhodně kvalifikované osoby.
13. NEINSTALUJTE ventilátor na šikmý strop.
14. **POZNÁMKA:** Dodávané šrouby konzoly jsou určeny pouze pro dřevěné konstrukce. Pro jiné konstrukce než dřevěné MUSÍ být použit příslušný typ šroubu. Ujistěte se, že použité šrouby jsou vhodné pro montážní povrch a okolní prostředí.
15. **POZNÁMKA:** Pokud jsou na jednom místě nainstalovány dva nebo více stejnosměrných stropních ventilátorů, je pro každý stropní ventilátor vyžadován izolační spínač, který je vyžadován při programování dálkového ovladače a přijímače na společné spárování.
16. **POZNÁMKA:** Nespouštějte motor bez nainstalovaných lopatek!
17. POZNAMENEJTE si, že správná strana lopatek s označením „TATO STRANA NAHORU“ směřuje ke stropu.
18. **POZNÁMKA:** Krok instalace ventilátoru 11, pokud není vyžadována žádná světelná sada (I), namontujte spodní kryt (J) na sestavu ventilátoru. Pokud je světelná sada (I) vyžadována, nainstalujte světelnou sadu (I) na sestavu ventilátoru.

1. **BEMÆRK:** Læs instruktionerne omhyggeligt for sikker installation og ventilatordrift.
2. Dette apparat kan bruges af børn fra 8 år og derover og personer med nedsatte fysiske, sensoriske eller mentale evner eller mangel på erfaring og viden, hvis de er under opsyn eller har fået instruktion i brugen af apparatet på en sikker måde og forstår de farer, det omfatter. Rengøring og vedligeholdelse må ikke udføres af børn uden opsyn.
3. Børn skal være under opsyn for at sikre, at de ikke leger med apparatet.
4. En all-polet afbryderkontakt skal være indbygget i det faste ledningsnet i overensstemmelse med lokale ledningsregler.
5.  Bortskaf ikke elektriske apparater som usorteret kommunalt affald. Brug separate indsamlingsfaciliteter. Kontakt dine lokale myndigheder for at få oplysninger om de tilgængelige indsamlingssystemer. Hvis elektriske apparater bortskaffes på lossepladser eller affaldspladser, kan farlige stoffer slippe ud i grundvandet og trænge ind i fødekæden, hvilket skader dit helbred og dit velbefindende.
6. Den konstruktionen, hvorpå ventilatoren skal monteres, skal kunne bære en vægt på 17 kg.
7. Ventilatoren skal monteres således, at bladene er mere end 2,3 m over gulvet.
8. Denne ventilator er velegnet til indendørs, udendørs og kystnære områder, hvor ventilatoren er helt underdækket af minimum 1 væg. Denne blæser er ikke vandtæt. Når den installeres i et alfresco- eller kystområde, skal loftsventilatoren placeres på et sted, der er beskyttet mod vand, vind, støv og salt. Udsættelse for disse elementer vil annullere garantien. Montering af ventilatoren i en situation, hvor den er udsat for vand eller fugt, er farligt og kan øge risikoen for skader, personskade eller elektrisk stød og vil ugyldiggøre garantien.
9. Elektrisk installation skal udføres af en autoriseret elektriker
10. **ADVARSEL:** Hvis der observeres usædvanlige slingrende eller oscillerende bevægelser, skal du straks stoppe med at bruge loftsventilatoren og kontakte producenten, dennes serviceagent eller passende kvalificerede personer.
11. Udskiftning af dele af sikkerhedsophængnings-systemet skal udføres af fabrikanten, dennes serviceagent eller passende kvalificerede personer.
12. Fastgørelsesmidlerne til fastgørelse til loftet, såsom kroge eller andre anordninger, skal fastgøres med en tilstrækkelig styrke til at modstå 4 gange vægten af loftsventilatoren. Montering af ophængssystemet skal udføres af fabrikanten, dennes serviceagent eller passende kvalificerede personer.
13. Installer IKKE ventilatoren på et skråt loft.
14. **BEMÆRK:** De medfølgende beslagskruer er kun til brug med trækonstruktioner. Ved andre konstruktioner end træ SKAL den passende skrue type anvendes. Sørg for, at de anvendte skruer er egnede til monteringsoverfladen og det omgivende miljø.
15. **BEMÆRK:** Hvis der er to eller flere DC loftsventilatorer installeret på det ene sted, kræves der en isolationsafbryder for hver loftsventilator. Dette er påkrævet, når fjernbetjeningen og modtageren programmeres til at parres med hinanden.
16. **BEMÆRK:** Kør ikke motoren uden monterede blade!
17. Vær opmærksom på, at den rigtige side af bladene med mærkningen "THIS SIDE UP" er vendt mod loftet.
18. **BEMÆRK:** Installation af ventilator trin 11, hvis der ikke kræves et lyskit (I), monteres bunddækslet (J) på ventilatoraggregat. Hvis der kræves et lygtesæt(I), skal du montere lygtesættet(I) på ventilatoraggregat.

1. **NOTE:** Read instructions carefully for safe installation and fan operation.
2. This appliance can be used by children aged from 8 years and above and persons with reduced physical, sensory or mental capabilities or lack of experience and knowledge if they have been given supervision or instruction concerning the use of the appliance in a safe way and understand the hazards involved. Cleaning and maintenance shall not be undertaken by children without supervision.
3. Children should be supervised to ensure that they do not play with the appliance.
4. An all-pole disconnection switch must be incorporated into the fixed wiring, in accordance with local wiring rules.
5.  Do not dispose of electrical appliances as unsorted municipal waste, use separate collection facilities. Contact your local government for information regarding the collection systems available. If electrical appliances are disposed of in landfills or dumps, hazardous substances can leak into the ground water and get into the food chain, damaging your health and well-being.
6. The structure to which the fan is to be mounted must be capable of supporting a weight of 17 kg.
7. The fan should be mounted so that the blades are more than 2.3 m above the floor.
8. This fan is suitable for indoor, alfresco and coastal areas where the fan is fully undercover with a minimum of 1 wall. This fan is not waterproof. When installed in an alfresco or coastal area, the ceiling fan must be positioned in a location protected from water, wind, dust and salt. Exposure to these elements will void the warranty. Mounting the fan in a situation where it is subject to water or moisture is dangerous and may increase the risk of damage, injury or electrical shock and will void the warranty.
9. Electrical installation should be performed by a qualified licensed electrician
10. **WARNING:** If unusual wobbling or oscillating movement is observed, immediately stop using the ceiling fan and contact the manufacturer, its service agent or suitably qualified persons.
11. The replacement of parts of the safety suspension system device shall be performed by the manufacturer, its service agent or suitably qualified persons.
12. The fixing means for attachment to the ceiling such as hooks or other devices shall be fixed with a sufficient strength to withstand 4 times the weight of the ceiling fan; that the mounting of the suspension system shall be performed by the manufacturer, its service agent or suitably qualified persons.
13. DO NOT install the fan on an angled ceiling.
14. **NOTE:** The bracket screws provided are for use with wooden structures only. For structures other than wood, the appropriate screw type MUST be used. Ensure the screws used are suitable for the mounting surface and the surrounding environment.
15. **NOTE:** If there are two or more DC ceiling fans installed in the one location, an Isolation switch is required for each ceiling fan, this is required when programming the remote and receiver to pair together.
16. **NOTE:** Don't run the motor without blades installed!
17. Take NOTE the correct side of the blades with the marking "THIS SIDE UP" faces the ceiling.
18. NOTE: Fan installation step 11, if no light kit (I) is required, install the bottom cover(J) on the fan assembly. If light kit(I) is required, install the light kit(I) on the fan assembly.

1. **HUOMAUTUS:** Lue ohjeet huolellisesti turvallisen asennuksen ja tuulettimen toiminnan varmistamiseksi.
2. Tätä laitetta voivat käyttää vähintään 8-vuotiaat lapset ja henkilöt, joilla on heikentyneet fyysiset, aistilliset tai henkiset kyvyt tai joilla ei ole kokemusta ja tietoa, jos heitä on valvottu tai opastettu laitteen turvallisesta käytöstä ja he ymmärtävät laitteen käyttöön liittyvät vaaratekijät. Lapset eivät saa suorittaa puhdistusta ja huoltoa ilman valvontaa.
3. Lapsien valvonnalla varmistetaan, etteivät he leiki laitteella.
4. Kaikkinapainen katkaisukytkin on sisällytettävä kiinteään johdotukseen paikallisten johdotussääntöjen mukaisesti.
5.  Älä hävitä sähkölaitteita lajittelemattoman yhdyskuntajätteen mukana, vaan käytä erillisiä keräyspisteitä. Ota yhteyttä paikalliseen viranomaiseen saadaksesi tietoja käytettävissä olevista keräysjärjestelmistä. Jos sähkölaitteet viedään kaatopaikoille, vaarallisia aineita voi vuotaa pohjaveteen ja päästä ravintoketjuun vahingoittaen terveyttäsi ja hyvinvointiasi.
6. Rakenteen, johon tuuletin asennetaan, on kestettävä 17 kg:n paino.
7. Puhallin on asennettava siten, että siivet ovat yli 2,3 m lattian yläpuolella.
8. Tämä tuuletin sopii sisä-, ulko- ja rannikkoalueille, joissa tuuletin on täysin peitetty vähintään yhdellä seinällä. Tämä tuuletin ei ole vesitiivis. Kun kattotuuletin asennetaan ulkoilmaan tai rannikolle, se on sijoitettava paikkaan, joka on suojattu vedeltä, tuulelta, pölyltä ja suolalta. Altistuminen näille elementeille mitätöi takuun. Tuulettimen asentaminen tilaan, jossa se altistuu vedelle tai kosteudelle, on vaarallista ja voi lisätä vaurion, loukkaantumisen tai sähköiskun riskiä ja mitätöi takuun.
9. Sähköasennuksen saa suorittaa valtuutettu sähköasentaja.
10. **VAROITUS:** Jos havaitset epätavallista huojuvaa tai värähtelevää liikettä, lopeta välittömästi kattotuulettimen käyttö ja ota yhteyttä valmistajaan, sen huoltoedustajaan tai pätevään henkilöön.
11. Turvajousituslaitteen osien vaihdon saa suorittaa valmistaja, sen huoltoedustaja tai pätevä henkilö.
12. Kattoon kiinnitettävät kiinnitysväNAUTICAet, kuten koukut tai muut laitteet, on kiinnitettävä riittävän lujasti kestämään neljä kertaa kattotuulettimen paino; että jousitusjärjestelmän asennuksen saa suorittaa valmistaja, sen huoltoedustaja tai pätevä henkilö.
13. ÄLÄ asenna tuuletinta vinoon kattoon.
14. **HUOMAUTUS:** Mukana olevat kannatinruuvit on tarkoitettu käytettäväksi vain puurakenteiden kanssa. Muissa kuin puurakenteissa TÄYTYY käyttää asianmukaista ruuvityyppiä. Varmista, että käytetyt ruuvit sopivat asennuspintaan ja ympäröivään ympäristöön.
15. **HUOMAUTUS:** Jos yhteen paikkaan on asennettu kaksi tai useampi tasavirtakattotuuletin, jokaiselle kattotuulettimelle tarvitaan eristyskytkin, joka tarvitaan ohjelmoitaessa kaukosäädintä ja vastaanotinta muodostamaan pariliitos.
16. **HUOMAUTUS:** Älä käytä moottoria ilman asennettuja siipiä!
17. **HUOMAUTUS,** että lapojen oikea puoli, jossa on merkintä "THIS SIDE UP" osoittaa kattoakohti.
18. **HUOMAUTUS:** Tuulettimen asennusvaihe 11, jos valosarjaa (I) ei tarvita, asenna alakansi (J) tuuletinkokoonpanoon. Jos valosarja (I) on pakollinen, asenna valosarja (I) tuuletinkokoonpanoon.

1. **REMARQUE** : Lisez attentivement le mode d'emploi afin de garantir la sécurité d'installation et d'utilisation du ventilateur.
2. Cet appareil peut être utilisé par des enfants âgés de plus de 8 ans et des personnes ayant des capacités physiques, sensorielles et mentales réduites ou un manque d'expérience et de connaissances sauf si elles sont surveillées ou si elles ont reçu des instructions concernant l'utilisation de l'appareil en toute sécurité et si elles comprennent les dangers encourus. Le nettoyage et l'entretien ne doivent pas être effectués par des enfants sans surveillance.
3. Il convient de surveiller les enfants pour s'assurer qu'ils ne jouent pas avec l'appareil.
4. Un interrupteur de déconnexion omnipolaire doit être incorporé dans le câblage fixe, conformément aux règles de câblage locales.
5.  Ne jetez pas les appareils électriques avec les déchets municipaux non triés, utilisez des installations de collecte séparées. Contactez les autorités locales pour obtenir des informations sur les systèmes de collecte disponibles. Si les appareils électriques sont éliminés dans des décharges ou des dépotoirs, des substances dangereuses peuvent s'infiltrer dans la nappe phréatique et entrer dans la chaîne alimentaire, ce qui nuit à votre santé et à votre bien-être.
6. La structure sur laquelle le ventilateur est fixé doit être capable de supporter un poids de 17 kg.
7. Le ventilateur doit être monté de manière à ce que les pales soient à plus de 2,3 m du sol.
8. Ce ventilateur convient pour une utilisation en intérieur, en plein air et dans des régions côtières à condition d'être dans un emplacement entièrement couvert avec 1 mur minimum. Ce ventilateur n'est pas étanche. En cas d'installation dans une région côtière ou en plein air, le ventilateur de plafond doit être placé dans un emplacement à l'abri de l'eau, du vent, de la poussière et du sel. L'exposition aux éléments susmentionnés entraîne l'annulation de la garantie. Fixer le ventilateur à un emplacement où il est soumis à l'eau ou à l'humidité est dangereux et peut augmenter le risque de dommage, de blessure ou de choc électrique et annule la garantie.
9. L'installation électrique doit être effectuée par un électricien agréé.
10. **AVERTISSEMENT** : Si vous observez un mouvement oscillant ou un mouvement de balancement inhabituel, arrêtez immédiatement d'utiliser le ventilateur de plafond et contactez le fabricant, son agent d'entretien ou des personnes dûment qualifiées.
11. Le remplacement des pièces du dispositif de suspension de sécurité doit être effectué par le fabricant, son agent de maintenance ou des personnes dûment qualifiées.
12. Les moyens de fixation du ventilateur au plafond, tels que les crochets ou autres dispositifs, doivent être fixés avec une résistance suffisante pour supporter 4 fois le poids du ventilateur de plafond ; le montage du système de suspension doit être effectué par le fabricant, son agent d'entretien ou des personnes dûment qualifiées.
13. N'INSTALLEZ PAS le ventilateur sur un plafond incliné.
14. **REMARQUE** : Les vis de support fournies conviennent uniquement pour les structures en bois. Pour les structures autres que du bois, un type de vis approprié DOIT être utilisé. Veillez à ce que les vis utilisées soient adaptées à la surface de montage et à l'environnement.
15. **REMARQUE** : Si plusieurs ventilateurs de plafond CC sont installés dans le même lieu, un commutateur d'isolation est nécessaire pour chaque ventilateur de plafond, cela est nécessaire lors de la programmation de la télécommande et du récepteur en vue de leur appairage.
16. **REMARQUE** : Ne faites pas tourner le moteur sans les pales installées !
17. Prenez garde à l'orientation correcte des pales en suivant cette marque « CE CÔTÉ VERS LE HAUT » en l'orientant face au plafond.
18. **REMARQUE** : À l'étape d'installation 11 du ventilateur, si aucun kit d'éclairage (I) n'est requis, installez le couvercle inférieur (J) sur l'assemblage du ventilateur. Si le kit d'éclairage (I) est requis, installez le kit d'éclairage (I) sur l'ensemble du ventilateur.

1. **HINWEIS:** Für eine sichere Installation und einen sicheren Betrieb die Anleitungen sorgfältig durchlesen.
2. Dieses Gerät kann von Kindern ab 8 Jahren sowie Personen mit eingeschränkten physischen, sensorischen oder geistigen Fähigkeiten oder Mangel an Erfahrung und Wissen im Umgang mit dem Gerät verwendet werden, wenn sie beaufsichtigt oder bezüglich des sicheren Gebrauchs unterwiesen wurden und die daraus resultierenden Gefahren kennen. Die Reinigung und Wartung dürfen nicht durch Kinder ohne Aufsicht erfolgen.
3. Kinder müssen beaufsichtigt werden, um sicherzustellen, dass sie nicht mit dem Gerät spielen.
4. In die feste Verkabelung muss ein allpoliger Trennschalter gemäß den örtlichen Verkabelungsvorschriften eingebaut werden.
5.  Entsorgen Sie elektrische Geräte nicht als unsortierten Siedlungsabfall, nutzen Sie separate Sammelstellen. Wenden Sie sich an Ihre Gemeindeverwaltung, um Informationen über die verfügbaren Sammelsysteme zu erhalten. Wenn Elektrogeräte auf Deponien entsorgt werden, können gefährliche Stoffe in das Grundwasser eindringen und in die Nahrungskette gelangen, was Ihrer Gesundheit und Ihrem Wohlbefinden schadet.
6. Die Struktur, an der der Ventilator montiert werden soll, muss ein Gewicht von 17 kg tragen können.
7. Der Ventilator sollte so montiert werden, dass sich die Flügel mehr als 2,3 m über dem Boden befinden.
8. Dieser Ventilator ist für Innenbereiche, im Freien und Küstenregionen geeignet, sofern er geschützt – vollständig von einem Dach bedeckt und durch mindestens eine Wand geschützt – betrieben wird. Dieser Ventilator ist nicht wasserfest. Im Freien oder in einer Küstenregion muss der Deckenventilator an einem Ort installiert werden, der vor Wasser, Wind, Staub und Salz geschützt ist. Andernfalls erlischt die Garantie. Die Montage des Ventilators unter Bedingungen, unter denen er Wasser oder Feuchtigkeit ausgesetzt ist, ist gefährlich und kann das Risiko von Schäden, Verletzungen oder Stromschlägen erhöhen und führt zum Erlöschen der Garantie.
9. Elektroinstallationsarbeiten müssen von einem ausgebildeten Elektriker ausgeführt werden.
10. **WARNUNG:** Bei ungewöhnlichen Unwucht- oder oszillierenden Bewegungen ist der Deckenventilator sofort außer Betrieb zu nehmen und der Hersteller, sein Servicepartner oder entsprechend qualifizierte Personen zu kontaktieren.
11. Teile der Sicherheitsaufhängung müssen vom Hersteller, seinem Servicepartner oder entsprechend qualifizierten Personen ausgetauscht werden.
12. Die Befestigungsmittel für die Deckenmontage, wie z. B. Haken oder andere Vorrichtungen, müssen so fest montiert werden, dass sie das 4-fache Gewicht des Deckenventilators halten können. Die Montage des Aufhängungssystems muss vom Hersteller, seinem Servicepartner oder entsprechend qualifizierten Personen ausgeführt werden.
13. Montieren Sie den Ventilator NICHT an einer Dachschräge.
14. **HINWEIS:** Die mitgelieferten Befestigungsschrauben sind nur für Holzkonstruktionen geeignet. Für andere Konstruktionen als Holz MUSS der entsprechende Schraubentyp verwendet werden. Stellen Sie sicher, dass die verwendeten Schrauben für die Montagefläche und die Umgebung geeignet sind.
15. **HINWEIS:** Wenn an einem Ort mehrere Deckenventilatoren mit Wechselstromantrieb angeschlossen sind, ist für jeden Ventilator ein Trennschalter notwendig. Dies ist notwendig, um die Verbindung zwischen der Fernbedienung und dem Empfänger herzustellen.
16. **HINWEIS:** Lassen Sie den Motor nicht ohne montierte Flügel laufen!
17. **ACHTEN** Sie darauf, dass die richtige Seite der Flügel mit der Markierung „THIS SIDE UP“ zur Decke zeigt.
18. **HINWEIS:** Ventilator-Installation Schritt 11: Wenn kein Beleuchtungssatz (I) benötigt wird, montieren Sie die untere Abdeckung (J) an der Ventilatorbaugruppe. Wenn ein Beleuchtungssatz (I) erforderlich ist, montieren Sie den Beleuchtungssatz (I) an der Ventilatorbaugruppe.

1. **ΣΗΜΕΙΩΣΗ:** Διαβάστε προσεκτικά τις οδηγίες για ασφαλή εγκατάσταση και λειτουργία του ανεμιστήρα.
2. Αυτή η συσκευή μπορεί να χρησιμοποιηθεί από παιδιά ηλικίας 8 χρονών και πάνω και από άτομα με περιορισμένες σωματικές, αισθητήριες ή διανοητικές ικανότητες, ή από άτομα με ελλιπή εμπειρία και γνώσεις, εφόσον επιβλέπονται ή έχουν λάβει οδηγίες για την ασφαλή χρήση της συσκευής και κατανοούν τους εμπλεκόμενους κινδύνους. Οι εργασίες καθαρισμού και συντήρησης δεν πρέπει να πραγματοποιούνται από παιδιά χωρίς επίβλεψη.
3. Τα παιδιά πρέπει να επιβλέπονται, ώστε να διασφαλίζεται ότι δεν παίζουν με τη συσκευή.
4. Η σταθερή καλωδίωση θα πρέπει να περιλαμβάνει διακόπτη απομόνωσης όλων των αγωγών ρεύματος (φάσεις και ουδέτερο) σύμφωνα τους τοπικούς ηλεκτρολογικούς κανονισμούς.
5.  Οι ηλεκτρικές συσκευές δεν πρέπει να απορρίπτονται μαζί με τα οικιακά απορρίμματα. Χρησιμοποιήστε ξεχωριστές εγκαταστάσεις συλλογής απορριμμάτων. Απευθυνθείτε στις τοπικές αρχές για πληροφορίες σχετικά με τα διαθέσιμα συστήματα συλλογής. Αν τα απόβλητα ηλεκτρικών συσκευών απορρίπτονται σε χωματερές, υπάρχει κίνδυνος να διαρρεύσουν επικίνδυνες ουσίες στα υπόγεια ύδατα και να περάσουν στην τροφική αλυσίδα, με κίνδυνο για την υγεία σας.
6. Η κατασκευή πάνω στην οποία θα κρεμαστεί ο ανεμιστήρας θα πρέπει να μπορεί να υποστηρίξει βάρος 17 κιλών.
7. Η κατασκευή πάνω στην οποία θα κρεμαστεί ο ανεμιστήρας θα πρέπει να μπορεί να υποστηρίξει βάρος 18 κιλών.
8. Αυτός ο ανεμιστήρας μπορεί να εγκατασταθεί σε εσωτερικό και σε εξωτερικό χώρο, καθώς και σε παράκτιες περιοχές, εφόσον ο ανεμιστήρας καλύπτεται πλήρως από τουλάχιστον 1 τοίχο. Ο ανεμιστήρας δεν είναι αδιάβροχος. Αν εγκατασταθεί σε εξωτερικό χώρο ή σε παράκτια περιοχή, θα πρέπει να είναι προστατευμένος από το νερό, τον αέρα, τη σκόνη και το αλάτι. Η έκθεση σε αυτά τα στοιχεία ακυρώνει την εγγύηση. Η εγκατάσταση του ανεμιστήρα σε χώρο εκτεθειμένο σε νερό ή υγρασία είναι επικίνδυνη και αυξάνει τον κίνδυνο ζημιάς, τραυματισμού ή ηλεκτροπληξίας, ενώ ακυρώνει την εγγύηση.
9. Η εγκατάσταση ηλεκτρολογικών πρέπει να διεξάγεται από εξειδικευμένο επαγγελματία ηλεκτρολόγο
10. **ΠΡΟΕΙΔΟΠΟΙΗΣΗ:** Εάν παρατηρήσετε ότι ο ανεμιστήρας οροφής τραντάζεται ή ταλαντεύεται περίεργα, σταματήστε αμέσως να χρησιμοποιείτε τον ανεμιστήρα και επικοινωνήστε με τον κατασκευαστή, τον αντιπρόσωπο σέρβις του κατασκευαστή ή κατάλληλο επαγγελματία.
11. Η αντικατάσταση των εξαρτημάτων του συστήματος ανάρτησης ασφαλείας πρέπει να πραγματοποιείται από τον κατασκευαστή, τον αντιπρόσωπο σέρβις του κατασκευαστή ή κατάλληλο επαγγελματία.
12. Τα εξαρτήματα προσάρτησης στην οροφή, όπως είναι τα άγκιστρα ή άλλες διατάξεις, πρέπει να στερεώνονται κατάλληλα, έτσι ώστε να αντέχουν 4 φορές το βάρος του ανεμιστήρα οροφής. Το σύστημα ανάρτησης θα πρέπει να εγκατασταθεί από τον κατασκευαστή, τον αντιπρόσωπο σέρβις του κατασκευαστή ή κατάλληλο επαγγελματία.
13. ΜΗΝ τοποθετήσετε τον ανεμιστήρα σε οροφή με κλίση.
14. **ΣΗΜΕΙΩΣΗ:** Οι παρεχόμενες βίδες στερέωσης είναι κατάλληλες μόνο για ξύλο. Για κατασκευές από άλλο υλικό, εκτός ξύλου, θα ΠΡΕΠΕΙ να χρησιμοποιηθεί ο κατάλληλος τύπος βίδας. Βεβαιωθείτε ότι οι χρησιμοποιούμενες βίδες είναι κατάλληλες για την επιφάνεια προσάρτησης και τον περιβάλλοντα χώρο.
15. **ΣΗΜΕΙΩΣΗ:** Εάν εγκατασταθούν δύο ή περισσότεροι ανεμιστήρες οροφής DC στην ίδια τοποθεσία, απαιτείται ένας διακόπτης απομόνωσης για κάθε ανεμιστήρα οροφής. Αυτό είναι απαραίτητο όταν προγραμματίζετε ζεύξη του τηλεχειριστηρίου με το δέκτη.
16. **ΣΗΜΕΙΩΣΗ:** Μην θέσετε σε λειτουργία το μοτέρ εάν δεν έχουν εγκατασταθεί τα πτερύγια!
17. ΣΗΜΕΙΩΣΤΕ την σωστή πλευρά των πτερυγίων με τη σήμανση "THIS SIDE UP", η οποία πρέπει να κοιτάζει προς την οροφή.
18. **ΣΗΜΕΙΩΣΗ:** Βήμα εγκατάστασης ανεμιστήρα 11: εάν δεν απαιτείται κιτ λυχνίας (I), εγκαταστήστε το κάτω κάλυμμα (J) επάνω στη μονάδα ανεμιστήρα. Εάν απαιτείται κιτ λυχνίας (I), εγκαταστήστε το κιτ λυχνίας (I) επάνω στη μονάδα ανεμιστήρα.

1. **MEGJEGYZÉS:** Olvassa el figyelmesen a biztonságos telepítésre és a ventilátor működésére vonatkozó utasításokat.
2. A készüléket akkor használhatják 8 éves vagy annál idősebb gyermekek, illetve csökkent fizikai, érzékszervi, vagy mentális képességekkel rendelkező, vagy kellő tudással és tapasztalattal nem rendelkező személyek, ha számukra felügyeletet biztosítanak, vagy utasításokkal látják el őket a készülék biztonságos használatával kapcsolatban, és megértik az azzal járó veszélyeket. A tisztítást és karbantartást felügyelet nélküli gyermekek nem végezhetik.
3. A gyerekeket szemmel kell tartani, hogy ne játsszanak a készülékkel.
4. Minden pólust leválasztó kapcsolót kell beépíteni a rögzített vezetékekbe a helyi huzalozási szabályoknak megfelelően.
5.  Ne dobja ki az elektromos készülékeket a szelektálatlan háztartási hulladékkal együtt, szelektív hulladékgyűjtő helyeken helyezze el ezeket. Forduljon a helyi önkormányzathoz a rendelkezésre álló gyűjtőhelyekkel kapcsolatos információért. Ha az elektromos berendezéseket hulladéklerakóban vagy szeméttelpeken ártalmatlanítják, olyan veszélyes anyagok kerülhetnek belőlük a talajvízbe, majd onnan a táplálkozási láncba, amelyek veszélyeztetik az egészséget és az emberi jólétet.
6. A szerkezetnek, amelyre a ventilátort felszerelik, el kell bírnia 17 kg súlyt.
7. A ventilátort úgy kell felszerelni, hogy a lapátok több mint 2,3 m-re legyenek a padló felett.
8. Ez a ventilátor alkalmas beltéri, szabadtéri és part menti területeken, ahol a ventilátor teljesen fedett, és legalább 1 fal van. Ez a ventilátor nem vízálló. Ha kültéri vagy tengerparti területen szerelik fel, a mennyezeti ventilátort víztől, szélről, portól és sótól védett helyen kell elhelyezni. Ha ezen elemeknek ki van téve, akkor a garancia érvényét veszíti. A ventilátort veszélyes olyan helyen felszerelni, ahol víznek vagy nedvességnek van kitéve, ez növelheti a károsodás kockázatát, sérülés vagy áramütés veszélyét, és a garancia érvényét veszíti.
9. Az elektromos telepítést szakképzett, engedéllyel rendelkező villanszerelőnek kell végeznie
10. **FIGYELMEZTETÉS:** Ha szokatlan ingadozó vagy oszcilláló mozgás figyelhető meg, azonnal hagyja abba a mennyezeti ventilátor használatát, és vegye fel a kapcsolatot a gyártóval, a szervizével vagy megfelelően képzett személyekkel.
11. A biztonsági felfüggesztési rendszer alkatrészeinek cseréjét a gyártónak, a szervizének vagy megfelelően képzett személyeknek kell elvégeznie.
12. A mennyezetre való rögzítéshez szükséges rögzítőeszközöket, például horgokat vagy egyéb eszközöket úgy kell rögzíteni, hogy elbírják a mennyezeti ventilátor tömegének négyszeresét; a felfüggesztési rendszer felszerelését a gyártó, a szervize vagy megfelelően képzett személyek végezzék el.
13. NE szerelje fel a ventilátort döntött mennyezetre.
14. **MEGJEGYZÉS:** A mellékelt tartócsavarok csak faszervezetekhez használhatók. A nem fa szerkezetek esetében a megfelelő csavart KELL használni. Győződjön meg arról, hogy a használt csavarok alkalmasak-e a szerelési felülethez és a környezethez.
15. **MEGJEGYZÉS:** Ha két vagy több DC mennyezeti ventilátor van felszerelve egy helyiségben, akkor minden mennyezeti ventilátorhoz külön kapcsoló szükséges, erre akkor van szükség, ha a távirányítót és a vevőegységet párosítják.
16. **MEGJEGYZÉS:** Ne működtesse a motort felszerelt lapátok nélkül!
17. FIGYELJEN arra, hogy a pengék megfelelő oldala a „THIS SIDE UP” (ez az oldal néz felfelé) jelöléssel a mennyezet felé nézzen.
18. **MEGJEGYZÉS:** A ventilátor 11-ös beszerelési lépése, ha nincs szükség világítás készletre (I), szerelje fel az alsó burkolatot (J) a ventilátor egységre. Ha világítás készlet (I) szükséges, szerelje fel a világítás készletet (I) a ventilátor szerelvényre.

1. **NOTA:** leggere attentamente le istruzioni per un'installazione e un utilizzo in sicurezza.
2. Questo apparecchio può essere usato da bambini di età superiore a 8 anni e da persone con ridotte capacità fisiche, sensoriali o mentali o prive di esperienza o conoscenza, solo se supervisionati o istruiti sull'uso sicuro dell'apparecchio e se comprendono i rischi correlati. Le operazioni di pulizia e manutenzione ordinaria non devono essere effettuate da bambini non supervisionati.
3. Sorvegliare i bambini per accertarsi che non giochino con l'apparecchio.
4. L'impianto elettrico deve essere protetto da un interruttore differenziale, conformemente alle normative elettriche locali.
5.  Non gettare gli apparecchi elettrici insieme ai rifiuti domestici, ma smaltirli presso gli appositi punti di raccolta. Contattare le autorità locali per informazioni sui sistemi di raccolta disponibili. Se gli apparecchi elettrici vengono gettati nelle discariche, le sostanze pericolose che contengono possono infiltrarsi nella falda freatica ed entrare nella catena alimentare, con effetti nocivi su salute e benessere.
6. La struttura su cui verrà installato il ventilatore deve essere in grado di sostenere un peso di 17 kg.
7. Il ventilatore deve essere montato in modo che le pale si trovino a più di 2,3 m dal pavimento.
8. Questo ventilatore è adatto ad aree in interni, all'aperto e costiere, purché sia completamente protetto da almeno 1 parete. Questo ventilatore non è impermeabile. Se collocato in aree all'aperto o costiere, il ventilatore deve essere installato in una posizione protetta da acqua, vento, polvere e sale. L'esposizione a tali elementi comporta l'annullamento della garanzia. L'installazione del ventilatore in una posizione esposta ad acqua o umidità è pericolosa, può aumentare il rischio di danni, lesioni o scossa elettrica e comporta l'annullamento della garanzia.
9. L'installazione elettrica deve essere effettuata da un elettricista qualificato.
10. **AVVERTENZA!** In caso di oscillazioni anomale, interrompere immediatamente l'uso del ventilatore a soffitto e contattare il costruttore, il suo centro di assistenza o un tecnico qualificato.
11. La sostituzione delle parti del sistema di sospensione di sicurezza deve essere effettuata dal costruttore, dal suo centro di assistenza o da un tecnico qualificato.
12. I dispositivi di fissaggio del ventilatore al soffitto, ad esempio i ganci, devono essere in grado di sostenere 4 volte il peso del ventilatore; l'installazione del sistema di sospensione deve essere effettuata dal costruttore, dal suo centro di assistenza o da un tecnico qualificato.
13. NON installare il ventilatore su soffitti angolati.
14. **NOTA:** le viti di supporto fornite sono destinate esclusivamente a strutture in legno. Per strutture diverse dal legno, è OBBLIGATORIO usare viti di tipo appropriato. Assicurarsi che le viti utilizzate siano adatte alla superficie di installazione e all'ambiente circostante.
15. **NOTA:** se sono presenti due o più ventilatori elettrici a soffitto nello stesso luogo, è necessario dotare ciascun ventilatore di un interruttore di isolamento per abbinare correttamente il telecomando con il ricevitore.
16. **NOTA:** non accendere il motore se le pale non sono installate.
17. Prendete nota che il lato corretto delle pale con la scritta "THIS SIDE UP" è rivolto verso il soffitto.
18. **NOTA:** Se al passaggio 11 dell'installazione ventola non è richiesto il kit luci (I), fissare la copertura (J) inferiore sul gruppo ventola. Se è richiesto il kit luci (I), installarlo (I) sul gruppo ventola.

1. **OPMERKING:** Lees de instructies aandachtig door voor een veilige installatie en juiste werking van de ventilator.
2. Dit apparaat kan worden gebruikt door kinderen vanaf 8 jaar en personen met verminderde fysieke, zintuiglijke of mentale vermogens of een gebrek aan ervaring en kennis, indien zij onder toezicht staan of instructies hebben gekregen over het veilige gebruik van het apparaat en als zij de gevaren ervan begrijpen. Reiniging en onderhoud mag zonder toezicht niet door kinderen worden uitgevoerd.
3. Kinderen moeten onder toezicht staan om er zeker van te zijn dat ze niet met het apparaat spelen.
4. Zorg dat de ventilator wordt aangesloten op een schakelaar waarbij alle polen worden onderbroken en volg de plaatselijke bedradingsvoorschriften.
5.  Gooi elektrische apparaten niet weg als ongesorteerd huishoudelijk afval. Maak gebruik van aparte inzamelingsfaciliteiten voor elektrische apparatuur. Neem contact op met uw gemeente voor informatie over de beschikbare inzamelingsssystemen. Als elektrische apparaten op stortplaatsen terechtkomen, kunnen gevaarlijke stoffen in het grondwater lekken en in de voedselketen terechtkomen, wat schadelijk is voor uw gezondheid en welzijn.
6. De constructie waarop de ventilator wordt gemonteerd moet een gewicht van 17 kg kunnen dragen.
7. De ventilator moet zo worden gemonteerd dat de bladen zich meer dan 2,3 m boven de vloer bevinden.
8. Deze ventilator is bestemd voor zowel binnen- als buitenshuis en kustgebieden wanneer de ventilator volledig is afgedekt door minstens 1 wand. Deze ventilator is niet waterdicht. Wanneer deze plafondventilator buitenshuis of in een kusgebied wordt geïnstalleerd, kies voor een locatie die tegen water, wind, stof en zout is beschermt. Blootstelling aan deze elementen zal de garantie ongeldig maken. De ventilator op een plaats monteren waar deze aan water of vocht onderhevig is, is gevaarlijk en kan het risico op schade, letsel of elektrische schokken vergroten en zal de garantie ongeldig maken.
9. De elektrische installatie moet worden uitgevoerd door een gekwalificeerde, gecertificeerde elektricien.
10. **WAARSCHUWING:** Bij ongewone trillingen of oscillerende bewegingen moet het gebruik van de plafondventilator onmiddellijk worden gestaakt en moet contact worden opgenomen met de fabrikant, een servicetechnicus of een daartoe bevoegde persoon.
11. De vervanging van onderdelen van de veiligheidsophanging moet worden uitgevoerd door de fabrikant, een servicetechnicus of een daartoe bevoegde persoon.
12. De bevestigingsmiddelen voor het plafond, zoals haken of andere onderdelen, moeten voldoende stevig worden bevestigd om 4 maal het gewicht van de plafondventilator te kunnen weerstaan; de montage van het ophangstelsel moet worden uitgevoerd door de fabrikant, een servicetechnicus of een daartoe bevoegde persoon.
13. Installeer de ventilator NIET op een schuin plafond.
14. **OPMERKING:** De meegeleverde beugelschroeven zijn alleen voor gebruik met houten constructies. Voor andere constructies dan hout moet het juiste schroeftype en eventueel pluggen worden gebruikt. Controleer of de gebruikte schroeven geschikt zijn voor het montageoppervlak.
15. **OPMERKING:** Als er twee of meer gelijkstroom-plafondventilators op één locatie zijn geïnstalleerd, is een scheidingsschakelaar vereist voor elke plafondventilator. Dit is vereist tijdens het programmeren en elkaar koppelen van de afstandsbediening en de ontvanger.
16. **OPMERKING:** Laat de motor niet draaien zonder de ventilatorbladen geïnstalleerd!
17. Zorg ervoor dat de juiste kant van de ventilatorbladen met de markering "THIS SIDE UP" (DEZE KANT OMHOOG) naar het plafond is gericht.
18. **OPMERKING:** Installatiestap 11 van ventilator, als er geen lichtmodule (I) nodig is, installeer dan de onderste afdekking (J) op de ventilatoreenheid. Als er een lichtmodule (I) nodig is, installeer de lichtmodule (I) op de ventilatoreenheid.

1. **MERK:** Les instruksjonene nøye for sikker installasjon og viftedrift.
2. Dette apparatet kan brukes av barn fra 8 år og oppover og personer med reduserte fysiske, sensoriske eller mentale evner eller mangel på erfaring og kunnskap hvis de har fått tilsyn eller instruksjoner om bruk av apparatet på en sikker måte og forstår farene som er involvert. Rengjøring og vedlikehold skal ikke utføres av barn uten tilsyn.
3. Barn må holdes under oppsyn for å sikre at de ikke leker med apparatet.
4. En heldekkende frakoblingsbryter må innlemmes i de faste ledningene, i samsvar med lokale ledningsregler.
5.  Ikke kast elektriske apparater som usortert kommunalt avfall, bruk separate oppsamlingsanlegg. Kontakt lokale myndigheter for informasjon om hvilke innsamlingssystemer som er tilgjengelige. Hvis elektriske apparater kastes i deponier eller dumper, kan farlige stoffer lekke ut i grunnvannet og komme inn i næringskjeden og skade helsen og trivselen din.
6. Strukturen som viften skal monteres på, må være i stand til å støtte en vekt på 17 kg.
7. Viften skal monteres slik at bladene er mere 2,3 m over gulvet.
8. Denne viften er egnet for innendørs, utendørs og kystområder der viften er helt dekket med minst 1 vegg. Denne viften er ikke vanntett. Når takviften installeres i et utendørs- eller kystområde, må den plasseres på et sted som er beskyttet mot vann, vind, støv og salt. Eksponering for disse elementene vil ugyldiggjøre garantien. Montering av viften i en situasjon der den utsettes for vann eller fuktighet er farlig og kan øke risikoen for skade, personskade eller elektrisk støt og vil ugyldiggjøre garantien.
9. Elektrisk installasjon skal utføres av en kvalifisert autorisert elektriker
10. **ADVARSEL:** Hvis uvanlig gyngende eller oscillerende bevegelse observeres, må du umiddelbart slutte å bruke takviften og kontakte produsenten, servicerepresentanten eller kvalifiserte personer.
11. Utskifting av deler av sikkerhetsopphengssystemet skal utføres av produsenten, dens servicerepresentant eller kvalifiserte personer.
12. Festemidlene for festing til taket, for eksempel kroker eller andre enheter, skal festes med tilstrekkelig styrke til å tåle 4 ganger vekten av takviften; og monteringen av fjæringssystemet skal utføres av produsenten, dens servicerepresentant eller kvalifiserte personer.
13. IKKE monter viften på et vinklet tak.
14. **MERK:** De medfølgende brakettskruene er kun til bruk med trekonstruksjoner. For andre konstruksjoner enn tre MÅ riktig skruetype brukes. Påse at skruene som brukes er egnet for monteringsoverflaten og omgivelsene.
15. **MERK:** Hvis det er installert to eller flere likestrømstakvifter på ett sted, kreves det en isolasjonsbryter for hver takvifte, dette er nødvendig når du programmerer fjernkontrollen og mottakeren til å pare seg sammen.
16. **MERK:** Ikke kjør motoren uten at bladene er montert!
17. Vær oppmerksom på at den riktige siden av knivene med markeringen "DENNE SIDEN OPP" vender mot taket.
18. **MERK:** Vifteinstallasjon trinn 11, hvis det ikke er behov for lyssett (I), installerer du bunndekselet (J) på vifteenheten. Hvis lyssettet (I) er nødvendig, monterer du lyssettet (I) på vifteenheten.

1. **UWAGA:** W celu bezpiecznego zainstalowania i użytkowania wentylatora prosimy uważnie przeczytać instrukcję.
2. Pod warunkiem zapewnienia odpowiedniego nadzoru, pouczenia na temat bezpiecznej obsługi i dopilnowania zrozumienia zagrożeń, urządzenie może być używane przez dzieci w wieku od lat 8, osoby o ograniczeniach fizycznych, czuciowych lub psychicznych, a także osoby, którym brak jest doświadczenia lub wiedzy. Dzieci nie mogą bez nadzoru wykonywać czynności związanych z czyszczeniem i konserwacją.
3. Aby nie dopuścić do zabawy urządzeniem, dzieci powinny pozostawać pod opieką osób dorosłych.
4. Zgodnie z przepisami lokalnymi dotyczącymi okablowania, okablowanie stałe musi być wyposażone w przełącznik rozłączający wszystkie styki.
5.  Urządzeń elektrycznych nie należy wyrzucać razem z nieposortowanymi odpadami komunalnymi, należy korzystać z oddzielnych punktów zbierania odpadów. Więcej informacji o dostępnych systemach zbiórki można uzyskać od władz lokalnych. Wyrzucanie urządzeń elektrycznych na wysypisko grozi wyciekami niebezpiecznych substancji do wód gruntowych i przedostaniem się ich do łańcucha pokarmowego, ze szkodą dla zdrowia i jakości życia użytkownika.
6. Konstrukcja, do której ma być zamontowany wentylator musi być w stanie utrzymać ciężar 17 kg.
7. Wentylator powinien być zamontowany tak, aby łopatki znajdowały się ponad 2,3 m nad podłogą
8. Ten wentylator nadaje się do użytku w pomieszczeniach, na świeżym powietrzu oraz na obszarach przybrzeżnych, gdzie wentylator jest całkowicie osłonięty co najmniej 1 ścianą. Ten wentylator nie jest wodoodporny. W przypadku instalacji na świeżym powietrzu lub w strefie przybrzeżnej wentylator sufitowy musi być zamontowany w miejscu zabezpieczonym przed wodą, wiatrem, pyłem i solą. Wystawienie urządzenia na działanie powyższych czynników powoduje utratę gwarancji. Montaż wentylatora w warunkach, w których będzie on narażony na wilgoć lub działanie wody jest niebezpieczny, może zwiększyć ryzyko uszkodzenia, urazów lub porażenia prądem oraz powoduje utratę gwarancji.
9. Instalacja elektryczna powinna zostać wykonana przez wykwalifikowanego elektryka z uprawnieniami.
10. **OSTRZEŻENIE:** W przypadku zaobserwowania nietypowego chybota lub oscylacji należy natychmiast zaprzestać używania wentylatora sufitowego i skontaktować się z producentem, jego serwisem lub innymi osobami o odpowiednich kwalifikacjach.
11. Wymiany elementów systemu bezpiecznego zawieszenia dokonuje producent, jego serwis lub inne osoby o odpowiednich kwalifikacjach.
12. Elementy mocujące służące do przytwierdzenia do sufitu, takie jak haki lub inne urządzenia, należy mocować w sposób gwarantujący wystarczającą wytrzymałość, tj. tak, aby wytrzymały 4-krotność ciężaru wentylatora sufitowego; montaż systemu zawieszającego powinien zostać dokonany przez producenta, jego serwis lub inne osoby o odpowiednich kwalifikacjach.
13. Wentylatora NIE należy instalować na skośnym suficie.
14. **UWAGA:** Dostarczone śruby wspornika są przeznaczone do stosowania wyłącznie do konstrukcji drewnianych. W przypadku konstrukcji innych niż drewniane należy KONIECZNIE stosować odpowiedni typ wkręta. Należy dopilnować, aby używane śruby były dobrane odpowiednio do powierzchni montażowej i otoczenia.
15. **UWAGA:** Jeśli w jednej lokalizacji zainstalowano dwa lub więcej wentylatorów sufitowych na prąd stały, dla każdego wentylatora sufitowego wymagany jest przełącznik odcinający; jest to potrzebne podczas programowania pilota i odbiornika do sparowania ich razem.
16. **UWAGA:** Nie należy włączać silnika bez wcześniejszego zainstalowania łopatek!
17. Należy zwrócić uwagę na to, aby łopatki były założone odpowiednią stroną do sufitu, tj. stroną z napisem „THIS SIDE UP” („TĄ STRONĄ DO GÓRY”).
18. **UWAGA:** W kroku 11 instalacji wentylatora, jeśli nie jest wymagany zestaw oświetleniowy (I), pokrywę dolną (J) należy zainstalować na zespole wentylatora. Jeśli zestaw oświetleniowy (I) jest potrzebny, należy zamontować go na zespole wentylatora.

1. **NOTA:** Leia as instruções com atenção para uma instalação segura e funcionamento da ventoinha.
2. Este aparelho pode ser usado por crianças com mais de 8 anos de idade e pessoas com capacidades físicas, sensoriais ou mentais reduzidas, ou falta de experiência e conhecimentos, se forem supervisionadas e ensinadas quanto à utilização do aparelho de um modo seguro, e compreenderem os perigos envolvidos. A limpeza e manutenção não deverão ser feitas por crianças sem supervisão.
3. As crianças devem ser supervisionadas, para se certificar de que não brincam com o aparelho.
4. Tem de ser incorporado um interruptor para desligar todos os polos na cablagem fixa, de acordo com as regras de cablagem locais.
5.  Não elimine aparelhos elétricos juntamente com o lixo doméstico comum. Utilize sistemas de recolha em separado para este tipo de produtos. Contacte as autoridades locais para obter mais informações em relação aos sistemas de recolha disponíveis. Se os equipamentos elétricos forem eliminados em aterros ou lixeiras, substâncias perigosas podem vaziar para os lençóis freáticos e entrar na cadeia de alimentação, danificando a sua saúde e bem-estar.
6. A estrutura onde montar a ventoinha tem de ser capaz de suportar um peso de 17 kg.
7. O ventilador deve ser montado de modo a que as lâminas fiquem a mais de 2,3 m acima do chão
8. Esta ventoinha é adequada para o interior em áreas ao ar livre e costeiras, onde a ventoinha esteja completamente coberta com, pelo menos, 1 parede. Esta ventoinha não é à prova de água. Quando instalada ao ar fresco ou em áreas costeiras, a ventoinha de teto tem de ser posicionada num local protegido da água, vento, pó e sal. A exposição a estes elementos anula a garantia. Montar a ventoinha num local onde esteja exposta a água ou humidade é perigoso e pode aumentar o risco de danos, ferimentos ou choque elétrico, e anula a garantia.
9. A instalação elétrica deverá ser efetuada por um eletricista qualificado.
10. **AVISO:** Se observar um movimento oscilante ou flutuante involuntário, pare imediatamente de usar a ventoinha de teto e contacte o fabricante, o serviço de assistência ou pessoas devidamente qualificadas.
11. A substituição de peças do dispositivo de segurança do sistema de suspensão deve ser realizada pelo fabricante, o serviço de assistência ou por pessoas devidamente qualificadas.
12. Os meios de fixação para fixar ao teto, tais como ganchos ou outros dispositivos devem ser fixados com força suficiente para suportar 4 vezes o peso da ventoinha de teto; a montagem do sistema de suspensão deverá ser realizada pelo fabricante, o serviço de assistência ou por pessoas devidamente qualificadas.
13. NÃO instale a ventoinha em tetos de ângulo.
14. **NOTA:** Os parafusos de suporte fornecidos só podem ser usados com estruturas de madeira. Para outro tipo de estruturas, TEM de usar parafusos do tipo adequado. Certifique-se de que os parafusos usados são adequados para a superfície de montagem e ambiente em redor.
15. **NOTA:** Se houver duas ou mais ventoinhas de teto DC instaladas num local, é necessário um interruptor de isolamento para cada ventoinha de teto. Isto é necessário quando emparelhar o telecomando e o recetor.
16. **NOTA:** Não permita ao motor funcionar sem as lâminas instaladas!
17. Tenha em conta que o lado correto das lâminas com a marca “ESTE LADO PARA CIMA” fica virado para o teto.
18. **NOTA:** Instalação da ventoinha, passo 11, se não for necessário qualquer lâmpada (I), instale a cobertura inferior (J) no conjunto da ventoinha. Se a lâmpada (I) for necessária, instale-a no conjunto da ventoinha.

1. **NOTĂ:** Citiți cu atenție instrucțiunile pentru instalarea în siguranță și funcționarea ventilatorului.
2. Acest aparat poate fi utilizat de copii cu vârsta de cel puțin 8 ani și de persoanele cu capacități fizice, senzoriale sau mentale reduse sau lipsite de experiență și cunoștințe dacă sunt supravegheate sau au fost instruite cu privire la utilizarea aparatului într-un mod sigur și înțeleg pericolele implicate. Curățarea și întreținerea nu trebuie efectuate de copii nesupravegheați.
3. Copiii trebuie supravegheați pentru a se asigura că nu se joacă cu aparatul.
4. Un comutator de deconectare cu toți polii trebuie încorporat în cablajul fix, în conformitate cu regulile locale de cablare.
5.  Nu eliminați aparatele electrice ca deșeuri municipale nesortate, utilizați unități de colectare separată. Contactați administrația locală pentru informații cu privire la sistemele de colectare disponibile. Dacă aparatele electrice sunt eliminate în depozitele de deșeuri sau în gropile de gunoi, substanțele periculoase se pot scurge în apa subterană și pot intra în lanțul alimentar, afectându-vă sănătatea și bunăstarea.
6. Structura pe care urmează să fie montat ventilatorul trebuie să poată suporta o greutate de 17 kg.
7. Ventilatorul trebuie montat astfel încât paletele să se afle la o înălțime mai mare de 2,3 m deasupra podelei.
8. Acest ventilator este potrivit pentru interior, aer liber și zonele de coastă în care ventilatorul este complet adăpostit de un minimum 1 perete. Acest ventilator nu este rezistent la apă. Atunci când este instalat în aer liber sau într-o zonă de coastă, ventilatorul de tavan trebuie poziționat într-un loc protejat de apă, vânt, praf și sare. Expunerea la aceste elemente va anula garanția. Montarea ventilatorului într-o situație în care este supus apei sau umidității este periculoasă și poate crește riscul de deteriorare, vătămare sau șoc electric și va anula garanția.
9. Instalația electrică trebuie realizată de un electrician autorizat calificat.
10. **AVERTISMENT:** Dacă se observă o mișcare neobișnuită sau oscilantă, opriți imediat utilizarea ventilatorului de tavan și contactați producătorul, agentul său de service sau persoanele calificate corespunzător.
11. Înlocuirea părților dispozitivului sistemului de suspensie de siguranță se efectuează de către producător, agentul său de service sau de către persoane calificate în mod corespunzător.
12. Mijloacele de fixare pentru fixarea pe tavan, cum ar fi cârligele sau alte dispozitive, se fixează cu o rezistență suficientă pentru a rezista de 4 ori greutatea ventilatorului de tavan; montarea sistemului de suspensie trebuie să fie efectuată de producător, de agentul său de service sau de persoane calificate corespunzător.
13. NU instalați ventilatorul pe un plafon înclinat.
14. **NOTĂ:** Șuruburile suportului prevăzute sunt destinate utilizării numai cu structuri din lemn. Pentru alte structuri decât lemnul, trebuie să se utilizeze tipul de șurub corespunzător. Asigurați-vă că șuruburile utilizate sunt potrivite pentru suprafața de montare și mediul înconjurător.
15. **NOTĂ:** Dacă există două sau mai multe ventilatoare de tavan cu c.c. instalate într-o singură locație, este necesar un comutator de izolare pentru fiecare ventilator de tavan; acest lucru este necesar atunci când programați telecomanda și receptorul să se asocieze.
16. **NOTĂ:** Nu rulați motorul fără a fi instalate paletele!
17. REȚINEȚI că partea corectă a lamelelor paletelor cu marcajul „THIS SIDE UP” este trebuie orientată spre tavan.
18. **NOTĂ:** Etapa 11 de instalare a ventilatorului, în cazul în care nu este necesar un kit de iluminare (I), instalați capacul inferior (J) pe ansamblul ventilatorului.. În cazul în care este necesar un kit de iluminare (I), instalați kitul de iluminare (I) pe ansamblul ventilatorului.

1. **ПРИМЕЧАНИЕ.** Внимательно прочитайте инструкции для безопасной установки и использования вентилятора.
2. Этим устройством могут пользоваться дети старше 8 лет, а также лица со сниженными физическими, сенсорными или ментальными возможностями или с недостаточным опытом и знаниями, при условии присмотра за ними или инструктажа относительно безопасного использования устройства и понимания возможной опасности. Не позволяйте детям выполнять очистку и обслуживание устройства без наблюдения взрослых.
3. Следите за тем, чтобы дети не играли с этим устройством.
4. В соответствии с местными электротехническими нормами в стационарную проводку должно быть встроено устройство для размыкания всех контактов.
5.  Не выбрасывайте электроприборы вместе с неотсортированными городскими отходами; пользуйтесь специальными пунктами сбора вторсырья. Для получения информации о доступных пунктах сбора вторсырья свяжитесь с представителями местных органов власти. При утилизации электрических устройств на свалках в подземные воды могут просочиться опасные вещества, которые затем попадут в пищевую цепь и приведут к общему ухудшению здоровья и благополучия.
6. Конструкция, на которую крепится вентилятор, должна выдерживать массу в 17 кг.
7. Вентилятор должен быть установлен так, чтобы лопасти находились на высоте более 2,3 м от пола.
8. Этот вентилятор подходит для использования в помещениях, на открытом воздухе и в прибрежных зонах, где он полностью закрыт как минимум 1 стеной. Этот вентилятор не является водонепроницаемым. При установке на открытом воздухе или в прибрежной зоне потолочный вентилятор необходимо размещать в защищенном от воды, ветра, пыли и соли месте. Воздействие этих факторов может привести к аннулированию гарантии. Установка вентилятора в местах, где он может быть подвержен воздействию воды или влаги, опасна и может увеличить риск повреждения, травмы или поражения электрическим током, а также привести к аннулированию гарантии.
9. Электромонтаж должен выполняться квалифицированным лицензированным электриком
10. **ПРЕДУПРЕЖДЕНИЕ.** Если наблюдаются необычные колебания или вибрации, немедленно прекратите использование потолочного вентилятора и обратитесь к производителю, его сервисному агенту или квалифицированным специалистам.
11. Замена частей устройства безопасной подвески должна выполняться изготовителем, его сервисным агентом или квалифицированными специалистами.
12. Потолочные крепления, такие как крюки или другие приспособления, должны быть закреплены с достаточной прочностью, чтобы выдерживать четырехкратный вес потолочного вентилятора. Монтаж системы подвески должен выполняться изготовителем, его сервисным агентом или квалифицированными специалистами.
13. НЕ устанавливайте вентилятор на наклонном потолке.
14. **ПРИМЕЧАНИЕ.** Прилагаемые винты кронштейна предназначены только для деревянных конструкций. Для конструкций, отличных от деревянных, НЕОБХОДИМО использовать винты соответствующего типа. Убедитесь, что используемые винты подходят для монтажной поверхности и окружающих условий.
15. **ПРИМЕЧАНИЕ.** Если в одном месте установлены два или более потолочных вентилятора с дистанционным управлением, для каждого из них требуется изолирующий выключатель, который используется при программировании сопряжения пульта дистанционного управления и приемника.
16. **ПРИМЕЧАНИЕ.** Не запускайте вентилятор без установленных лопастей!
17. Обратите внимание, что сторона лопастей с маркировкой «ЭТОЙ СТОРОНОЙ ВВЕРХ» должна быть обращена к потолку.
18. **ПРИМЕЧАНИЕ.** Если на 11-м этапе установки вентилятора осветительный комплект (I) не требуется, установите нижнюю крышку (J) на блок вентилятора. Если осветительный комплект (I) требуется, установите осветительный комплект (I) на блок вентилятора.

1. **NAPOMENA:** Pažljivo pročitajte uputstva za bezbednu instalaciju i rad ventilatora.
2. Ovaj aparat mogu koristiti deca starosti 8 godina i starija i osobe sa smanjenim fizičkim, senzornim ili mentalnim sposobnostima ili nedostatkom iskustva i znanja ako su pod nadzorom ili su upućeni u korišćenje aparata na bezbedan način i razumeju opasnosti koje to povlači. Čišćenje i održavanje ne smeju obavljati deca bez nadzora.
3. Deca treba da budu pod nadzorom kako bi se osiguralo da se ne igraju aparatom.
4. Prekidač za isključenje svih polova mora biti ugrađen u fiksno ožičenje, u skladu s lokalnim pravilima ožičenja.
5.  Ne odlažite električne aparate kao nesortirani komunalni otpad, koristite posebne objekte za sakupljanje. Obratite se lokalnoj upravi za informacije o dostupnim sistemima prikupljanja. Ako se električni aparati odlažu na deponije, opasne supstance mogu iscuriti u podzemne vode i dospeti u lanac ishrane, škodeći vašem zdravlju i dobrobiti.
6. Konstrukcija na koju se montira ventilator mora biti sposobna da izdrži težinu od 17 kg.
7. Ventilator treba montirati tako da lopatice budu najmanje 2,3 m iznad poda.
8. Ovaj ventilator je pogodan za zatvorene prostore, pokrivena terase i nadstrešnice gde će biti potpuno ispod krova i imati najmanje 1 zid. Ovaj ventilator nije vodootporan. Kada se instalira na pokrivenoj terasi ili ispod nadstrešnice, plafonski ventilator mora biti postavljen na mestu zaštićenom od vode, vetra, prašine i soli. Izlaganje ovim elementima će poništiti garanciju. Montaža ventilatora na mestu gde je izložen vodi ili vlazi je opasna i može povećati rizik od oštećenja, povreda ili strujnog udara i poništiće garanciju.
9. Električnu instalaciju treba da izvede kvalifikovani licencirani električar
10. **UPOZORENJE:** Ako primetite neuobičajeno ljuljanje ili osciliranje, odmah prestanite s korišćenjem plafonskog ventilatora i kontaktirajte proizvođača, njegovog servisera ili odgovarajuće kvalifikovane osobe.
11. Zamenu delova sigurnosnog sistema suspenzije uređaja vrši proizvođač, njegov serviser ili odgovarajuće kvalifikovane osobe.
12. Sredstva za pričvršćivanje za plafon, kao što su kuke i slično, moraju biti pričvršćena dovoljnom snagom da izdrže 4 puta veću težinu od plafonskog ventilatora; montažu sistema suspenzije treba da vrši proizvođač, njegov serviser ili odgovarajuće kvalifikovane osobe.
13. NEMOJTE instalirati ventilator na kosi plafon.
14. **NAPOMENA:** Priloženi vijci za nosače su za upotrebu samo na drvenim konstrukcijama. Za konstrukcije koje nisu drvene, MORA se koristiti odgovarajući tip vijaka. Osigurajte korišćenje vijaka koji su prikladni za montažnu površinu i okolinu.
15. **NAPOMENA:** Ako su dva ili više DC plafonskih ventilatora instalirana na jednoj lokaciji, potreban je odvojeni prekidač za svaki plafonski ventilator. To je potrebno kada se daljinski i prijemnik programiraju da se upare.
16. **NAPOMENA:** Nemojte pokretati motor bez instaliranih lopatica!
17. Obratite PAŽNJU da je ispravna strana oštrica sa oznakom "OVA STRANA GORE" okrenuta prema plafonu.
18. **NAPOMENA:** Korak 11 ugradnje ventilatora, ako nije potreban komplet svetla (I), ugradite donji poklopac (J) na sklop ventilatora. Ako je potreban komplet svetla (I), ugradite svetlosni komplet (I) na sklop ventilatora.

1. **POZNÁMKA:** Pozorne si prečítajte pokyny pre bezpečnú inštaláciu a prevádzku ventilátora.
2. Tento spotrebič môžu používať deti vo veku od 8 rokov a staršie a osoby so zníženými fyzickými, zmyslovými alebo duševnými schopnosťami alebo nedostatkom skúseností a znalostí, ak sú pod dohľadom alebo sú poučené o používaní spotrebiča bezpečným spôsobom a rozumejú súvisiacim nebezpečenstvám. Čistenie a údržbu nesmú vykonávať deti bez dozoru.
3. Deti majú byť pod dozorom, aby sa zabezpečilo, že sa so spotrebičom nebudú hrať.
4. V súlade s miestnymi pravidlami elektroinštalácie musí byť do pevnej elektroinštalácie zabudovaný odpojovač všetkých pólov.
5.  Elektrospotrebiče nevyhadzujte do netriedeného komunálneho odpadu, využite zariadenia na separovaný zber. Informácie o dostupných zberných systémoch získate od miestnej samosprávy. Ak sú elektrické spotrebiče likvidované na skládkach alebo na hromadách, nebezpečné látky môžu prenikať do podzemných vôd a dostať sa do potravinového reťazca, čím môžu poškodiť vaše zdravie a pohodu.
6. Konštrukcia, na ktorú sa má ventilátor namontovať, musí byť schopná uniesť hmotnosť 17 kg.
7. Ventilátor by mal byť namontovaný tak, aby lopatky boli vo výške viac ako 2,3 m nad podlahou.
8. Tento ventilátor je vhodný pre vnútorné, vonkajšie a pobrežné oblasti, kde je ventilátor úplne skrytý minimálne 1 stenou. Tento ventilátor nie je vodotesný. Pri inštalácii pod šírým nebom alebo v pobrežnej oblasti musí byť stropný ventilátor umiestnený na mieste chránenom pred vodou, vetrom, prachom a soľou. Vystavenie týmto vplyvom ruší platnosť záruky. Montáž ventilátora v podmienkach, keď je vystavený vode alebo vlhkosti, je nebezpečná a môže zvýšiť riziko poškodenia, poranenia alebo úrazu elektrickým prúdom a ruší záruku.
9. Elektrickú inštaláciu smie vykonávať kvalifikovaný elektrikár s licenciou.
10. **VAROVANIE:** Ak spozorujete nezvyčajné kývanie alebo kmitavý pohyb, stropný ventilátor okamžite prestaňte používať a kontaktujte výrobcu, jeho servisného zástupcu alebo vhodne kvalifikované osoby.
11. Výmenu dielov zariadenia bezpečnostného závesného systému musí vykonať výrobca, jeho servisný zástupca alebo vhodne kvalifikované osoby.
12. Upevňovacie prostriedky na pripevnenie k stropu, ako sú háky alebo iné zariadenia, musia byť pripevnené s dostatočne pevne, aby vydržali 4-násobok hmotnosti stropného ventilátora; montáž závesného systému musí vykonať výrobca, jeho servisný zástupca alebo vhodne kvalifikované osoby.
13. **NEINŠTALUJTE** ventilátor na šikmý strop.
14. **POZNÁMKA:** Dodávané konzolové skrutky sú určené len pre drevené konštrukcie. Pre iné ako drevené konštrukcie **MUSÍ** byť použitý príslušný typ skrutky. Uistite sa, že použité skrutky sú vhodné pre montážny povrch a okolité prostredie.
15. **POZNÁMKA:** Ak sú na jednom mieste nainštalované dva alebo viac jednosmerných stropných ventilátorov, pre každý stropný ventilátor je potrebný izolačný spínač, ktorý je potrebný pri programovaní diaľkového ovládača a prijímača na spoločné párovanie.
16. **POZNÁMKA:** Nespúšťajte motor bez nainštalovaných lopatiek!
17. Dbajte na to, aby správna strana lopatiek s označením „TÁTO STRANA HORE“ smerovala k stropu.
18. **POZNÁMKA:** Krok 11 inštalácie ventilátora, ak nie je potrebná svetelná súprava (I), nainštalujte spodný kryt (J) na zostavu ventilátora. Ak je potrebná svetelná súprava (I), nainštalujte svetelnú súpravu (I) na zostavu ventilátora.

1. **OPOMBA:** Za varno namestitev in delovanje ventilatorja natančno preberite navodila.
2. To napravo lahko uporabljajo otroci, starejši od 8 let, ter osebe z zmanjšanimi fizičnimi, senzoričnimi ali duševnimi zmožnostmi ali s pomanjkanjem izkušenj in znanja, če so pod nadzorom ali so bili poučeni o varni uporabi naprave in razumejo morebitne nevarnosti. Otroci ne smejo izvajati čiščenja in vzdrževanja brez nadzora.
3. Otroke je treba nadzorovati in preprečiti, da se z napravo ne igrajo.
4. V fiksno napeljavo je treba v skladu z lokalnimi predpisi o napeljavi vgraditi stikalo za odklop vseh polov.
5.  Električnih naprav ne odlagajte med nerazvrščene komunalne odpadke, ampak uporabite ločena zbirališča. Za informacije o razpoložljivih sistemih zbiranja odpadkov se obrnite na lokalno upravo. Če se električne naprave odlagajo na odlagališčih ali smetiščih, lahko nevarne snovi iztečejo v podtalnico in pridejo v prehranjevalno verigo ter škodujejo vašemu zdravju in dobremu počutju.
6. Konstrukcija, na katero je nameščen ventilator, mora biti sposobna prenesti težo 17 kg.
7. Ventilator mora biti nameščen tako, da so lopatice več kot 2,3 m nad tlemi.
8. Ta ventilator je primeren za notranja, zunanja in obalna območja, kjer je v celoti pokrit z najmanj eno steno. Ta ventilator ni vodoodporen. Če je stropni ventilator nameščen na prostem ali na obalnem območju, ga je treba postaviti na mesto, zaščiteno pred vodo, vetrom, prahom in soljo. Izpostavljenost tem elementom razveljavi garancijo. Namestitev ventilatorja na mesto, kjer je izpostavljen vodi ali vlagi, je nevarna in lahko poveča tveganje poškodb, telesnih poškodb ali električnega udara, zaradi česar preneha veljati garancija.
9. Električno napeljavo naj izvede usposobljen električar z licenco.
10. **OPOZORILO:** Če opazite nenavadno nihanje ali nagibanje, takoj prenehajte uporabljati stropni ventilator in se obrnite na proizvajalca, njegovega serviserja ali ustrezno usposobljeno osebo.
11. Zamenjavo delov naprave sistema varnostnega vzmetenja opravi proizvajalec, njegov serviser ali ustrezno usposobljene osebe.
12. Sredstva za pritrditev na strop, kot so kavliji ali druge naprave, morajo biti pritrjena dovolj močno, da prenesejo štirikratno težo stropnega ventilatorja; da namestitev sistema za obešanje opravi proizvajalec, njegov servisni zastopnik ali ustrezno usposobljene osebe.
13. NE nameščajte ventilatorja na poševni strop.
14. **OPOMBA:** Priloženi vijaki nosilca so namenjeni samo za uporabo z lesenimi konstrukcijami. Za konstrukcije, ki niso lesene, MORATE uporabiti ustrezen tip vijaka. Prepričajte se, da so uporabljeni vijaki primerni za montažno površino in okolico.
15. **OPOMBA:** Če sta na enem mestu nameščena dva ali več stropnih ventilatorjev z enosmernim tokom, je za vsak stropni ventilator potrebno izolacijsko stikalo, ki je potrebno pri programiranju daljinskega upravljalnika in sprejemnika za združevanje.
16. **OPOMBA:** Ne zaganjajte motorja brez nameščenih lopatic!
17. Upoštevajte pravilno stran rezil z oznako "TA STRAN NAVZGOR" obrnjeno proti stropu.
18. **OPOMBA:** Pri 11. koraku montaže ventilatorja, če ni zahtevan komplet svetilke (I), namestite spodnji pokrov(J) na sklop ventilatorja. Če se svetilka (I) ponovno ugasne, jo namestite(I) na sklop ventilatorja.

1. **NOTA:** Lea atentamente las instrucciones para una instalación y una operación seguras del ventilador.
2. Este aparato puede ser utilizado por niños a partir de los 8 años o personas con discapacidades físicas, sensoriales o mentales, o que no cuenten con suficiente experiencia o conocimientos, si son supervisados o han sido instruidos en el uso apropiado y seguro del aparato y entienden los peligros que acarrea. Las tareas de limpieza y mantenimiento no podrán ser realizadas por niños sin la debida supervisión.
3. Se deberá vigilar a los niños para asegurarse de que no juegan con el aparato.
4. De conformidad con el reglamento local sobre cableados, se deberá incorporar un interruptor de desconexión omnipolar en el cableado fijo.
5.  No deseche los aparatos eléctricos como desechos sin clasificar. Utilice los puntos de recogida selectiva o centros de reciclaje designados para este propósito. Póngase en contacto con las autoridades locales para que le informen sobre los sistemas de recogida disponibles. De acabar en los vertederos o basureros, los aparatos eléctricos pueden desprender sustancias nocivas que podrían contaminar las capas freáticas y entrar en la cadena alimenticia, con el consecuente peligro para la salud y el bienestar.
6. La estructura a la que el ventilador debe montarse debe ser capaz de soportar 17 kg de peso.
7. El ventilador deberá montarse de tal manera que las aspas estén, como mínimo, a 2,3 m del suelo.
8. Este ventilador es apropiado para áreas de interior, al aire libre y litorales donde esté totalmente cubierto por un mínimo de 1 pared. Este ventilador no es resistente al agua. Cuando instale en un lugar al aire libre o en el litoral, el ventilador de techo debe ubicarse en un lugar protegido del agua, el viento, el polvo y la sal. La exposición a estos elementos anulará la garantía. Montar el ventilador en un lugar donde esté expuesto al agua o la humedad es peligroso y puede aumentar el riesgo de daños, lesiones o choques eléctricos, invalidando así la garantía.
9. La instalación eléctrica debería efectuarla un electricista acreditado.
10. **ADVERTENCIA:** Si se observara un movimiento inusual de oscilación o bamboleo, deje de usar el ventilador de techo inmediatamente y póngase en contacto con el fabricante, su agente de servicios o personas debidamente cualificadas.
11. La sustitución de las piezas del sistema de suspensión de seguridad deberá llevarla a cabo el fabricante, su servicio técnico o personas debidamente cualificadas.
12. Los elementos para sujetarlo al techo, como ganchos o similares, deberán fijarse con suficiente firmeza para soportar 4 veces el peso del ventilador de techo. El montaje del sistema de suspensión deberá efectuarlo el fabricante, su servicio técnico o personas debidamente cualificadas.
13. NO instale el ventilador en un techo inclinado.
14. **NOTA:** Los tornillos del soporte suministrados solo deben usarse con estructuras de madera. Para estructuras diferentes a la madera, DEBERÁ utilizarse el tipo de tornillo adecuado. Asegúrese de que los tornillos sean los apropiados para la superficie de montaje y su alrededor.
15. **NOTA:** Si hay dos o más ventiladores de techo CC instalados en una sola ubicación, se requerirá un interruptor de aislamiento para cada ventilador de techo para programar el emparejamiento del mando a distancia y el receptor.
16. **NOTA:** ¡No haga funcionar el motor sin las aspas instaladas!
17. Tenga en cuenta que el lado correcto de las aspas con la marca "THIS SIDE UP" (ESTA LADO HACIA ARRIBA) está orientado hacia el techo.
18. **NOTA:** Instalación del ventilador paso 11: Si no se requiere el kit de luz (I), instale la cubierta inferior(J) en el conjunto del ventilador. Si se requiere el kit de luz (I), instale el kit de luz (I) en el conjunto del ventilador.

1. **OBS:** Läs instruktionerna noggrant för säker installation och användning av fläkten.
2. Denna apparat kan användas av barn från 8 år och äldre och personer med nedsatt fysisk, sensorisk eller mental förmåga eller brist på erfarenhet och kunskap om de hålls under uppsikt eller får anvisningar om säker användning av apparaten och de förstår de risker som användningen medför. Rengöring och underhåll får inte utföras av barn utan tillsyn.
3. Barn bör hållas under uppsikt för att säkerställa att de inte leker med apparaten.
4. En allpolig fränkopplingsbrytare måste införlivas i fasta ledningar i enlighet med lokala regler för elledningar.
5.  Kassera inte elektriska apparater som osorterat kommunalt avfall. Använd separata insamlingsanläggningar. Kontakta lokala myndigheter för information om tillgängliga insamlingssystem. Om elektriska apparater bortskaffas i deponier eller soptippar kan farliga ämnen läcka ut i grundvattnet, komma in i näringskedjan och bli skadligt för din hälsa och ditt välbefinnande.
6. Den struktur på vilken fläkten ska monteras måste kunna stödja en vikt på 17 kg.
7. Fläkten ska monteras så att bladen är minst 2,3 m över golvet.
8. Denna fläkt är lämplig för inomhus-, utomhus- och kustområden där fläkten är helt täckt med minst 1 vägg. Denna fläkt är inte vattentät. När den installeras i ett utomhus- eller kustområde måste takfläkten placeras på en plats där den är skyddad mot vatten, vind, damm och salt. Exponering för dessa element kommer att ogiltigförklara garantin. Montering av fläkten i en situation där den utsätts för vatten eller fukt är farlig och kan öka risken för skador, personskador eller elektriska stötar och kommer att ogiltigförklara garantin.
9. Elektrisk installation ska utföras av en behörig licensierad elektriker
10. **WARNING:** Om du ser ovanlig vinglande eller svängande rörelse ska du omedelbart sluta använda takfläkten och kontakta tillverkaren, dess serviceagent eller personer med lämpliga kvalifikationer.
11. Utbyte av delar av anordningen för säkerhetsupphängningssystemet ska utföras av tillverkaren, dess serviceagent eller personer med lämpliga kvalifikationer.
12. Fästeanordningen för festsättning i taket, t.ex. krokarna eller andra anordningar, ska vara festsatta tillräckligt stadigt för att klara 4 gånger takfläktens vikt. Upphängningssystemet ska monteras av tillverkaren, dess serviceagent eller personer med lämpliga kvalifikationer.
13. Installera INTE fläkten i ett vinklat tak.
14. **OBS:** De medföljande fästskruvorna är endast avsedda för användning med trästrukturer. För strukturer i andra material än trä MÅSTE lämplig skruvtyp användas. Se till att skruvarna som används är lämpliga för monteringsytan och för omgivningen.
15. **OBS:** Om det finns två eller flera likströmsfläktar installerade på en plats krävs en isoleringsbrytare för varje takfläkt. Detta krävs vid programmering av fjärrkontrollen och mottagaren för att para ihop dem.
16. **OBS:** Låt inte motorn köra utan att ha bladen monterade!
17. Notera den korrekta sidan av bladen med märkningen "Denna sida UPP" mot taket .
18. **OBS!** Steg 11 i fläktinstallationen. Om ingen ljussats (I) krävs, installera bottenkåpan (J) på fläktenheten. Om ljussats (I) krävs ska du installera ljussatsen (I) på fläktenheten.

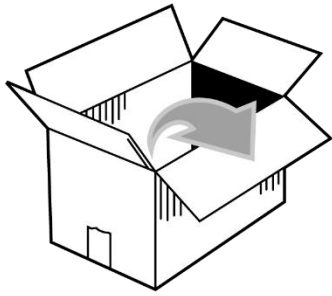

(A)

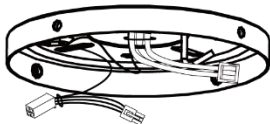

(B)

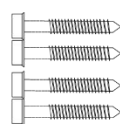

(C)



(D)



(E)

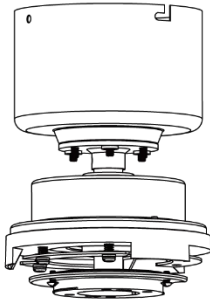

(F)



(J)

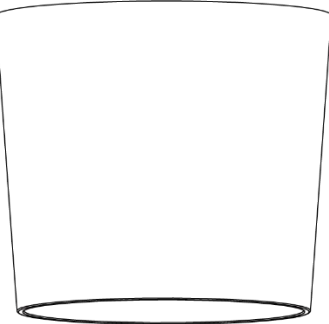

(H)



(I)



(J)

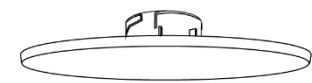

(K)

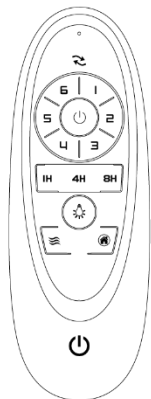

(L)



(M)



(N)

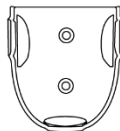

(O)

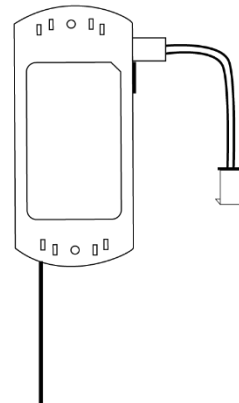

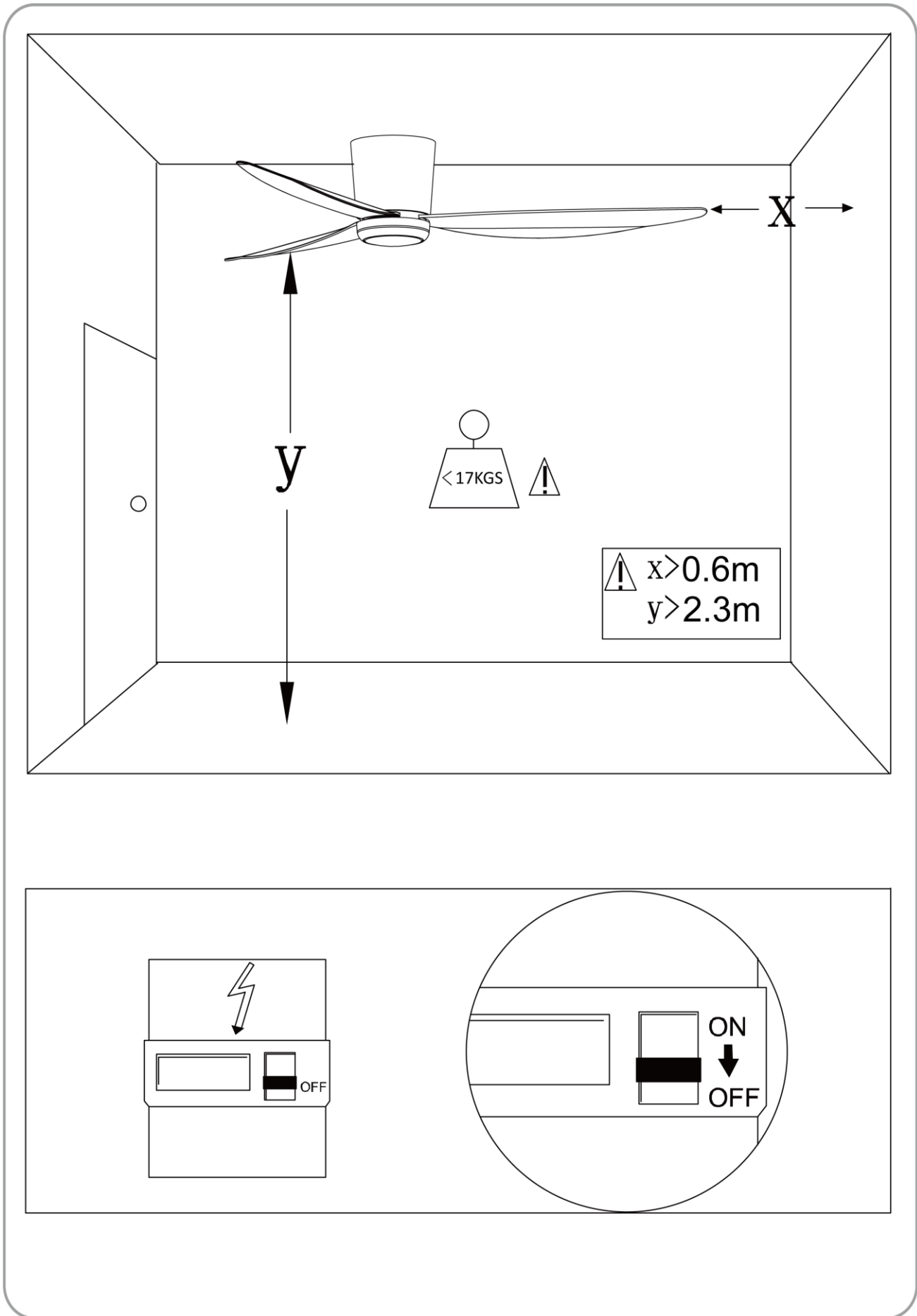

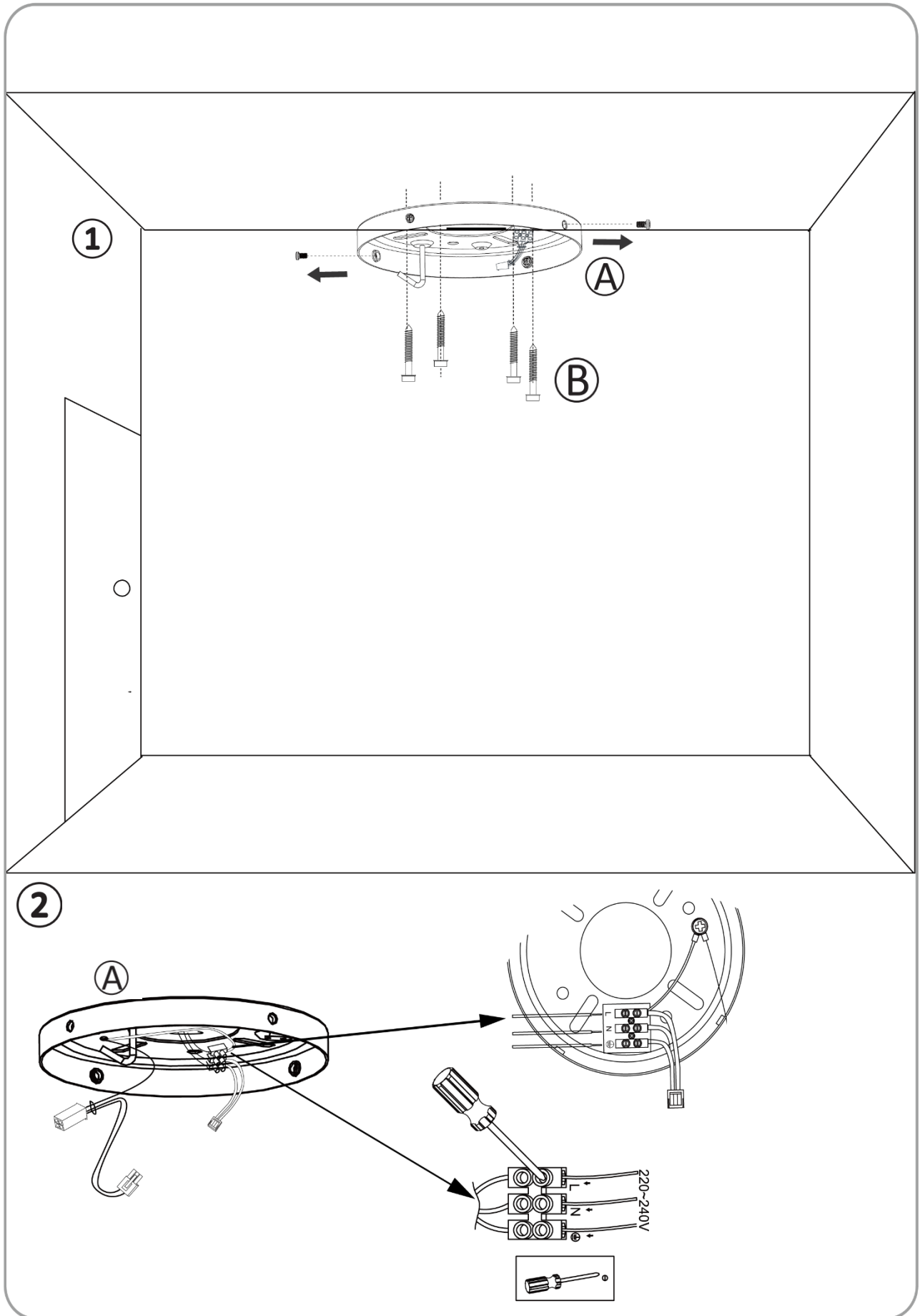

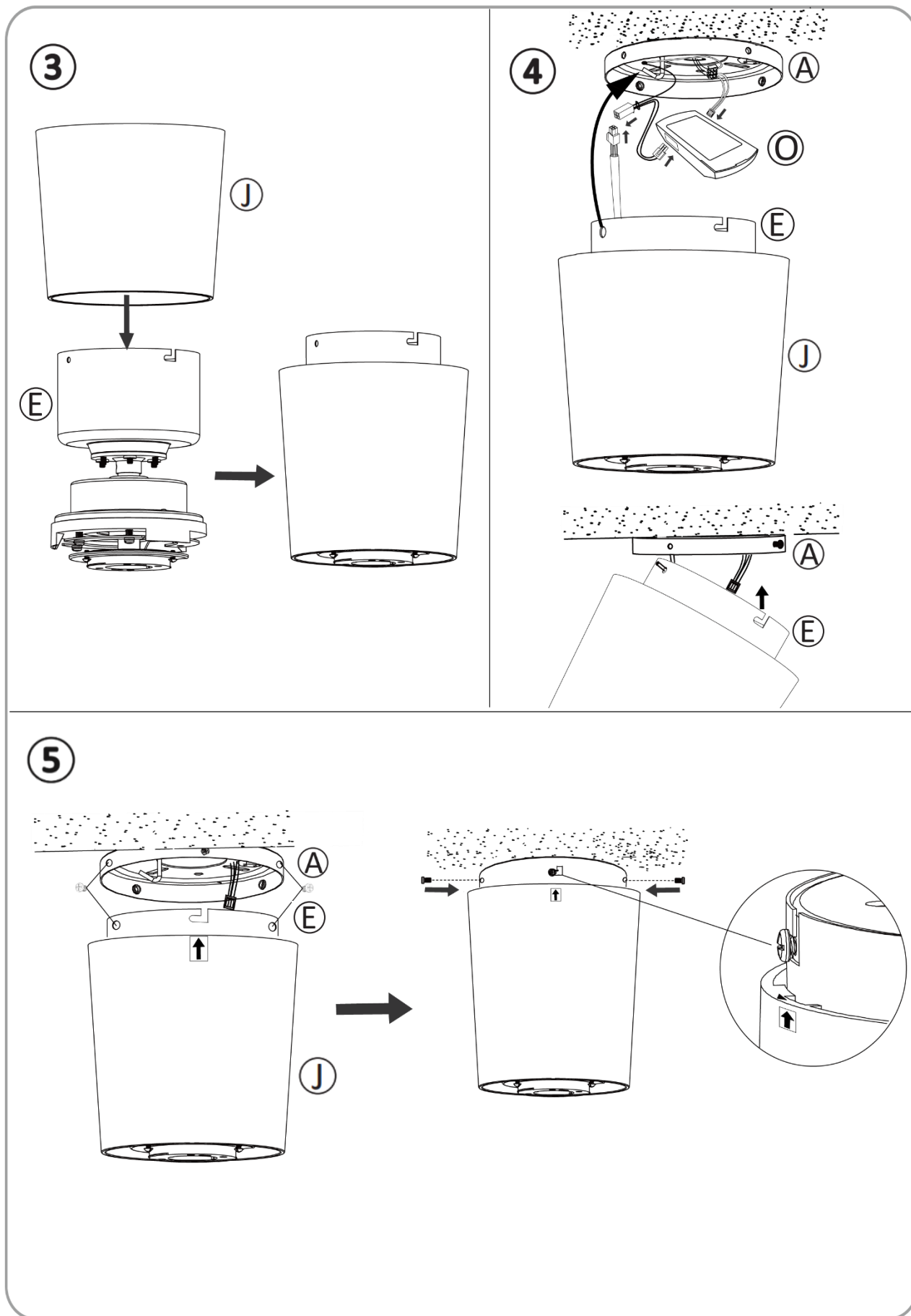

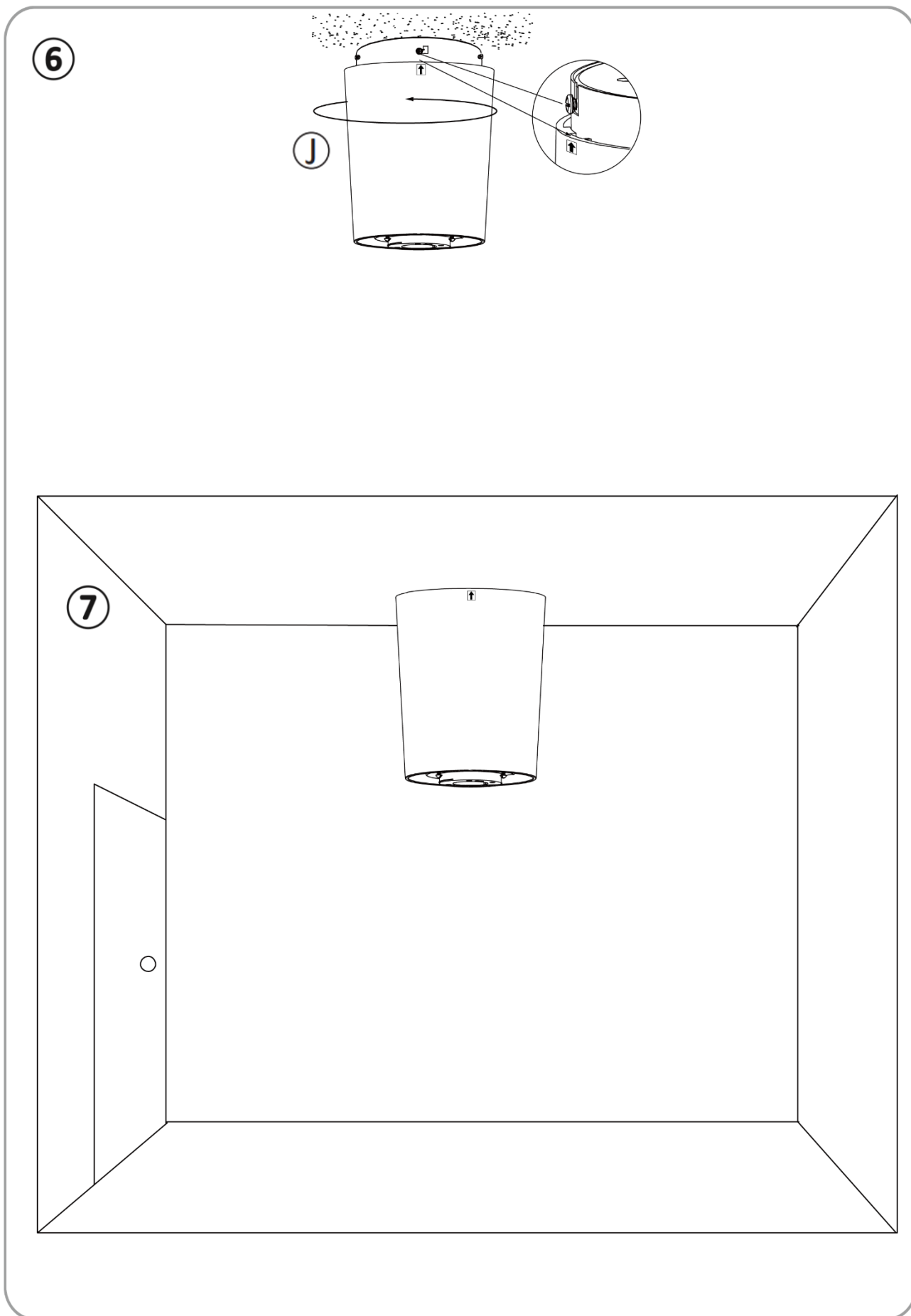

8

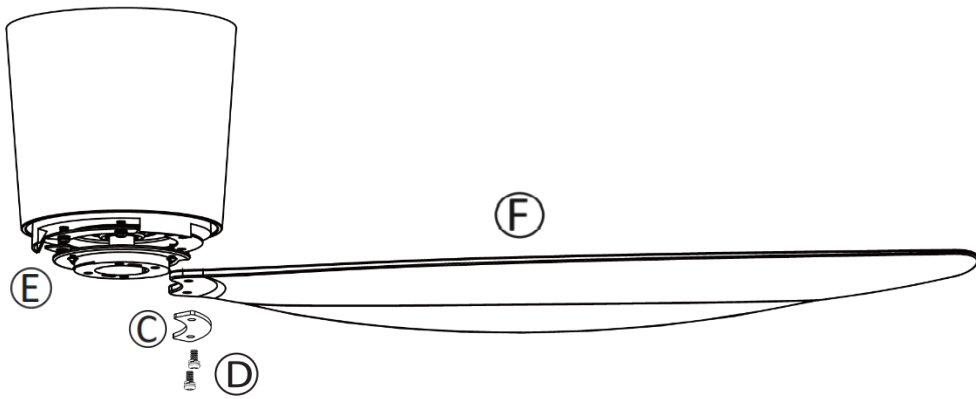

9

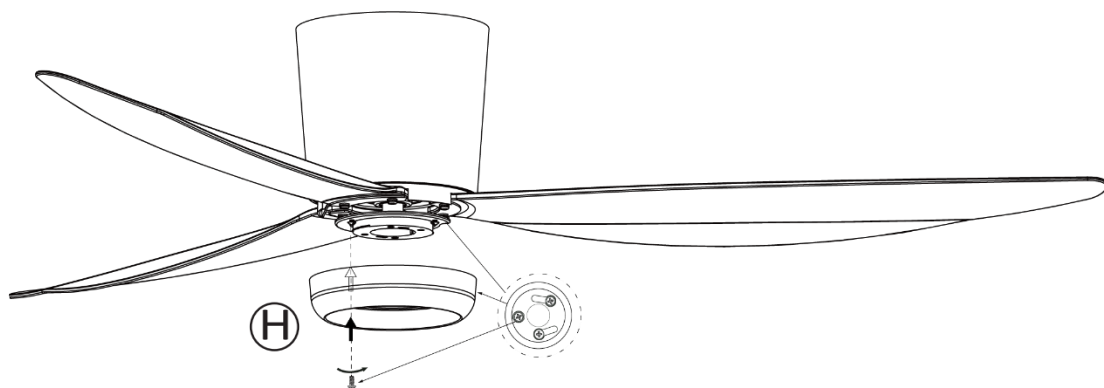

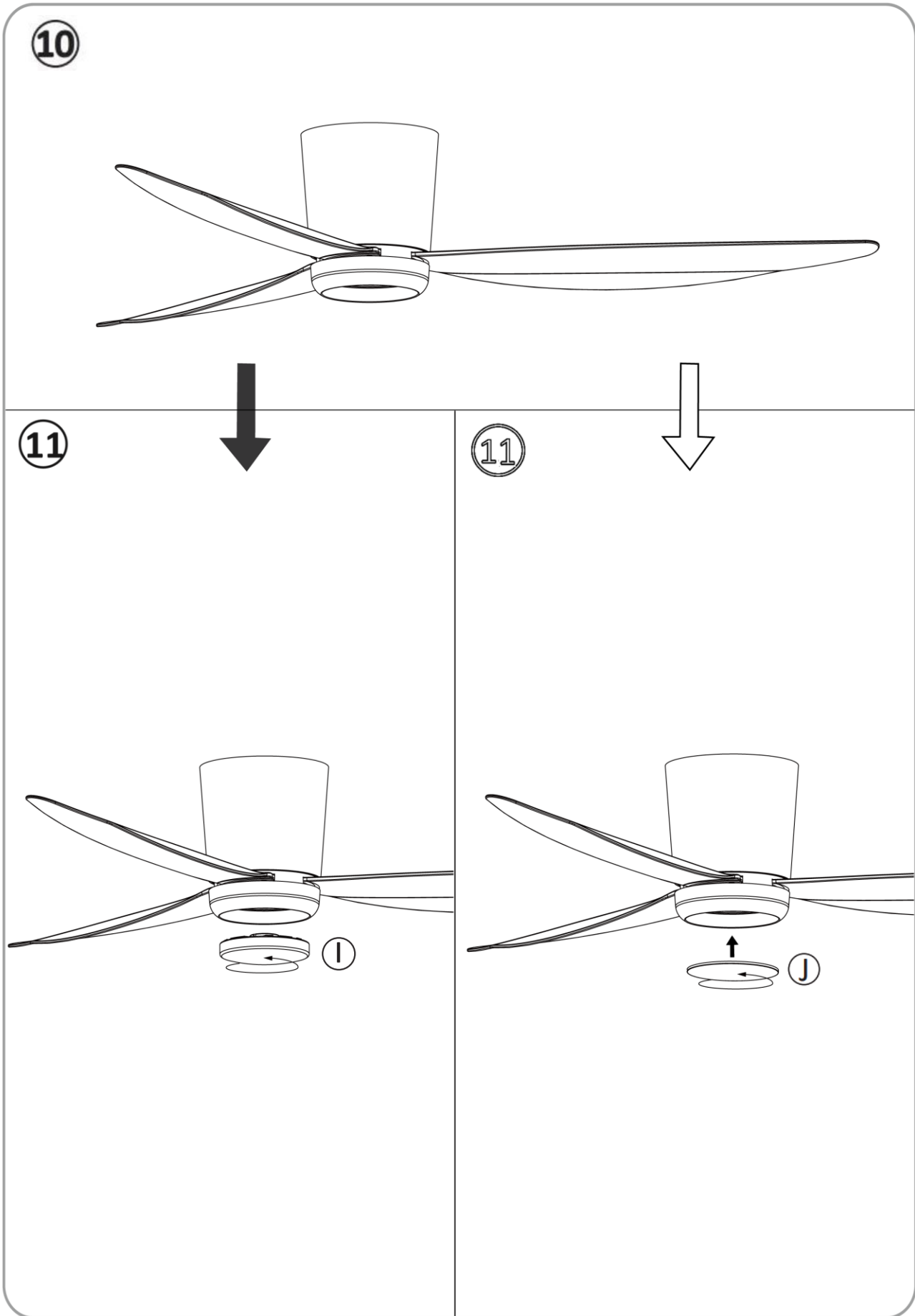

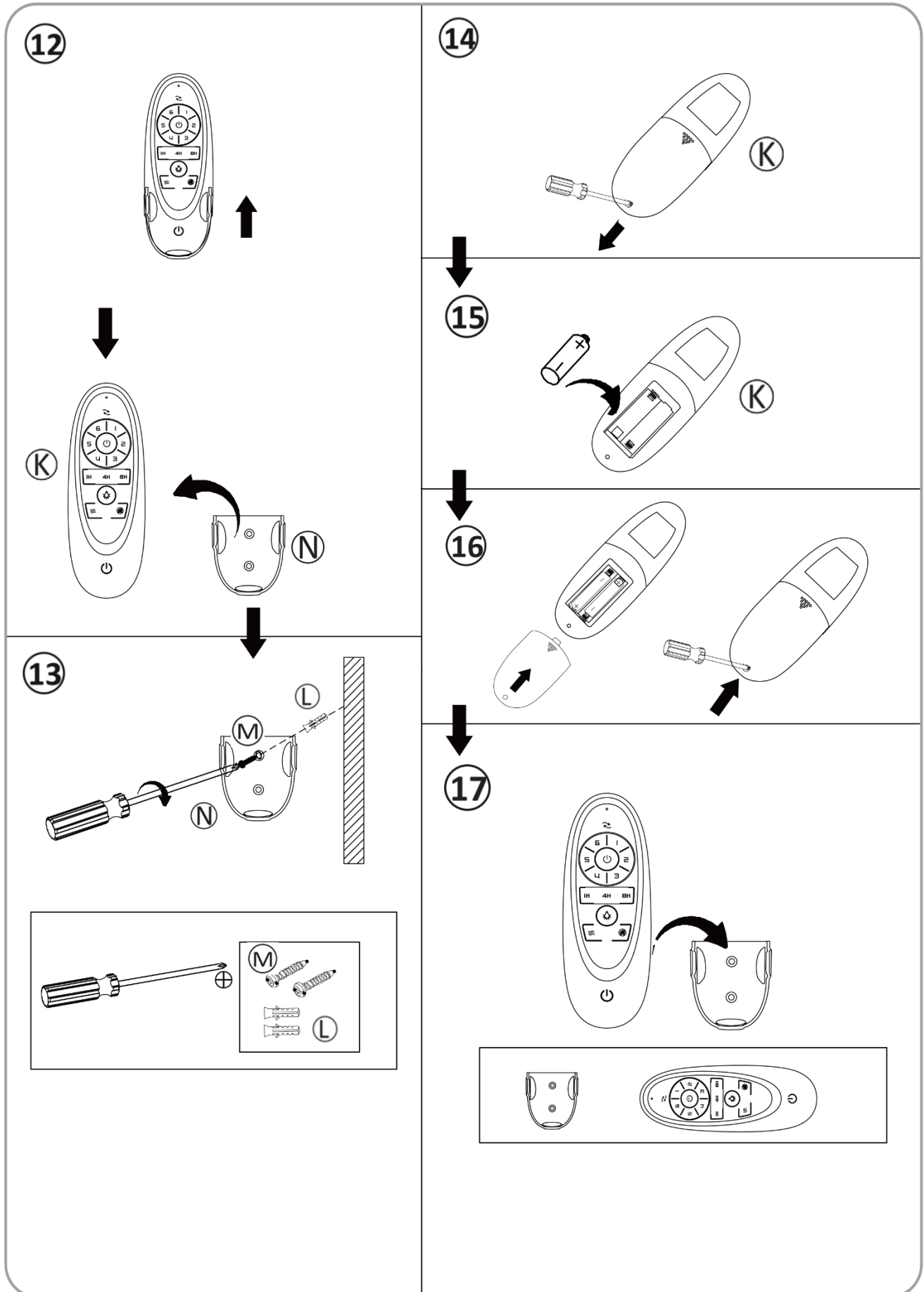

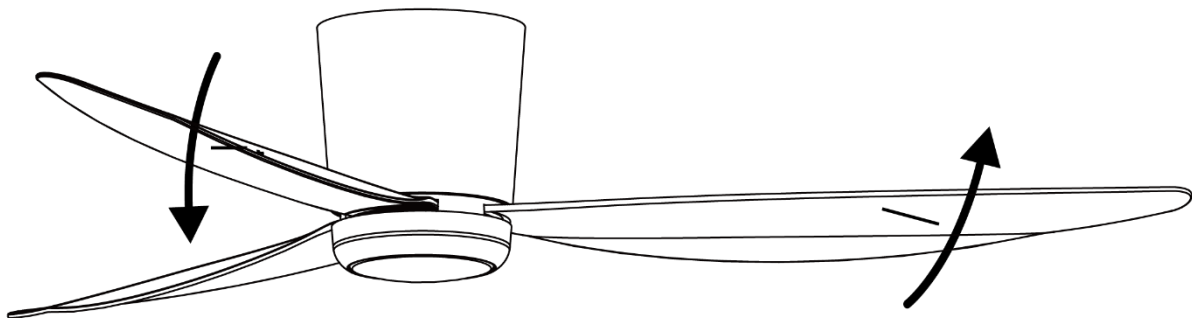
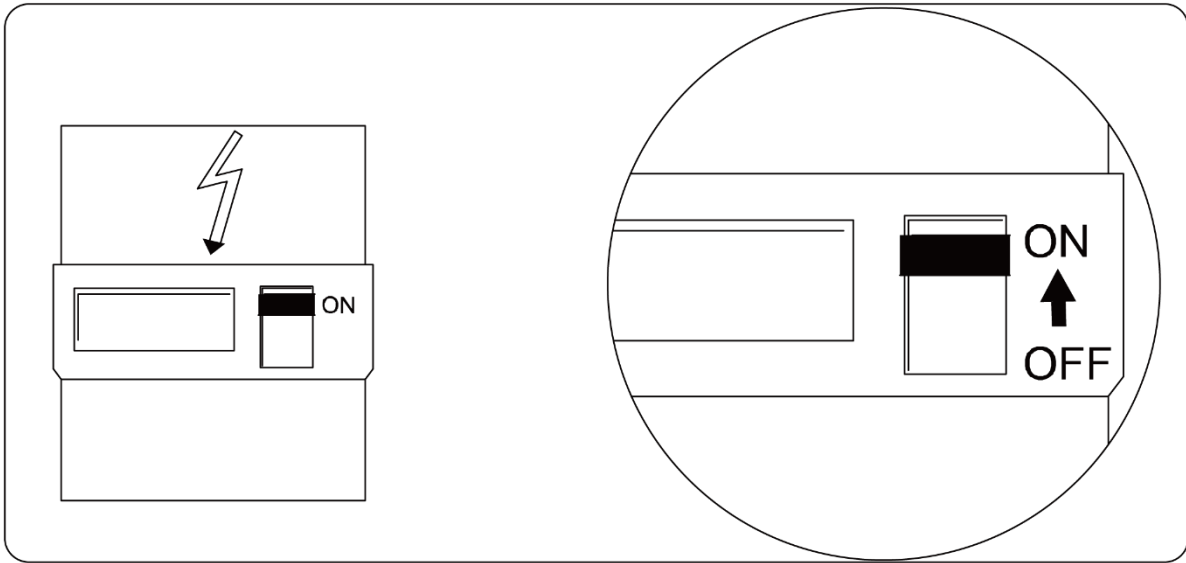

ДИСТАНЦИОННО УПРАВЛЕНИЕ

1. Тествайте дистанционното управление, като натиснете и задържите някой бутон. В горната част на дистанционното управление ще светне син светодиод, който показва, че дистанционното управление е захранено и е готово за използване за управление на вентилатора.
2. Следвайте ръководството по-долу, за да работите с вентилатора и да научите функциите му.

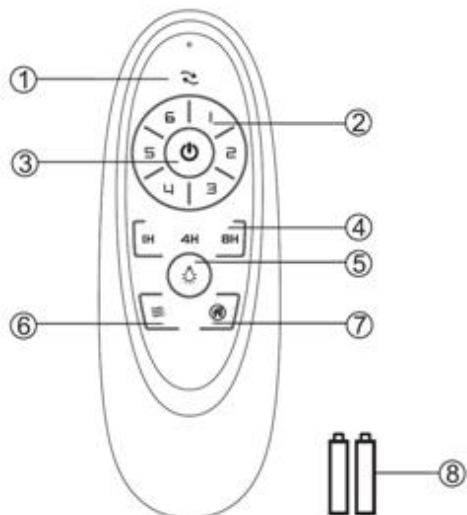

- 1) Посока на вентилатора (превключвател за заден ход)
- 2) Скорост на вентилатора
- 3) Включване/изключване на вентилатора
- 4) Управление на времето на вентилатора
- 5) Включване/изключване на светлината
- 6) Естествен полъх
- 7) (Натиснете бутона, за да настроите вентилатора на променяща се скорост автоматично. Ако вентилаторът работи на скорост 1, 2, 3, тогава натиснете този бутон, за да накарате вентилатора да работи на по-ниска променяща се скорост. Ако вентилаторът работи на скорост 4, 5, 6, тогава натиснете този бутон, за да накарате вентилатора да работи на по-висока променяща се скорост. Функция против кражба (светлината се включва за 5 ~ 20 минути на всеки 2 часа)
- 8) 1,5V AAA батерия X 2 бр. (не е включен)

Светодиодният глобус има 3-степенна затъмняваща функция, която се контролира от превключвателя за ВКЛ./ИЗКЛ.

Когато светодиодната светлина свети и е на 100% яркост, натиснете светлинния бутон ON (ВКЛ.) и след това OFF (ИЗКЛ.) в рамките на 3 секунди, за да затъмните светодиодната светлина. Повторно натиснете ON (ВКЛ.) и след това OFF (ИЗКЛ.) в рамките на 3 секунди, за да затъмните още в следната последователност: 100% яркост → 50% яркост → 15% яркост → 100% яркост.

Дистанционното управление има функция за памет. Ако вентилаторът или осветлението са изключени от изолиращия ключ, те ще запомнят и ще възстановят последното си състояние при следващото включване.

РЕМОНТ НА ПРИЕМНИКА НА ВЕНТИЛАТОРА И СДВОЯВАНЕ НА ДИСТАНЦИОННОТО УПРАВЛЕНИЕ

ЗАБЕЛЕЖКА: Сдвояването на дистанционното управление и приемника е извършено фабрично.

Когато е инсталиран таванният вентилатор, НЕ е необходимо сдвояване на приемника на вентилатора и дистанционното управление.

Ако дистанционното управление и приемникът изгубят контрол след инсталирането или по време на употреба, сдвояването на дистанционното управление и приемника трябва да се поправи. По-долу са описани симптомите на работа и методът за отстраняване на сдвояването на дистанционното управление на таванния вентилатор с постоянен ток и приемника.

Проблеми:

- Загуба на контрол - вентилаторът работи само на висока скорост след монтажа
- Загуба на контрол - липса на функция за заден ход след монтажа
- Загуба на контрол - дистанционното не може да се свърже с приемника

Решение:

- Изключете главното захранване на таванния вентилатор.
- Включете главното захранване на таванния вентилатор. Натиснете и задръжте бутона за включване/изключване на дистанционното управление за 5 секунди в рамките на 30 секунди след включването. Приемникът ще издаде уведомителен звуков сигнал, за да покаже, че процесът на свързване е успешен.
- Включете и изберете различни скорости на таванния вентилатор, за да проверите работата на вентилатора.
- Включете и изберете различни скорости на таванния вентилатор, за да проверите работата на вентилатора.

С Л Е Д И Н С Т А Л И Р А Н Е**ЗА ДА СЕ НАМАЛИ КЛАТЕНЕТО НА ВЕНТИЛАТОРА:**

Проверете дали всички винтове, които закрепват монтажната конзола и долния прът, са здраво закрепени.

ШУМ:

Моля, обърнете внимание, че това не е повреда на продукта и като такава не се покрива от гаранцията - всички електрически двигатели се чуват в известна степен.

Г Р И Ж А И П О Ч И С Т В А Н Е

ЗАБЕЛЕЖКА: Винаги изключвайте захранването от мрежовия ключ, преди да извършвате каквато и да е поддръжка или да се опитвате да почиствате вентилатора.

- Периодичното почистване на таванния вентилатор на всеки 6 месеца е единствената необходима поддръжка. Използвайте мека четка или кърпа без власинки, за да не надраскате покритието на боята. Моля, изключете електрическото захранване, когато го правите.
- Не накисвайте и не потапяйте таванния вентилатор във вода или други течности. Това може да доведе до повреда на двигателя или на перките и до възможност за електрически удар.
- Уверете се, че вентилаторът не влиза в контакт с органични разтворители или почистващи препарати.
- За да почистите перката на вентилатора, извършете я само с влажна чиста кърпа, без органични разтворители или почистващи препарати.
- Двигателят е с постоянно смазан сачмен лагер, така че не е необходимо да се смазва.

П Р Е Д П А З Н И М Е Р К И З А Б Е З О П А С Н О С Т З А Б А Т Е Р И Я Т А

- **ПРЕДУПРЕЖДЕНИЕ** - Съхранявайте новите и използваните батерии далеч от деца.
- **ВНИМАНИЕ** - Не поглъщайте батерията - опасност от химическо изгаряне.
- Винаги използвайте 2 x батерии тип AAA с това дистанционно управление на таванния вентилатор.
- Уверете се, че батериите са поставени с правилна полярност.

- За да се предотврати неправилно функциониране по време на поставяне или подмяна на батерията, този таванен вентилатор трябва да бъде изключен от електрическата мрежа.
- непрезареждащи се батерии не трябва да се презареждат;
- различни типове батерии или нови и използвани батерии не трябва да се смесват;
- Извадете батериите от продукта, когато не го използвате за дълъг период от време.
- Батериите трябва да бъдат извадени от дистанционния предавател, преди той да бъде изхвърлен.
- Изхвърляйте изтощените батерии незабавно и безопасно (така че да не могат да бъдат взети от деца). Батериите все още могат да бъдат опасни. Свържете се с местния съвет, за да изхвърлите батерията безопасно.
- Редовно проверявайте продукта и се уверете, че капакът на кутията за батерии е правилно закрепен. Ако отделението за батерията не се затваря добре, спрете да използвате продукта и го дръжте далеч от деца.
- Ако смятате, че батериите са били погълнати или поставени в някоя част на тялото, незабавно потърсете медицинска помощ. Ако подозирате, че детето ви е погълнало или вкарало в тялото си кръгла батерия, обадете се на номера за спешна помощ във вашата страна, ако се намирате в Европа, за да получите бърз и експертен съвет.
- Изтичане на батерията: Батерията съдържа химикали и трябва да се третира като всеки друг химикал. Вземете предпазни мерки при работа с изтекли химикали от батерията. Химикалите в батерията не трябва да се поставят в близост до очите или да се поглъщат. обадете се на номера за спешна помощ във вашата страна, ако се намирате в Европа, за бърз и експертен съвет.

ТЕХНИЧЕСКА ИНФОРМАЦИЯ

Вентилатор	54" ARRAY постояннотоков вентилатор	
Модел на вентилатора	SKU# 21610649	SKU#21610749
Номинално напрежение	220-240V~ 50/60Hz	
Номинална мощност (двигател)	32W	
Светлинен източник	Продуктът съдържа светлинен източник от клас на енергийна ефективност F	
Номинална мощност (лампа)	SKU# 121363: GX53,12W, 3000K, 3-степенно затъмняване (включено) Съвместима също и с SKU# 121364: GX53,12W, 4000K, 3-степенно затъмняване (не е включена)	
Батерия за дистанционното управление	2 x AAA (не е включена)	
Тегло	4,2 кг	
Размери на сенника	H: 95 мм Диаметър: 130 мм	

ГАРАНЦИОННА ИНФОРМАЦИЯ

В ЕВРОПА - Ако сте клиент от Европа, моля, свържете се с търговския обект, в който е закупен вентилаторът, за гаранционно обслужване.

ARRAY - 吊扇使用说明

遥控器

1. 轮流按下各个按钮，测试遥控器。遥控器顶部的蓝色 LED 指示灯亮起，表示遥控器电量充足，已准备就绪，可以操控吊扇。
2. 根据以下说明操控风扇，并了解功能。

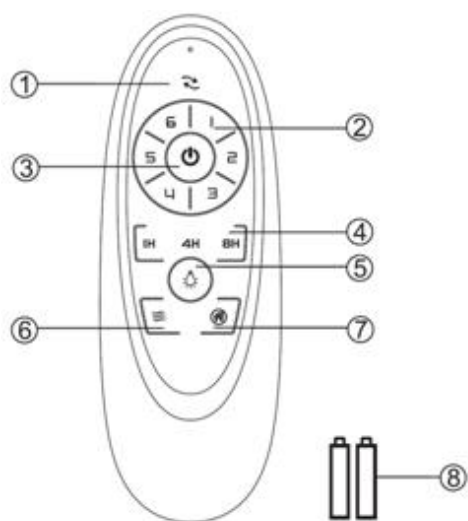

- 1) 风向（反转开关）
- 2) 风速
- 3) 风扇开关
- 4) 风扇定时
- 5) 照明灯开关
- 6) 自然风
(按下按钮，设置风扇运行时自动变速。风扇在 1、2、3 挡运行时，按下此按钮后，风扇将以较低风速变速运行。风扇在 4、5、6 挡运行时，按下此按钮后，风扇将以较高风速变速运行。)
- 7) 防盗功能（照明灯每 2 小时自动亮起 5~20 分钟）
- 8) 1.5V AAA 电池 X 2 节（不包含）

LED 灯泡有 3 级调光功能，通过开关键控制。

LED 灯打开，亮度为 100% 时，在 3 秒内先按下照明灯“开”再按下“关”按钮，可为 LED 灯调节亮度。在 3 秒内重复按“开”，然后按“关”，照明灯亮度将根据以下顺序变化：100% 亮度 → 50% 亮度 → 15% 亮度 → 100% 亮度。

遥控器具有记忆功能。如果通过断路器关闭电扇或照明灯，将在下次开启时自动记忆并恢复最后状态。

恢复风扇接收器和遥控器配对

注意：遥控器和接收器配对出厂时已设置。

安装吊扇时，不需要将风扇接收器和遥控器配对。

如果在安装后或使用过程中遥控器和接收器失控，必须对遥控器和接收器的配对进行恢复。以下是操作可能出现的问题和直流电吊扇遥控器和接收器配对的恢复方法。

问题：

- 失控 - 风扇在安装后仅可高速运转
- 失控 - 安装后无反转功能
- 失控 - 遥控器无法与接收器连接

解决方案：

- 关闭吊扇主电源。
- 打开吊扇主电源。在打开电源后30秒内，长按遥控器上的开/关按钮5秒。将听到接收器发出“哔”的一声提示音，表示恢复成功。
- 开启电源，选择吊扇的不同风速，检查吊扇运行情况。
- 开启电源，选择吊扇的不同风速，检查吊扇运行情况。

安装后**减少风扇摇晃：**

请检查固定安装垫圈的所有螺丝和悬杆是否稳固。

噪音：

请注意，这并非产品缺陷，因此不在保修覆盖范围内，因为所有电机在一定程度上都会发出些许噪音。

保养和清洁

注意：在进行任何维护或清洁电扇前，请务必使用主开关关闭电源。

- 只需要每6个月定期清洁吊扇即可。使用软刷或无绒布清洁，避免刮伤漆面。在清洁时请务必关闭电源。
- 请勿将吊扇浸泡在水中或其他液体中。否则有可能对电机和扇叶造成损害，并导致触电。
- 确保风扇不与任何有机溶液或清洁剂接触。
- 清洁扇叶时，仅以干净湿布擦拭，不可使用有机溶液或清洁剂。
- 电机配备永久润滑滚珠轴承，因此不必添加润滑油。

电池安全注意事项

- 警告-将新电池和已使用的电池存放于远离儿童的地方。
- 注意- 请勿吞咽电池，内含化学物质有可能造成体内灼伤。
- 此吊扇遥控器仅使用 2 节 AAA 电池。
- 安装电池时请确保正负极位置正确。
- 为防止在电池安装或更换过程中误操作，此吊扇必须与主电源断开。
- 请勿为非充电电池充电；
- 不可将不同类型的电池或新、旧电池混合搭配；
- 如果长时间不使用，请及时将电池从产品中取出。
- 必须将电池从遥控器中取出，再丢弃。
- 电池用罄后请立即遵循安全方式丢弃（以免被儿童拿到）。电量用罄的电池依然存在危险。请联系本地顾问了解如何安全丢弃电池。
- 定期检查产品，确保电池盒盖正确安装并固定。如果电池盒无法稳固关闭，请立即停止使用产品，并放置于儿童不可接触之处。
- 如您担心孩子误吞电池或放入身体任何部位，请立即就医。如果您怀疑孩子误吞电池或放入身体任何部位，如果您身在欧洲，请拨打所在国家的急救电话，快速听取专业建议。
- 电池泄漏：电池内含化学物质，应根据化学品处理方式进行处理。在处理泄漏的电池化学物质时，请格外小心。避免电池内含化学物质接触眼周，注意不要吞咽。如果您身在欧洲，请拨打所在国家的急救电话，快速听取专业建议。

技术参数

风扇	54" ARRAY 直流电风扇	
风扇型号	SKU# 21610649	SKU#21610749
额定电压	220-240V~ 50/60Hz	
额定功率（电机）	32W	
照明光源	此产品配备 F 级能效照明光源	
额定功率（照明灯）	SKU 号：121363GX53, 12W, 3000K, 3 级调光（已包括） 还可兼容 SKU 号：121364GX53, 12W, 4000K, 3 级调光（未包括）	
遥控器电池	2 x AAA（未随附）	
重量	4.2kg	
吊盘尺寸	高：95 毫米 直径：130 毫米	

保修信息

欧洲 – 如果您是欧洲消费者，请联系购买风扇的零售门店，以便享受保修服务。

DALJINSKI UPRAVLJAČ

1. Testirajte daljinski upravljač pritiskom i držanjem bilo koje tipke. Plava LED dioda će zasvijetliti na vrhu daljinskog upravljača kako bi označila da postoji napajanje za daljinski upravljač i da je spreman za korištenje za upravljanje ventilatorom.
2. Slijedite donji vodič da biste upravljali ventilatorom i naučili funkcije.

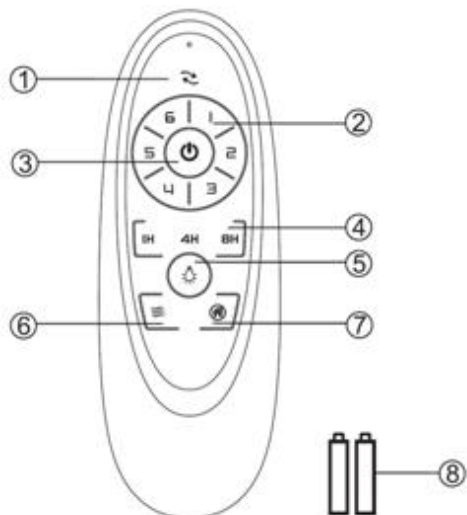

- 1) Smjer ventilatora (prekidač unatrag)
- 2) Brzina ventilatora
- 3) UKLJUČIVANJE/ISKLJUČIVANJE ventilatora
- 4) Vremenska kontrola ventilatora
- 5) UKLJUČIVANJE/ISKLJUČIVANJE svjetla
- 6) Prirodni vjetar
(Pritisnite gumb za postavljanje rada ventilatora s automatskom promjenom brzine. Ako ventilator radi pri brzinama 1, 2, 3, pritisnite ovaj gumb za rad ventilatora pri nižoj promjenjivoj brzini. Ako ventilator radi pri brzinama 4, 5, 6, pritisnite ovaj gumb za rad ventilatora pri višoj promjenjivoj brzini.)
- 7) Funkcija protiv krađe (svjetlo se uključuje 5-20 minuta svaka 2 sata)
- 8) 1,5V AAA baterija X 2 kom (nije u kompletu)

LED sijalica ima funkciju regulacije svjetlosti u 3 koraka kojom se upravlja sklopkom za uključivanje/isključivanje.

Kada je LED svjetlo uključeno i na 100% svjetline, gumb za svjetlo „uključite i zatim isključite unutar 3 sekunde” kako biste zatamnili svjetlo. Ponovite uključivanje i isključivanje unutar 3 sekunde za daljnje zatamnjene sljedećim redom: 100% svjetline → 50% svjetline → 15% svjetline → 100% svjetline.

Daljinski upravljač ima memorijsku funkciju. Ako se ventilator ili svjetlo isključi izolacijskim prekidačem, on će zapamtiti i vratiti zadnji status kada se sljedeće uključi.

POPRAVAK PRIJEMNIKA VENTILATORA I DALJINSKO UPARIVANJE

BILJEŠKA: Uparivanje daljinskog upravljača i prijemnika obavljeno je u tvornici.

Kada je ugrađen stropni ventilator, uparivanje prijemnika ventilatora i daljinskog upravljača NIJE potrebno.

Ako daljinski upravljač i prijemnik izgube kontrolu nakon instalacije ili tijekom uporabe, uparivanje daljinskog upravljača i prijemnika mora se popraviti. Ispod su operativni simptomi i način popravljanja uparivanja DC daljinskog upravljača za stropni ventilator i prijemnika.

Problemi:

- Gubitak kontrole - Ventilator radi velikom brzinom samo nakon instalacije
- Gubitak kontrole - Nema funkcije unatrag nakon instalacije
- Gubitak kontrole - Daljinski upravljač ne može komunicirati s prijemnikom

Riješenje:

- Isključite glavno napajanje stropnog ventilatora.
- Uključite glavno napajanje stropnog ventilatora. Pritisnite i držite tipku za uključivanje/isključivanje na daljinskom upravljaču 5 sekundi unutar 30 sekundi nakon uključivanja. Prijemnik će odašiljati zvuk obavijesti 'bip' koji označava da je proces pariranja uspješan.
- Uključite i odaberite različitu brzinu stropnog ventilatora kako biste provjerili rad ventilatora.
- Uključite i odaberite različitu brzinu stropnog ventilatora kako biste provjerili rad ventilatora.

NAKON UGRADNJE**DA BISTE SMANJENI TRETANJE VENTILATORA:**

Provjerite jesu li svi vijci koji pričvršćuju montažni držač i donju šipku pričvršćeni.

BUKA:

Imajte na umu da ovo nije greška proizvoda i kao takva nije pokrivena jamstvom – svi električni motori su u određenoj mjeri čujni.

NJEGA I ČIŠĆENJE

BILJEŠKA: Uvijek ISKLJUČITE napajanje na mrežnom prekidaču prije nego što izvršite bilo kakvo održavanje ili pokušate očistiti ventilator.

- Povremeno čišćenje vašeg stropnog ventilatora svakih 6 mjeseci jedino je potrebno održavanje. Upotrijebite mekanu četku ili krpu koja ne ostavlja dlačice kako biste izbjegli grebanje boje. Isključite struju kada to učinite.
- Nemojte namakati ili uranjati svoj stropni ventilator u vodu ili druge tekućine. Može oštetiti motor ili oštrice i stvoriti mogućnost strujnog udara.
- Pazite da ventilator ne dođe u kontakt s bilo kakvim organskim otapalima ili sredstvima za čišćenje.
- Za čišćenje lopatice ventilatora obrišite samo vlažnom čistom krpom bez organskih otapala ili sredstava za čišćenje.
- Motor ima trajno podmazan kuglični ležaj tako da nema potrebe za uljem.

SIGURNOSNE MJERE ZA BATERIJE

- **UPOZORENJE** – Nove i rabljene baterije držite podalje od djece.
- **OPREZ**– Nemojte gutati bateriju – opasnost od kemijskih opekline.
- Uvijek koristite 2 x AAA bateriju s ovim daljinskim upravljačem za stropni ventilator.
- Provjerite jesu li baterije umetnute s ispravnim polaritetom.
- Kako biste spriječili pogrešan rad tijekom umetanja ili zamjene baterije, ovaj stropni ventilator mora biti isključen iz mreže napajanja.
- Baterije koje nisu predviđene za punjenje ne smiju se puniti;
- Ne smiju se istodobno upotrebljavati različite vrste baterija te nove i stare baterije;
- Izvadite baterije iz proizvoda kada ga ne koristite dulje vrijeme.
- Baterije se moraju izvaditi iz daljinskog odašiljača prije nego što se baci.
- Istrošene baterije odmah i sigurno zbrinite (kako ih djeca ne mogu preuzeti). Baterije i dalje mogu biti opasne. Obratite se svom mjesnom odboru za sigurno odlaganje baterije.
- Redovito provjeravajte proizvod i provjerite je li poklopac kutije za baterije ispravno pričvršćen. Ako se pretnac za baterije ne zatvara dobro, prestanite koristiti proizvod i držite ga podalje od djece.
- Ako mislite da su baterije progutane ili stavljene u bilo koji dio tijela, odmah potražite liječničku pomoć. Ako sumnjate da je vaše dijete progutalo ili umetnulo bateriju s gumbom, nazovite broj hitne pomoći svoje zemlje ako ste u Europi za brzi, stručni savjet.
- Curenje baterije: Baterija sadrži kemikalije i s njom se treba postupati kao sa svakom kemikalijom. Poduzmite mjere opreza pri rukovanju kemikalijama iz baterija koje su iscurile. Kemikalije za baterije ne smiju se stavljati blizu očiju ili gutati. nazovite broj hitne službe svoje zemlje ako ste u Europi za brzi, stručni savjet.

TEHNIČKI PODACI

Ventilator	Istosmjerni ventilator ARRAY od 54 inča	
Modeli ventilatora	SKU# 21610649	SKU#21610749
Nazivni napon	220-240 V~ 50/60 Hz	
Nazivna snaga (motor)	32 W	
Izvor svjetlosti	Ovaj proizvod sadrži izvor svjetlosti s razredom energetske učinkovitosti F	
Nazivna snaga (lampa)	SKU# 121363: GX53,12W, 3000 K, regulacija u 3 koraka (dio isporuke) Također je kompatibilno s SKU# 121364: GX53,12W, 4000 K, regulacija u 3 koraka (nije dio isporuke)	
Baterije za daljinski upravljač	2 x AAA (nije dio isporuke)	
Težina	4,2 kg	
Mjere nadstrešnice	V: 95 mm Promjer: 130 mm	

INFORMACIJE O JAMSTVU

U EUROPI – Ako ste europski kupac, obratite se prodajnom mjestu gdje je ventilator kupljen radi jamstvenog servisa.

DÁLKOVÉ OVLÁDÁNÍ

1. Otestujte dálkový ovladač stisknutím a podržením libovolného tlačítka. V horní části dálkového ovladače se rozsvítí modrá kontrolka LED, která signalizuje, že je dálkový ovladač napájen a je připraven k použití pro ovládání ventilátoru.
2. Při ovládání ventilátoru a učení se jeho funkcím postupujte podle níže uvedeného návodu.

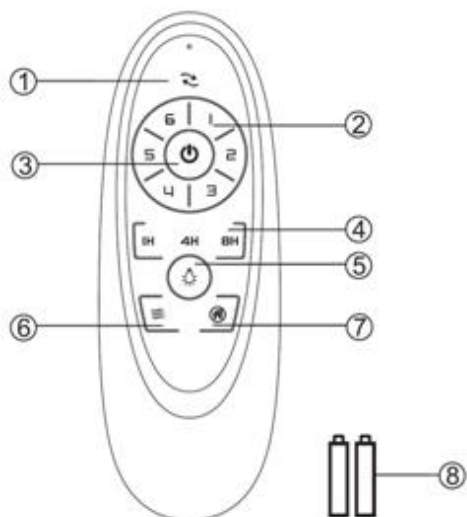

- 1) Směr ventilátoru (reverzní spínač)
- 2) Otáčky ventilátoru
- 3) Zapnutí/vypnutí ventilátoru
- 4) Řízení časování ventilátoru
- 5) Zapnutí/vypnutí světla
- 6) Přirozený vítr Přírodní vítr
(Stisknutím tlačítka nastavíte chod ventilátoru na automatickou změnu rychlosti. Pokud ventilátor pracuje rychlostí 1, 2, 3, stiskněte toto tlačítko, aby ventilátor běžel s nižší rychlostí. Pokud ventilátor pracuje rychlostí 4, 5, 6, stiskněte toto tlačítko, aby ventilátor běžel na vyšší změněné rychlosti.)
- 7) Funkce proti krádeži (světlo SVÍTÍ 5 ~ 20 minut každé 2 hodiny)
- 8) 1,5 V baterie AAA X 2 ks (není součástí dodávky)

LED koule má funkci stmívání ve 3 krocích, která se ovládá vypínačem ZAP/VYP.

Když je LED světlo ZAPNUTÉ a má 100% jas, stiskněte tlačítko světla „ZAP a poté VYP do 3 sekund“, aby se LED světlo ztlumilo. Opakujte stisknutí tlačítka ZAP a poté VYP do 3 sekund pro další ztlumení v následujícím pořadí: 100% jas → 50% jas → 15% jas → 100% jas.

Dálkový ovladač má paměťovou funkci. Pokud je ventilátor nebo světlo vypnuto bezpečnostním vypínačem, zapamatuje si ventilátor poslední stav a při dalším zapnutí ho obnoví.

OPRAVA PŘIJÍMAČE VENTILÁTORU A PÁROVÁNÍ DÁLKOVÉHO OVLÁDÁNÍ

POZNÁMKA: Párování dálkového ovladače a přijímače bylo provedeno již z výroby.

Po instalaci stropního ventilátoru NENÍ nutné párovat přijímač ventilátoru a dálkový ovladač.

Pokud po instalaci nebo během používání dojde ke ztrátě kontroly nad dálkovým ovladačem a přijímačem, je nutné provést opravu spárování dálkového ovladače a přijímače. Níže jsou uvedeny provozní příznaky a způsob opravy spárování dálkového ovladače a přijímače stejnosměrného stropního ventilátoru.

Problémy:

- Ztráta kontroly - Ventilátor běží po instalaci pouze vysokou rychlostí
- Ztráta kontroly - Žádný zpětný chod po instalaci
- Ztráta kontroly - Dálkový ovladač nemůže komunikovat s přijímačem

Řešení:

- Vypněte hlavní napájení stropního ventilátoru.
- Zapněte hlavní napájení stropního ventilátoru. Do 30 sekund po zapnutí stiskněte a podržte hlavní vypínač na dálkovém ovladači po dobu 5 sekund. Příjímač vydá zvukové upozornění, které signalizuje, že párování proběhlo úspěšně.
- Zapněte a zvolte různé rychlosti stropního ventilátoru, abyste zkontrolovali jeho provoz.
- Zapněte a zvolte různé rychlosti stropního ventilátoru, abyste zkontrolovali jeho provoz.

PO INSTALACI**CHCETE-LI SNÍŽIT KOLÍSÁNÍ VENTILÁTORU:**

Zkontrolujte, zda jsou všechny šrouby, které upevňují montážní konzolu a dolní tyč, dobře upevněny.

HLUK:

Záruka výrobce se vztahuje na skutečné závady, které mohou vzniknout, a NE na drobné reklamace, jako jsou např. slyšení chodu motoru - všechny elektromotory jsou do určité míry slyšet.

PÉČE A ČIŠTĚNÍ

POZNÁMKA: Před provedením jakékoli údržby nebo pokusem o vyčištění ventilátoru vždy vypněte napájení u síťového spínače.

- Každých 6 měsíců je pravidelné čištění stropního ventilátoru jedinou nutnou údržbou. Použijte měkký štětec nebo hadřík, který nepouští vlákna, abyste zabránili poškrábání povrchové úpravy laku. Pokud tak učiníte, vypněte napájení.
- Nenamáčejte ani neponožujte stropní ventilátor do vody nebo jiných kapalin. Mohlo by dojít k poškození motoru nebo lopatek a vytvoření možnosti úrazu elektrickým proudem.
- Ujistěte se, že ventilátor nepřichází do styku s žádnými organickými rozpouštědly nebo čisticími prostředky.
- Chcete-li vyčistit lopatku ventilátoru, otřete ji pouze vlhkým čistým hadříkem BEZ organických rozpouštědel nebo čisticích prostředků.
- Motor má trvale mazané kuličkové ložisko, takže jej není třeba olejovat.

BEZPEČNOSTNÍ OPATŘENÍ PRO BATERII

- **VAROVÁNÍ** – Uchovávejte nové a použité baterie mimo dosah dětí.
- **UPOZORNĚNÍ** – Nepolykejte baterie – Nebezpečí chemického popálení.
- S tímto dálkovým ovladačem stropního ventilátoru používejte vždy 2 baterie typu AAA.
- Ujistěte se, že baterie jsou vloženy se správnou polaritou.
- Aby se zabránilo chybnému provozu během vkládání nebo výměny baterie, musí být tento stropní ventilátor odpojen od napájecí sítě.
- nedobíjecí baterie se nesmí dobíjet;
- různé typy baterií nebo nové a použité baterie se nesmějí kombinovat;
- Vyjměte baterie z přístroje, když se delší dobu nepoužívá.
- Baterie musí být před vyřazením z dálkového vysílače vyjmuty.
- Vybité baterie okamžitě a bezpečně zlikvidujte (aby je děti nemohly najít). Baterie mohou být stále nebezpečné. obraťte se na místní úřad a baterii bezpečně zlikvidujte.
- Pravidelně kontrolujte výrobek a ujistěte se, že víko prostoru pro baterie je správně zajištěno. Pokud se prostor pro baterie bezpečně nezavře, přestaňte přístroj používat a uchovávejte jej mimo dosah dětí.
- Pokud si myslíte, že baterie mohly být spolknuty nebo umístěny do jakékoli části těla, okamžitě vyhledejte lékařskou pomoc. Pokud máte podezření, že vaše dítě spolknulo nebo si do těla vložilo knoflíkovou baterii, zavolejte na číslo tísňového volání vaší země, pokud jste v Evropě, a požádejte o rychlou odbornou radu.
- Úniky baterie: Baterie obsahuje chemikálie a mělo by se s ní zacházet jako s jakoukoli chemickou látkou. Při manipulaci s uniklými chemikáliemi baterie dodržujte bezpečnostní opatření. Chemikálie pro baterie se nesmí dostat do blízkosti očí nebo nesmí být požity. Zavolejte na číslo tísňového volání vaší země, pokud jste v Evropě, a požádejte o rychlou odbornou radu.

TECHNICKÉ INFORMACE

Ventilátor	54" stejnosměrný ventilátor ARRAY	
Modely ventilátorů	SKU# 21610649	SKU#21610749
Jmenovité napětí	220-240 V~ 50/60 Hz	
Jmenovitý výkon (motor)	32 W	
Světelný zdroj	Tento výrobek obsahuje světelný zdroj třídy energetické účinnosti F	
Jmenovitý výkon (lampa)	SKU# 121363: GX53,12 W, 3000 K, 3stupňové stmívání (součást dodávky) Taky kompatibilní s SKU# 121364: GX53,12 W, 4000 K, 3stupňové stmívání (není součástí dodávky)	
Baterie do dálkového ovládání	2 x AAA (není součástí dodávky)	
Hmotnost	4,2 kg	
Rozměry vrchlíku	V: 95 mm Průměr:130 mm	

INFORMACE O ZÁRUČE

V EVROPĚ - Pokud jste evropský zákazník, obraťte se na prodejnu, kde byl ventilátor zakoupen, a požádejte o záruční servis.

FJERNBETJENING

1. Test fjernbetjeningen ved at trykke på en vilkårlig knap, og hold den nede. En blå LED lyser op øverst på fjernbetjeningen for at indikere, at der er strøm til fjernbetjeningen, og den er klar til brug til at styre blæseren.
2. Følg vejledningen nedenfor for at betjene ventilatoren og lære funktionerne.

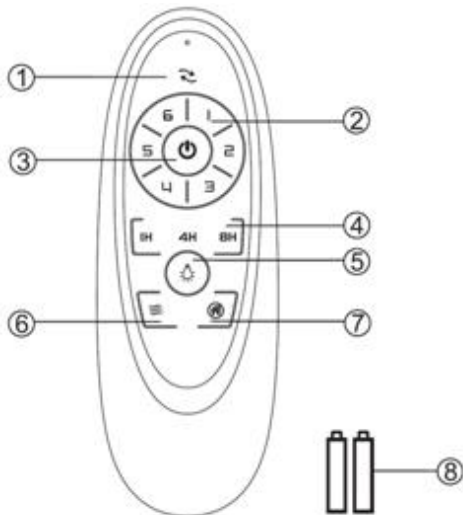

1) Ventilatorens retning (omvendt kontakt)

2) Ventilatorens hastighed

3) TÆND/SLUK blæseren

4) Timing kontrol af ventilatoren

5) TÆND/SLUK lyset

6) Naturlig vind

(Tryk på knappen for, at sætte ventilatoren til at køre med automatisk skiftende hastigheder. Hvis ventilatoren kører på hastighed 1, 2, 3, skal du trykke på denne knap, hvis ventilatoren skal køre med en lavere skiftende hastighed. Hvis ventilatoren kører på hastighed 4,5,6, skal du trykke på denne knap, hvis ventilatoren skal køre med en højere skiftende hastighed.

7) Tyverisikrings-funktion (lyset TÆNDT 5 ~ 20 minutter hver anden time)

8) 1,5V AAA-batteri X 2 stk (medfølger ikke)

LED-globen kan dæmpes i 3 trin, som styres med tænd/sluk-knappen.

Når LED-lyset lyser på 100 % lysstyrke, skal du tænde og slukke lysknappen i 3 sekunder", for at dæmpe LED-lyset. Sluk og tænd gentagne gange inden for 3 sekunder for, at dæmpe lyset i følgende rækkefølge: 100 % lysstyrke → 50 % lysstyrke → 15 % lysstyrke → 100 % lysstyrke.

Fjernbetjeningen har hukommelsesfunktion. Hvis ventilatoren eller lyset slukkes af isoleringskontakten, vil den huske og gendanne den sidste status, når den tændes næste gang.

REPARATION AF BLÆSERMODTAGEREN OG FJERNPARRING

BEMÆRK: Parringen af fjernbetjeningen og modtageren er sket på fabrikken.

Når loftsventilatoren er installeret, er det IKKE nødvendigt at parre blæser-modtageren og fjernbetjeningen.

Hvis fjernbetjeningen og modtageren mister kontrollen efter installationen eller under brug, skal parringen af fjernbetjeningen og modtageren repareres. Nedenfor er driftssymptomerne og metoden til reparation af parringen af DC-loftsventilatorens fjernbetjening og modtager.

Spørgsmål:

- Tab af kontrol - Ventilatoren kører kun med høj hastighed efter installationen
- Tab af kontrol - ingen bakkfunktion efter installation
- Tab af kontrol - Fjernbetjeningen kan ikke kommunikere med modtageren

Opløsning:

- Sluk for loftsventilatorens hovedeffekt.
- Tænd for loftsventilatorens hovedeffekt. Tryk på tænd/sluk-knappen på fjernbetjeningen, og hold den nede i 5 sekunder inden for 30 sekunder efter tænding. Der vil være en 'bip' lyd fra modtageren for at indikere, at parringsprocessen er vellykket.
- Tænd og vælg loftsventilatorens forskellige hastighed for at kontrollere ventilatorens funktion.
- Tænd og vælg loftsventilatorens forskellige hastighed for at kontrollere ventilatorens funktion.

EFTER INSTALLATIONEN**FOR AT REDUCERE VENTILATORENS SVINGNINGER:**

Kontroller, at alle skruer, der fastgør monteringsbeslaget og dunstangen, er sikre.

STØJ:

Bemærk, at dette ikke er en produktfejl og som sådan ikke er dækket af garantien - Alle elektriske motorer kan høres til en vis grad.

PLEJE OG RENGØRING

BEMÆRK: Sluk altid for strømmen ved hovedkontakten, før du udfører vedligeholdelse eller forsøger at rengøre din ventilator.

- Hver 6. måned er periodisk rengøring af din loftsventilator den eneste vedligeholdelse, der kræves. Brug en blød børste eller en fnugfri klud for at undgå at ridse lakken. Sluk for strømmen, når du gør det.
- Du må ikke lægge loftsventilatoren i blød eller nedsænke den i vandet eller andre væsker. Det kan beskadige motoren eller bladene og skabe risiko for elektrisk stød.
- Sørg for, at ventilatoren ikke kommer i kontakt med organiske opløsningsmidler eller rengøringsmidler.
- For at rengøre blæserbladet skal du kun tørre af med en fugtig ren klud uden organiske opløsningsmidler eller rengøringsmidler.
- Motoren har et permanent smurt kugleleje, så der er ikke behov for olie.

SIKKERHEDSFORANSTALTNINGER FOR BATTERI

- **ADVARSEL** – Hold nye og brugte batterier væk fra børn.
- **FORSIGTIG** - Indtag ikke batteri - Kemisk forbrændingsfare.
- Brug altid 2 x AAA batteritype med denne fjernbetjening til loftsventilatoren.
- Sørg for, at batterierne er sat i med den korrekte polaritet.
- For at undgå fejlbetjening under indsættelse eller udskiftning af batterier skal denne loftsventilator være afbrudt fra strømnettet.
- Ikke-genopladelige batterier må ikke genoplades.
- Brug ikke forskellige slags batterier eller nye og brugte batterier sammen.
- Fjern batterierne fra produktet, når de ikke er i brug i længere tid.
- Batterierne skal fjernes fra fjernbetjeningen, før den kasseres.
- Bortskaf opbrugte batterier straks og på en sikker måde (så de ikke kan hentes af børn). Batterier kan stadig være farlige. Kontakt din lokale kommune for sikkert at bortskaffe batteriet.
- Kontroller regelmæssigt produktet, og sørg for, at låget til batterikassen er korrekt fastgjort. Hvis batterirummet ikke lukker sikkert, skal du stoppe med at bruge produktet og holde det væk fra børn.
- Hvis du tror, at batterierne er blevet slugt eller placeret i en del af kroppen, skal du straks søge lægehjælp. Hvis du har mistanke om, at dit barn har slugt eller indsat et knapbatteri, skal du ringe til alarmnummeret i dit land, hvis du befinder dig i Europa, for at få hurtig og kompetent rådgivning.
- Batterilækager: Batteriet indeholder kemikalier og bør behandles som ethvert kemikalie ville. Tag forholdsregler ved håndtering af lækede batterikemikalier. Batterikemikalier må ikke anbringes i nærheden af øjnene eller indtages. ring til alarmnummeret i dit land, hvis du befinder dig i Europa, for at få hurtig, kompetent rådgivning.

TEKNISKE OPLYSNINGER

Ventilator	54" ARRAY jævnstrømsventilator	
Ventilatormodeller	SKU# 21610649	SKU#21610749
Nominel spænding	220-240 V~ 50/60 Hz	
Nominel watt (motor)	32 W	
Lyskilde	Dette produkt indeholder en lyskilde i energieffektivitetsklassen F	
Nominel watt (lampe)	SKU# 121363: GX53,12W, 3000K, 3 trins dæmpning (medfølger) Også kompatibel med SKU# 121364: GX53,12W, 4000K, 3 trins dæmpning (medfølger ikke)	
Batteri til fjernbetjeningen	2 x AAA (medfølger ikke)	
Vægt	4,2 kg	
Mål på kaleche	H: 95 mm Dia: 130 mm	

OPLYSNINGER OM GARANTI

I EUROPA – Hvis du er en europæisk kunde, bedes du kontakte den detailforretning, hvor ventilatoren blev købt, med henblik på garantiservice.

ARRAY - USING YOUR CEILING FAN

REMOTE CONTROL

1. Test the remote by pressing and hold any button. A blue LED will be lit up at the top of the remote to indicate that there is power to the remote and it is ready for use to control the fan.
2. Follow the guide below to operate the fan and learn the functions.

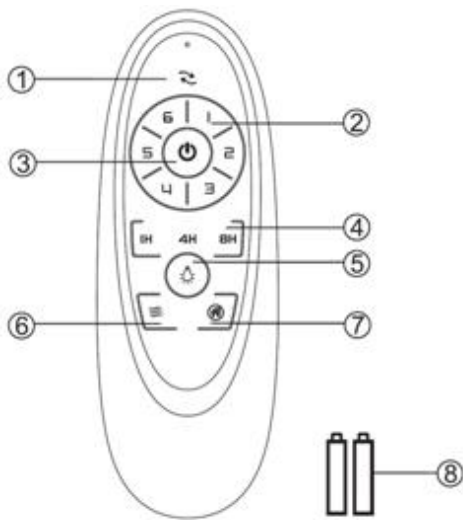

- 1) Direction of the fan (reverse switch)
- 2) Speed of the fan
- 3) ON/OFF the fan
- 4) Timing control of the fan
- 5) ON/OFF the light
- 6) Natural wind
(Press the button to set the fan running at changing speed automatically. If the fan is working at speed 1, 2, 3, then press this button to let the fan run at a lower changing speed. If the fan is working at speed 4,5,6, then press this button to let the fan run at a higher changing speed.)
- 7) Anti-theft function (the light ON 5~20 minutes every 2 hours)
- 8) 1.5V AAA battery X 2 pcs (Not included)

The LED globe has a 3-step dimmable function which is controlled by an ON/OFF switch.

When the LED light is ON and at 100% brightness, press the light button “ON and then OFF within 3 seconds” , to dim the LED light. Repeat pressing ON and then OFF within 3 seconds to dim further in the following sequence: 100% brightness → 50% brightness → 15% brightness → 100% brightness.

The remote has memory function. If the fan or light is turned off by the isolating switch, it will memorise and recover the last status when turned on next.

REPAIRING THE FAN RECEIVER & REMOTE PAIRING

NOTE: The pairing of the remote and receiver has been done at the factory.

When the ceiling fan is installed, pairing the fan receiver and remote is NOT required.

Should the remote and receiver lose control after installation or during use, the pairing of the remote and the receiver must be repaired. Below are the operating symptoms and method to repair the pairing of the DC ceiling fan remote and receiver.

Issues:

- Loss of control - Fan is only running at high speed after installation
- Loss of control - No reverse function after installation
- Loss of control - Remote cannot communicate with the receiver

Solution:

- Switch off the main power of ceiling fan.
- Switch on the main power of the ceiling fan. Press and hold the On/Off button on the remote for 5 seconds within 30 seconds after switching on. There will be a notification 'beep' sound from the receiver to indicate that the pairing process is successful.
- Turn on and select the different speed of the ceiling fan to check the operation of the fan.
- Turn on and select the different speed of the ceiling fan to check the operation of the fan.
-

AFTER INSTALLATION**TO REDUCE THE FAN WOBBLE:**

Please check that all screws which fix the mounting bracket and down rod are secure.

NOISE:

The manufacturer's warranty covers actual faults that may develop and NOT minor complaints such as hearing the motor run – All electric motors are audible to some extent.

CARE & CLEANING

NOTE: Always turn OFF the power at the mains switch before performing any maintenance or attempting to clean your fan.

- Every 6 months periodic cleaning of your ceiling fan is the only maintenance required. Use a soft brush or lint free cloth to avoid scratching the paint finish. Please turn off electricity power when you do so.
- Do not soak or immerse your ceiling fan in the water or other liquids. It could damage the motor or the blades and create the possibility of an electrical shock.
- Ensure that the fan does not come in contact with any organic solvents or cleaners.
- To clean the fan blade, wipe with only a damp clean cloth with NO organic solvents or cleaners.
- The motor has a permanently lubricated ball bearing so there is no need to oil.

SAFETY PRECAUTIONS FOR BATTERY

- **WARNING** – Keep new and used batteries away from children.
- **CAUTION** – Do not ingest battery—Chemical burn hazard.
- Always use 2 x AAA battery type with this ceiling fan remote controller.
- Ensure the batteries are inserted with the correct polarity.
- To prevent false operation during battery insertion or replacement, this ceiling fan must be disconnected from the supply mains.
- on-rechargeable batteries are not to be recharged;
- different types of batteries or new and used batteries are not to be mixed;
- Remove batteries from the product when not in use for long periods of time.
- Batteries must be removed from the remote transmitter before it is discarded.
- Dispose of exhausted batteries immediately and safely (so they cannot be retrieved by children). Batteries can still be dangerous. Contact your local council to safely dispose of the battery.
- Regularly check the product and make sure the battery box lid is correctly secured. If the battery compartment does not close securely, stop using the product and keep it away from children.
- If you think batteries might have been swallowed or placed inside any part of the body, seek immediate medical attention. If you suspect your child has swallowed or inserted a button battery, call the emergency number of your country if you are in Europe for fast, expert advice.
- Battery Leaks: Battery contains chemicals and should be treated as any chemical would. Take precautions when handling leaked battery chemicals. Battery chemicals should not be placed near the eyes or ingested. call the emergency number of your country if you are in Europe for fast, expert advice.

TECHNICAL INFORMATION

Fan	54" ARRAY DC Fan	
Fan Models	SKU# 21610649	SKU#21610749
Rated Voltage	220-240V~ 50/60Hz	
Rated Wattage (Motor)	32W	
Lighting source	This product contains a light source of energy efficiency class F	
Rated wattage (Lamp)	SKU# 121363: GX53,12W, 3000K, 3 step-dim (Included) Also compatible with SKU# 121364: GX53,12W, 4000K, 3 step-dim (not included)	
Battery for remote	2 x AAA (Not Included)	
Weight	4.2kg	
Canopy Dimensions	H:95mm Dia:130mm	

WARRANTY INFORMATION

IN EUROPE – If you are a European customer, please contact the retail outlet where the fan was purchased for warranty service.

KAUKOSÄÄDIN

1. Testaa kaukosäädintä painamalla ja pitämällä painettuna mitä tahansa painiketta. Sininen LED-valo syttyy kaukosäätimen yläosassa osoittamaan, että kaukosäätimessä on virtaa ja se on valmis käytettäväksi tuulettimen ohjaamiseen.
2. Noudata alla olevia ohjeita tuulettimen käyttämiseksi ja toimintojen opettelemiseksi.

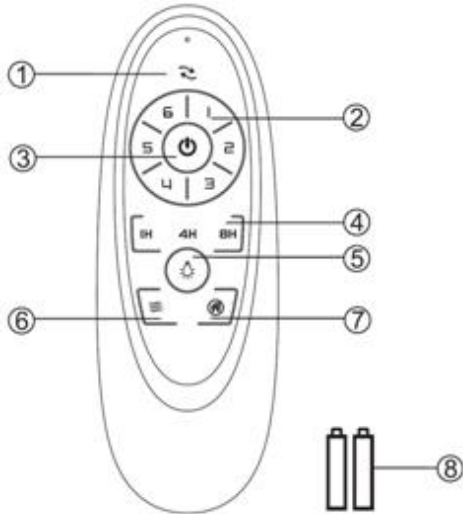

- 1) Tuulettimen suunta (käänteinen kytkin)
 - 2) Tuulettimen nopeus
 - 3) Käynnistä/sammuta tuuletin
 - 4) Tuulettimen ajoituksen ohjaus
 - 5) Kytke/sammuta valo
 - 6) Luonnollinen tuuli
- (Paina painiketta asettaaksesi tuulettimen toimimaan automaattisesti vaihtuvalla nopeudella. Jos tuuletin toimii nopeudella 1, 2, 3, paina silloin tätä painiketta, jotta tuuletin toimii pienemmällä vaihtuvalla nopeudella. Jos tuuletin toimii nopeudella 4,5,6, paina silloin tätä painiketta, jotta tuuletin toimii suuremmalla vaihtuvalla nopeudella.
- 7) Varkaudenestotoiminto (valo palaa 5–20 minuuttia 2 tunnin välein)
 - 8) 1,5 V AAA-paristo X 2 kpl (ei mukana)

LED-lampussa on 3-portainen himmennystoiminto, jota ohjataan ON/OFF-kytkimellä.

Kun LED-valo on PALAA 100 %:n kirkkaudella, paina valopainike ” ON ja sitten OFF 3 sekunnin kuluessa” LED-valon himmentämiseksi. Toista painamalla ON ja sitten OFF 3 sekunnin kuluessa jatkaaksesi himmentämistä seuraavassa järjestyksessä: 100 % kirkkaus → 50 % kirkkaus → 15 % kirkkaus → 100 % kirkkaus.

Kaukosäätimessä on muistitoiminto. Jos tuuletin tai valo sammutetaan erotuskytkimellä, se tallentaa muistiin ja palauttaa viimeksi käytetyn tilan, kun se kytetään seuraavan kerran päälle.

TUULETTIMEN VASTAANOTTIMEN KORJAUS JA ETÄPARILIITOS

HUOMAA: Kaukosäätimen ja vastaanottimen pariliitos on tehty tehtaalla.

Kun kattotuuletin on asennettu, tuulettimen vastaanottimen ja kaukosäätimen pariliitosta EI vaadita.

Jos kaukosäädin ja vastaanotin menettävät hallinnan asennuksen tai käytön aikana, kaukosäätimen ja vastaanottimen pariliitos on korjattava. Alla on toimintaoireet ja menetelmät DC-kattotuulettimen kaukosäätimen ja vastaanottimen pariliitoksen korjaamiseksi.

Ongelmat:

- Hallinnan menetys – tuuletin käy suurella nopeudella vain asennuksen jälkeen
- Hallinnan menetys – ei peruutustoimintoa asennuksen jälkeen
- Hallinnan menetys – kaukosäädin ei voi kommunikoida vastaanottimen kanssa

Ratkaisu:

- Katkaise kattotuulettimen päävirta.
- Kytke kattotuulettimen päävirta päälle. Pidä kaukosäätimen virtapainiketta painettuna 5 sekunnin ajan 30 sekunnin sisällä virran kytkemisestä. Vastaanottimesta kuuluu äänimerkki, joka osoittaa, että pariliitosprosessi on onnistunut.
- Kytke virta päälle ja valitse eri nopeus kattotuulettimelle tarkistaaksesi tuulettimen toiminnan.
- Kytke virta päälle ja valitse eri nopeus kattotuulettimelle tarkistaaksesi tuulettimen toiminnan.

ASENNUKSEN JÄLKEEN**TUULETTIMEN HUOJUNNAN VÄHENTÄMISEKSI:**

Tarkista, että kaikki ruuvit, jotka kiinnittävät asennustelineen ja alasaukon, ovat kunnolla kiinnitettyjä.

MELU:

Huomaa, että tämä ei ole tuotevika, eikä se sellaisenaan kuulu takuun piiriin – kaikki sähkömoottorit pitävät ääntä jossain määrin.

HUOLTO JA PUHDISTUS

HUOMAA: Katkaise aina virta verkkokytkimestä ennen huollon suorittamista tai tuulettimen puhdistamista.

- Kattotuulettimen säännöllinen puhdistus 6 kuukauden välein on ainoa vaadittava huolto. Käytä pehmeää harjaa tai nukkaamatonta liinaa, jotta maalipinta ei naarmuunnu. Sammuta sähkövirta, kun puhdistat tuuletinta.
- Älä liota tai upota kattotuuletinta veteen tai muihin nesteisiin. Se voi vaurioittaa moottoria tai lapoja ja aiheuttaa sähköiskun mahdollisuuden.
- Varmista, että tuuletin ei joudu kosketuksiin orgaanisten liuottimien tai puhdistusaineiden kanssa.
- Puhdista tuulettimen lapa pyyhkimällä vain kostealla puhtaalla liinalla ILMAN orgaanisia liuottimia tai puhdistusaineita.
- Moottorissa on pysyvästi voideltu kuulalaakeri, joten sitä ei tarvitse öljytä.

TURVATOIMET PARISTOLLE

- **VAROITUS** – pidä uudet ja käytetyt paristot poissa lasten ulottuvilta.
- **VAROITUS** – älä niele paristoa – kemiallinen palovammavaara
- Käytä aina 2 x AAA-paristoa tämän kattotuulettimen kaukosäätimen kanssa.
- Varmista, että paristot on asetettu oikeaan napaisuuteen.
- Virheellisen toiminnan estämiseksi pariston asettamisen tai vaihdon aikana tämä kattotuuletin on irrotettava verkkovirrasta.
- älä lataa paristoja, joita ei ole tarkoitettu ladattaviksi uudelleen;
- erityyppisiä paristoja tai uusia ja käytettyjä paristoja ei saa sekoittaa keskenään;
- Poista paristot tuotteesta, kun niitä ei käytetä pitkään aikaan.
- Kaukosäätimen paristot on poistettava ennen sen hävittämistä.
- Hävitä tyhjät paristot välittömästi ja turvallisesti (jotta lapset eivät voi hakea niitä). Paristot voivat silti olla vaarallisia. Ota yhteyttä paikalliseen viranomaiseen pariston turvallisesti hävittämiseksi.
- Tarkista tuote säännöllisesti ja varmista, että paristokotelon kansi on kiinnitetty oikein. Jos paristokotelo ei sulkeudu kunnolla, lopeta tuotteen käyttö ja pidä se poissa lasten ulottuvilta.
- Jos epäilet, että paristot on ehkä nielty tai asetettu mihin tahansa kehon osaan, hakeudu välittömästi lääkärin hoitoon. Jos epäilet, että lapsesi on niellyt tai asettanut nappipariston, soita maasi hätänumeroon, jos olet Euroopassa saadaksesi nopeita ja asiantuntevia neuvoja.
- Paristovuodot: Paristo sisältää kemikaaleja, ja sitä on käsiteltävä kuten mitä tahansa kemikaalia. Noudata varotoimia, kun käsittelet vuotaneita paristokemikaaleja. Paristokemikaaleja ei saa laittaa silmien lähelle tai niellä. Soita maasi hätänumeroon, jos olet Euroopassa saadaksesi nopeita ja asiantuntevia neuvoja.

TEKNISET TIEDOT

Tuuletin	54" ARRAY DC-tuuletin	
Tuuletinmallit	SKU# 21610649	SKU#21610749
Nimellisjännite	220–240 V ~ 50/60Hz	
Nimellisteho (moottori)	32 W	
Valonlähde	Tämä tuote sisältää valonlähteen, jonka energiatehokkuusluokka on F.	
Nimellisteho (lamppu)	SKU# 121363: GX53,12 W, 3000 K, 3-portainen himmennys (sisältyy) Yhteensopiva myös SKU# 121364: GX53,12 W, 4000 K, 3-portainen himmennys (ei sisälly)	
Kaukosäätimen paristot	2 x AAA (ei mukana)	
Paino	4,2 kg	
Kuvun mitat	K: 95 mm Halk.: 130 mm	

TAKUUTIEDOT

EUROOPASSA – jos olet eurooppalainen asiakas, ota yhteyttä jälleenmyyjään, josta ostit tuulettimen takuuhuoltoa varten.

TÉLÉCOMMANDE

1. Testez la télécommande en appuyant sur n'importe quel bouton. Un voyant bleu LED s'allume en haut de la télécommande pour indiquer que la télécommande est sous tension et quelle est prête à être utilisée pour contrôler le ventilateur.
2. Suivez le guide ci-dessous pour faire fonctionner le ventilateur et apprendre les fonctions.

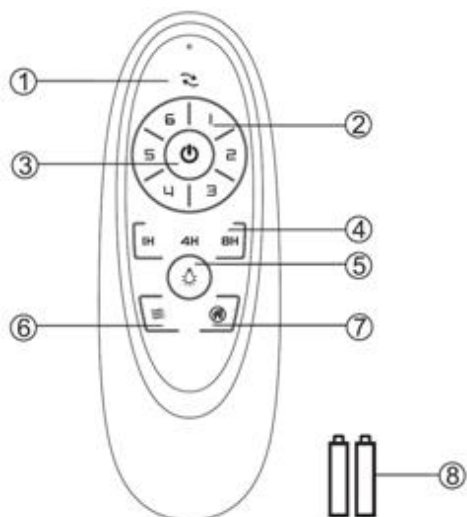

- 1) Direction du ventilateur (inverseur)
- 2) Vitesse du ventilateur
- 3) ON/OFF du ventilateur
- 4) Contrôle de la synchronisation du ventilateur
- 5) ON/OFF de l'éclairage
- 6) Flux d'air naturel
(Appuyez sur ce bouton pour faire automatiquement tourner le ventilateur à vitesse variable. Si le ventilateur fonctionne à la vitesse 1, 2, 3, appuyez sur ce bouton pour qu'il tourne à une vitesse variable inférieure. Si le ventilateur fonctionne à la vitesse 4, 5, 6, appuyez sur ce bouton pour qu'il tourne à une vitesse variable supérieure.)
- 7) Fonction antiviol (la lumière s'allume 5 ~ 20 minutes toutes les 2 heures)
- 8) 2 piles AAA 1,5 V (non inclus)

Le globe LED comporte une fonction d'intensité variable à 3 niveaux contrôlée par un interrupteur Marche/Arrêt.

Lorsque l'éclairage LED est allumé et au niveau de luminosité 100 %, appuyez sur le bouton d'éclairage Marche puis Arrêt dans les 3 secondes pour réduire l'éclairage LED. Appuyez à nouveau sur Marche puis Arrêt dans les 3 secondes pour réduire encore l'intensité dans l'ordre suivant : Luminosité 100 % → Luminosité 50 % → Luminosité 15 % → Luminosité 100 %.

La télécommande est équipée d'une fonction de mémoire. Si le ventilateur ou l'éclairage sont éteints par le sectionneur, l'appareil mémorise le dernier état de fonctionnement puis le restitue lors de la remise en marche.

RÉPARATION DE L'APPARIEMENT DU RÉCEPTEUR ET DE LA TÉLÉCOMMANDE DU VENTILATEUR

REMARQUE : L'appariement de la télécommande et du récepteur a été fait en usine.

Lorsque le ventilateur de plafond est installé, l'appariement du récepteur et de la télécommande du ventilateur n'est PAS nécessaire.

Si la télécommande et le récepteur perdent le contrôle après l'installation ou pendant l'utilisation, l'appariement de la télécommande et du récepteur doit être rétabli. Vous trouverez ci-dessous les symptômes des problèmes de fonctionnement et la méthode de rétablissement de l'appariement de la télécommande et du récepteur du ventilateur de plafond CC.

Problèmes :

- Perte de contrôle - Le ventilateur ne fonctionne qu'à vitesse élevée après l'installation
- Perte de contrôle - Pas de fonctionnement inverse après l'installation
- Perte de contrôle - La télécommande ne peut pas communiquer avec le récepteur

Solution :

- Coupez l'alimentation principale du ventilateur de plafond.
- Allumez l'alimentation principale du ventilateur de plafond. Appuyez sur le bouton On/Off et maintenez-le enfoncé pendant 5 secondes dans les 30 secondes qui suivent l'allumage. Vous entendez un 'bip' de notification du récepteur pour indiquer que le processus d'appairage est réussi.
- Mettez le ventilateur de plafond en marche et sélectionnez différentes vitesses pour vérifier le fonctionnement du ventilateur.
- Mettez le ventilateur de plafond en marche et sélectionnez différentes vitesses pour vérifier le fonctionnement du ventilateur.

APRÈS L' INSTALLATION**POUR RÉDUIRE LES TREMBLEMENTS DU VENTILATEUR :**

Veillez vérifier que toutes les vis qui fixent le support de fixation et la tige de suspension sont bien serrées.

BRUIT :

La garantie du fabricant couvre les défauts réels qui peuvent se développer et NON les plaintes mineures telles que entendre le moteur tourner - Tous les moteurs électriques sont audibles dans une certaine mesure.

ENTRETIEN ET NETTOYAGE

REMARQUE : Coupez toujours l'alimentation au niveau de l'interrupteur secteur avant tout entretien ou toute tentative de nettoyage du ventilateur.

- Le seul entretien requis est un nettoyage tous les 6 mois de votre ventilateur de plafond. Utilisez une brosse à poils souples ou un chiffon non pelucheux pour éviter de rayer la peinture. Veillez couper l'alimentation secteur lors de cette opération.
- Ne trempez pas ou n'immergez pas le ventilateur de plafond dans l'eau ou dans d'autres liquides. Cela pourrait endommager le moteur ou les pales et créer un risque de choc électrique.
- Veillez à ce que le ventilateur n'entre pas en contact avec des solvants organiques ou des détergents.
- Pour nettoyer les pales du ventilateur, essuyez-les avec un chiffon propre et humide seulement, sans solvant organique ni détergent.
- Le moteur dispose d'un roulement à billes lubrifié en permanence, il n'y a donc pas besoin de l'huiler.

CONSIGNES DE SÉCURITÉ CONCERNANT LES PILES

- **AVERTISSEMENT** – Maintenez les piles neuves et usagées hors de portée des enfants.
- **ATTENTION** – Ne pas ingérer les piles, risque de brûlure chimique.
- Utilisez toujours 2 piles de type AAA avec la télécommande de ce ventilateur de plafond.
- Les piles doivent être insérées dans le sens de polarité indiqué.

- Afin d'éviter une mise en marche inattendue pendant l'insertion ou le remplacement des piles, ce ventilateur de plafond doit être débranché de l'alimentation secteur.
- Ne rechargez pas de piles non rechargeables;
- ne mélangez pas différents types de piles, ou des piles neuves et des piles usagées.
- Retirez la pile du produit lorsqu'il n'est pas utilisé pendant longtemps.
- Les piles doivent être retirées de la télécommande avant d'être jetées.
- Jetez les piles épuisées immédiatement et de manière sécurisée (afin qu'elles ne puissent pas être récupérées par des enfants). Les piles usées restent dangereuses. Contactez les autorités locales pour éliminer les piles en toute sécurité.
- Vérifiez régulièrement le produit et assurez-vous que le couvercle du compartiment des piles est bien fermé. Si le compartiment des piles ne peut pas être fermé solidement, cessez d'utiliser le produit et maintenez-le hors de portée des enfants.
- Si vous pensez que des piles ont peut-être été avalées ou mises dans une partie du corps, consultez immédiatement un médecin. Si vous pensez que votre enfant a avalé ou inséré une pile bouton, appelez le numéro d'urgence de votre pays si vous êtes en Europe pour obtenir rapidement un avis d'expert.
- Fuites de piles : Les piles contiennent des produits chimiques et doivent être traitées comme tout produit chimique. Prenez des précautions lors de la manipulation de produits chimiques sortis d'une pile qui fuit. Les produits chimiques des piles ne doivent en aucun cas être ingérés ni entrer en contact avec les yeux. Appelez le numéro d'urgence de votre pays si vous êtes en Europe pour obtenir rapidement un avis d'expert.

INFORMATIONS TECHNIQUES

Ventilateur	Ventilateur CC 54" ARRAY	
Modèles de ventilateurs	SKU# 21610649	SKU#21610749
Tension nominale	220-240 V~ 50/60 Hz	
Puissance nominale (moteur)	32 W	
Source lumineuse	Ce produit contient une source lumineuse de classe d'efficacité énergétique F.	
Puissance nominale (lampe)	SKU# 121363 : GX53,12 W, 3 000 K, 3 niveaux d'intensité variable (fournie) Également compatible avec SKU# 121364 : GX53,12 W, 4 000 K, 3 niveaux d'intensité variable (non fournie)	
Piles pour télécommande	2 piles AAA (non fournies)	
Poids	4,2 kg	
Dimensions du cache	H : 95 mm Dia : 130 mm	

INFORMATIONS SUR LA GARANTIE

EN EUROPE – Si vous êtes un client européen, veuillez contacter le magasin où le ventilateur a été acheté afin de faire valoir la garantie.

FERNBEDIENUNG

1. Testen Sie die Fernbedienung, indem Sie eine beliebige Taste drücken und gedrückt halten. Eine blaue LED leuchtet oben auf der Fernbedienung auf, um anzuzeigen, dass die Fernbedienung mit Strom versorgt wird und zur Steuerung des Ventilators bereit ist.
2. Befolgen Sie die untenstehende Anleitung, um den Ventilator zu bedienen und die Funktionen zu erlernen.

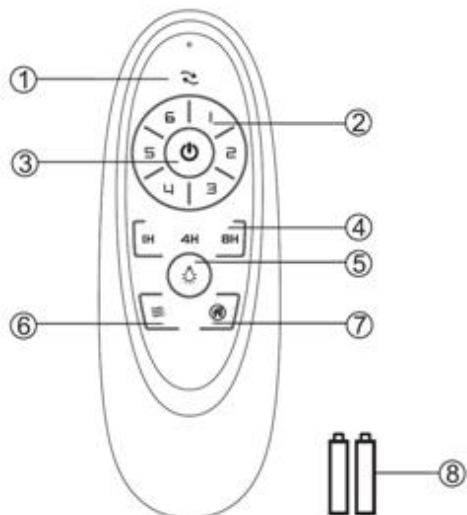

- 1) Drehrichtung des Ventilators (Umkehrschalter)
- 2) Drehzahl des Ventilators
- 3) EIN-/AUSSCHALTEN des Ventilators
- 4) Zeitsteuerung des Ventilators
- 5) Ein-/Ausschalten des Lichts
- 6) Natürlicher Wind
(Drücken sie die Taste, damit der Ventilator automatisch mit wechselnder Drehzahl läuft. Drücken Sie bei Drehzahl 1, 2 oder 3 diese Taste, damit der Ventilator auf einer niedrigeren wechselnden Drehzahl läuft. Drücken Sie bei Drehzahl 4, 5 oder 6 diese Taste, damit der Ventilator auf einer höheren wechselnden Drehzahl läuft.)
- 7) Anti-Diebstahl-Funktion (Licht für 5~20 Minuten alle 2 Stunden eingeschaltet)
- 8) 2 x 1,5 V AAA-Batterien (Nicht inbegriffen)

Die LED-Lampe besitzt eine 3-stufige Dimmfunktion, die durch eine EIN/AUS-Taste gesteuert wird.

Um das LED-Licht bei einer Helligkeitsstufe von 100 % zu dimmen, drücken Sie die EIN/AUS-Taste und lassen Sie sie innerhalb von 3 Sekunden los. Wiederholtes Drücken der EIN/AUS-Taste innerhalb von 3 Sekunden dimmt in dieser Folge: 100 % Helligkeit → 50 % Helligkeit → 15 % Helligkeit → 100 % Helligkeit.

Die Fernbedienung besitzt eine Speicherfunktion. Falls der Ventilator oder die Beleuchtung durch den Trennschutzschalter ausgeschaltet wird, wird die Einstellung für das nächste Mal, wenn der Ventilator eingeschaltet wird, gespeichert.

KOPPLUNG ZWISCHEN EMPFÄNGER UND SENDER WIEDERHERSTELLEN

HINWEIS: Die Kopplung von Fernbedienung und Empfänger ist werkseitig vorgenommen worden. Wenn der Deckenventilator installiert ist, ist eine Kopplung von Lüfterempfänger und Fernbedienung NICHT erforderlich.

Falls nach der Installation oder während des Gebrauchs die Ansteuerung zwischen Fernsteuerung und Empfänger verloren geht, müssen beide Komponenten wieder gekoppelt werden. Die folgenden Hinweise beschreiben Störungen während des Betriebs und Abhilfemaßnahmen, mit denen die Kopplung zwischen Empfänger und Sender wieder hergestellt werden kann.

Probleme:

- Ansteuerungsproblem – Ventilator läuft nach der Installation nur mit hoher Geschwindigkeit
- Ansteuerungsproblem – Kein Linkslauf nach der Installation
- Ansteuerungsproblem – Fernbedienung kommuniziert mit dem Empfänger nicht

Lösung:

- Deckenventilator ausschalten.
- Den Hauptschalter am Deckenventilator einschalten. Halten Sie die Ein-/Aus-Taste auf der Fernbedienung 5 Sekunden lang innerhalb von 30 Sekunden nach dem Einschalten gedrückt. Es ertönt ein Signalton vom Empfänger, der anzeigt, dass der Kopplungsprozess erfolgreich war.
- Schalten Sie das Gerät ein und stellen Sie eine andere Drehzahl ein, um die Funktion des Ventilators zu überprüfen.
- Schalten Sie das Gerät ein und stellen Sie eine andere Drehzahl ein, um die Funktion des Ventilators zu überprüfen.

NACH DER INSTALLATION**VENTILATORUNWUCHT VERRINGERN:**

Prüfen Sie, ob alle Befestigungsschrauben an der Halterung und Deckenstange fest angezogen sind.

GERÄUSCHE:

Die Herstellergarantie deckt tatsächliche Fehler ab, die auftreten können, und NICHT geringfügige Beschwerden, wie z. B. das Hören des Motors - alle Elektromotoren sind bis zu einem gewissen Grad hörbar.

PFLEGE UND REINIGUNG

HINWEIS: Schalten Sie vor Reinigungs- und Pflegearbeiten am Ventilator immer die Stromversorgung am Hauptschalter aus.

- Die regelmäßige halbjährliche Reinigung Ihres Deckenventilators ist die einzige Wartung, die erforderlich ist. Benutzen Sie eine weiche Bürste oder ein fusselfreies Tuch, um zu verhindern, dass die Lackierung zerkratzt wird. Bitte schalten Sie die Stromversorgung aus, wenn Sie das Gerät reinigen.
- Tauchen Sie den Deckenventilator NICHT in Wasser oder andere Flüssigkeiten ein. Dadurch könnten der Motor oder die Rotorblätter beschädigt und möglicherweise ein Stromschlag verursacht werden.
- Achten Sie darauf, dass der Ventilator nicht mit organischen Lösungsmitteln oder Reinigungsmitteln in Berührung kommt.
- Wischen Sie die Rotorblätter nur mit einem feuchten Tuch OHNE organische Lösungsmittel oder Reinigungsmittel sauber.
- Der Motor ist mit einem dauergeschmierten Kugellager versehen. Er muss also nicht geschmiert werden.

SICHERHEITSVORKEHRUNGEN FÜR BATTERIEN

- **WARNUNG** – Halten Sie neue und gebrauchte Batterien von Kindern fern.
- **VORSICHT** - Batterie nicht verschlucken – Verätzungsgefahr.
- Verwenden Sie mit dieser Deckenventilator-Fernbedienung immer zwei AAA-Batterien.
- Achten Sie darauf, dass die Batterien mit der richtigen Polarität eingelegt sind.
- Um Fehler beim Einsetzen oder Auswechseln der Batterien zu vermeiden, muss der Deckenventilator vom Stromnetz getrennt werden.
- Nicht wiederaufladbare Batterien dürfen nicht geladen werden.
- Neue und gebrauchte Batterien dürfen nicht gemischt werden.
- Entfernen Sie die Batterien aus dem Gerät, wenn Sie es über einen längeren Zeitraum nicht benutzen.
- Die Batterien müssen aus der Fernbedienung entfernt werden, bevor sie entsorgt wird.
- Entsorgen Sie verbrauchte Batterien sofort und sicher (sodass sie von Kindern nicht gefunden werden können). Leere Batterien können weiterhin gefährlich sein. Wenden Sie sich an Ihre örtliche Gemeindeverwaltung, um die Batterie sicher zu entsorgen.
- Überprüfen Sie das Produkt regelmäßig und vergewissern Sie sich, dass der Deckel des Batteriefachs richtig befestigt ist. Wenn sich das Batteriefach nicht korrekt schließen lässt, stellen Sie den Gebrauch des Gerätes ein und halten Sie es von Kindern fern.
- Wenn Sie glauben, dass Batterien verschluckt wurden oder in einen Teil des Körpers eingeführt wurden, suchen Sie sofort einen Arzt auf. Wenn Sie den Verdacht haben, dass Ihr Kind eine Knopfzelle verschluckt hat, rufen Sie die Notrufnummer Ihres Landes an, wenn Sie sich in Europa befinden, um schnellen und fachkundigen Rat zu erhalten.
- Ausgelaufene Batterie: Die Batterie enthält Chemikalien, die wie jede andere Chemikalie behandelt werden sollten. Treffen Sie Vorsichtsmaßnahmen beim Umgang mit ausgelaufenen Batteriechemikalien. Batterieflüssigkeiten dürfen nicht in Augennähe gebracht oder verschluckt werden. Rufen Sie die Notrufnummer Ihres Landes an, wenn Sie sich in Europa befinden, um schnellen, fachkundigen Rat zu erhalten.

TECHNISCHE DATEN

Ventilator	54" ARRAY Gleichstromventilator	
Ventilatormodelle	SKU# 21610649	SKU#21610749
Nennspannung	220-240 V~, 50/60 Hz	
Nennleistung (Motor)	32 W	
Lichtquelle	Dieses Produkt enthält ein Leuchtmittel der Energieeffizienzklasse F	
Nennleistung (Lampe)	SKU# 121363: GX53, 12 W, 3000 K, 3-stufige Dimmung (enthalten) Auch kompatibel mit SKU# 121364: GX53, 12 W, 4000 K, 3-stufige Dimmung (nicht enthalten)	
Batterien für Fernbedienung	2 x AAA (nicht enthalten)	
Gewicht	4,2 kg	
Maße der Konsole	H: 95 mm Durchmesser: 130 mm	

GARANTIEINFORMATIONEN

IN EUROPA – Wenn Sie ein europäischer Kunde sind, wenden Sie sich bitte an das Geschäft, in dem der Ventilator gekauft wurde, um Garantieleistungen in Anspruch zu nehmen.

ΤΗΛΕΧΕΙΡΙΣΤΗΡΙΟ

1. Ελέγξτε το τηλεχειριστήριο πατώντας και κρατώντας οποιοδήποτε κουμπί. Ένα μπλε LED θα ανάψει στο άνω μέρος του τηλεχειριστηρίου για να υποδηλώσει ότι υπάρχει ισχύς στο τηλεχειριστήριο και ότι είναι έτοιμο για έλεγχο του ανεμιστήρα.
2. Τηρήστε τον παρακάτω οδηγό για να θέσετε σε λειτουργία τον ανεμιστήρα και να μάθετε τις λειτουργίες.

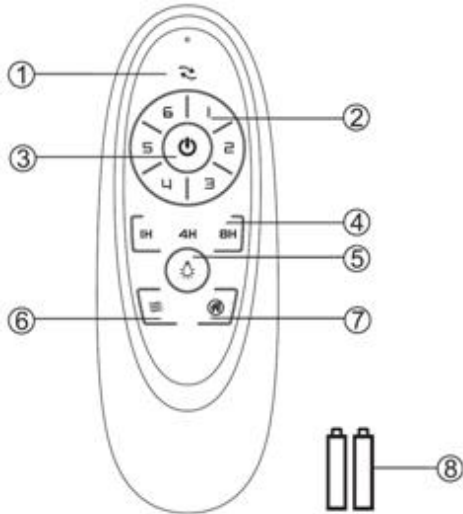

- 1) Κατεύθυνση του ανεμιστήρα (διακόπτης αναστροφής)
- 2) Ταχύτητα του ανεμιστήρα
- 3) ΕΝΕΡΓΟ-/ΑΠΕΝΕΡΓΟΠΟΙΗΣΗ του ανεμιστήρα
- 4) Έλεγχος χρόνου ανεμιστήρα
- 5) ΑΝΑΒΕΙ/ΣΒΗΝΕΙ το φως
- 6) Φυσικός αέρας Φυσικός αέρας
(Πιέστε το κουμπί για να ρυθμίσετε τη λειτουργία ανεμιστήρα σε αυτόματη αλλαγή της ταχύτητας. Εάν ο ανεμιστήρας λειτουργεί σε ταχύτητα 1, 2, 3, πατήστε στη συνέχεια το κουμπί για να λειτουργεί ο ανεμιστήρας σε χαμηλότερη μεταβολή ταχύτητας. Εάν ο ανεμιστήρας λειτουργεί σε ταχύτητα 4, 5, 6, πατήστε στη συνέχεια το κουμπί για να λειτουργεί ο ανεμιστήρας σε χαμηλότερη μεταβολή ταχύτητας.)
- 7) Αντικλεπτική λειτουργία (το φως ανάβει για 5~20 λεπτά κάθε 2 ώρες)
- 8) Μπαταρία 1,5 V AAA x 2 τμχ. (δεν περιλαμβάνονται)

Η λυχνία LED διαθέτει μια λειτουργία ροοστάτη 3 διαβαθμίσεων, που ελέγχεται από διακόπτη ON/OFF.

Όταν το φωτιστικό LED είναι αναμμένο στο 100% της φωτεινότητας, πατήστε το κουμπί λυχνίας «ON» και κατόπιν το «OFF» εντός 3 δευτερολέπτων για τη ρύθμιση φωτεινότητας της λυχνίας LED. Επαναλάβετε την πίεση του ON και του OFF εντός 3 δευτερολέπτων για περαιτέρω ρύθμιση της φωτεινότητας με την εξής αλληλουχία: 100% φωτεινότητα → 50% φωτεινότητα → 15% φωτεινότητα → 100% φωτεινότητα.

Το τηλεχειριστήριο διαθέτει λειτουργία μνήμης. Εάν σβήσετε τον ανεμιστήρα ή το φωτιστικό από το διακόπτη απομόνωσης, το σύστημα θα απομνημονεύσει την τελευταία κατάσταση λειτουργίας της συσκευής και θα την επαναφέρει όταν θα ενεργοποιήσετε εκ νέου τον ανεμιστήρα.

ΑΠΟΚΑΤΑΣΤΑΣΗ ΤΗΣ ΣΥΖΕΥΞΗΣ ΔΕΚΤΗ ΚΑΙ ΤΗΛΕΧΕΙΡΙΣΤΗΡΙΟΥ

ΣΗΜΕΙΩΣΗ: Η σύζευξη του τηλεχειριστηρίου και του δέκτη έχει γίνει στο εργοστάσιο. ΔΕΝ απαιτείται σύζευξη δέκτη ανεμιστήρα και τηλεχειριστηρίου εφόσον έχει εγκατασταθεί ο ανεμιστήρας οροφής.

Αν χαθεί ο έλεγχος του δέκτη από το τηλεχειριστήριο μετά την εγκατάσταση ή κατά τη λειτουργία του ανεμιστήρα, θα πρέπει να αποκαταστήσετε τη σύζευξη. Παρακάτω αναφέρονται οι ενδείξεις απόζευξης και η μέθοδος αποκατάστασης της σύζευξης ανάμεσα στο τηλεχειριστήριο και τον δέκτη του ανεμιστήρα οροφής DC.

Προβλήματα:

- Απώλεια σύζευξης – Ο ανεμιστήρας λειτουργεί μόνο στην υψηλή ταχύτητα μετά την εγκατάσταση.
- Απώλεια σύζευξης – Ο ανεμιστήρας δε λειτουργεί αντίστροφα μετά την εγκατάσταση.
- Απώλεια σύζευξης – Το τηλεχειριστήριο δεν επικοινωνεί με το δέκτη.

Αντιμετώπιση:

- Αποσυνδέστε τον ανεμιστήρα οροφής από την παροχή ρεύματος.
- Ενεργοποιήστε τον ανεμιστήρα οροφής από τον γενικό διακόπτη. Κρατήστε πατημένο το κουμπί ενεργο-/απενεργοποίησης στο τηλεχειριστήριο για 5 δευτερόλεπτα εντός 30 δευτερολέπτων μετά την ενεργοποίηση. Θα ακουστεί ένας ήχος «μπιππ» ειδοποίησης από το δέκτη για να υποδηλώσει ότι η διαδικασία σύζευξης είναι επιτυχής.
- Ενεργοποιήστε και επιλέξτε διαφορετική ταχύτητα στον ανεμιστήρα οροφής για να ελέγξετε τη λειτουργία του.
- Ενεργοποιήστε και επιλέξτε διαφορετική ταχύτητα στον ανεμιστήρα οροφής για να ελέγξετε τη λειτουργία του.
-

ΜΕΤΑ ΤΗΝ ΤΟΠΟΘΕΤΗΣΗ**ΓΙΑ ΝΑ ΠΕΡΙΟΡΙΣΕΤΕ ΤΟΝ ΚΛΥΔΩΝΙΣΜΟ ΤΟΥ ΑΝΕΜΙΣΤΗΡΑ:**

Βεβαιωθείτε ότι όλες οι βίδες που συγκρατούν το βραχίονα στήριξης και την κάθετη ράβδο είναι καλά συσφιγμένες.

ΘΟΡΥΒΟΣ:

Η εγγύηση του κατασκευαστή καλύπτει τις πραγματικές βλάβες που μπορεί να παρουσιαστούν και ΟΧΙ τα μικροπαράπονα, όπως η ακρόαση της λειτουργίας του κινητήρα - Όλοι οι ηλεκτροκινητήρες ακούγονται σε κάποιο βαθμό.

ΦΡΟΝΤΙΔΑ ΚΑΙ ΚΑΘΑΡΙΣΜΟΣ

ΣΗΜΕΙΩΣΗ: Απενεργοποιείτε πάντοτε τον ανεμιστήρα από το διακόπτη προτού να πραγματοποιήσετε εργασίες συντήρησης ή καθαρισμού.

- Η μόνη συντήρηση που απαιτεί ο ανεμιστήρας οροφής είναι ο περιοδικός καθαρισμός του κάθε 6 μήνες. Χρησιμοποιήστε μια μαλακή βούρτσα ή ένα πανί που δεν αφήνει χνούδι για να μη χαράξετε τη βαφή. Απενεργοποιείτε πάντοτε τον ανεμιστήρα από το διακόπτη πριν τον καθαρισμό.
- Μη μουλιάζετε και μη βυθίζετε τον ανεμιστήρα οροφής σε νερό ή άλλα υγρά. Μπορεί να υποστεί ζημιά το μοτέρ ή τα πτερύγια, ενώ αυξάνεται ο κίνδυνος ηλεκτροπληξίας.
- Προσέξτε να μην έρθει σε επαφή ο ανεμιστήρας με οργανικούς διαλύτες ή καθαριστικά.
- Για να καθαρίσετε τα πτερύγια του ανεμιστήρα, χρησιμοποιείτε μόνο ένα καθαρό νωπό πανί, χωρίς οργανικούς διαλύτες ή καθαριστικά.
- Το μοτέρ διαθέτει ένα ένσφαιρο έδρανο μόνιμης λίπανσης, οπότε δεν απαιτεί καμία λίπανση.

ΠΡΟΦΥΛΑΞΕΙΣ ΑΣΦΑΛΕΙΑΣ ΓΙΑ ΤΗΝ ΜΠΑΤΑΡΙΑ

- **ΠΡΟΕΙΔΟΠΟΙΗΣΗ** – Φυλάσσετε τις νέες και τις χρησιμοποιημένες μπαταρίες μακριά από παιδιά.
- **ΠΡΟΣΟΧΗ** – Μην καταπίνετε τις μπαταρίες—Κίνδυνος χημικού εγκαύματος.
- Χρησιμοποιείτε πάντα 2 μπαταρίες AAA με το τηλεχειριστήριο αυτού του ανεμιστήρα οροφής.
- Τοποθετήστε τις μπαταρίες με τη σωστή πολικότητα.
- Για να μην τεθεί κατά λάθος σε λειτουργία ο ανεμιστήρας κατά την εισαγωγή ή την αντικατάσταση των μπαταριών, πρέπει να αποσυνδέσετε τον ανεμιστήρα οροφής από την παροχή ρεύματος.
- Οι μη επαναφορτιζόμενες μπαταρίες δεν πρέπει να επαναφορτίζονται.
- Δεν επιτρέπεται χρήση μαζί διαφορετικών τύπων μπαταριών ή νέων και χρησιμοποιημένων μπαταριών.

- Αφαιρείτε τις μπαταρίες από το προϊόν, εφόσον δεν πρόκειται να χρησιμοποιηθεί για μεγάλο διάστημα.
- Οι μπαταρίες πρέπει να αφαιρούνται από το τηλεχειριστήριο προτού το απορρίψετε.
- Απορρίψτε τις χρησιμοποιημένες μπαταρίες αμέσως και με ασφάλεια (έτσι ώστε να μην μπορούν να τις βρουν τα παιδιά). Οι άδειες μπαταρίες παραμένουν επικίνδυνες. Επικοινωνήστε με την τοπική δημοτική αρχή σχετικά με την ασφαλή απόρριψη της μπαταρίας.
- Ελέγχετε τακτικά το προϊόν για να βεβαιωθείτε ότι το καπάκι της θήκης μπαταριών είναι καλά ασφαλισμένο. Εάν δεν κλείνει καλά το καπάκι της θήκης μπαταριών, σταματήστε να χρησιμοποιείτε το προϊόν και φυλάξτε το μακριά από τα παιδιά.
- Αν πιστεύετε ότι κάποιος έχει καταπιεί μπαταρίες ή έχει τοποθετήσει μπαταρίες σε οποιοδήποτε μέρος του σώματός του, απευθυνθείτε αμέσως σε γιατρό. Αν υποπτεύεστε ότι το παιδί σας έχει καταπιεί μπαταρία-κουμπί ή έχει τοποθετήσει την μπαταρία μέσα στο σώμα του, καλέστε τις πρώτες βοήθειες στη χώρα σας, εάν βρίσκεστε στην Ευρώπη, για άμεση παροχή εξειδικευμένων συμβουλών.
- Διαρροές μπαταρίας: Η μπαταρίες περιέχουν χημικές ουσίες και πρέπει να τις μεταχειρίζεστε όπως όλες τις χημικές ουσίες. Λαμβάνετε προληπτικά μέτρα κατά τον χειρισμό χημικών που έχουν διαρρεύσει από μπαταρίες. Μην καταπίνετε χημικά υγρά μπαταριών και μην αγγίζετε τα μάτια σας με χημικά μπαταριών. Καλέστε τις πρώτες βοήθειες στη χώρα σας, εάν βρίσκεστε στην Ευρώπη, για άμεσες εξειδικευμένες συμβουλές.

ΤΕΧΝΙΚΑ ΧΑΡΑΚΤΗΡΙΣΤΙΚΑ

Ανεμιστήρας	Ανεμιστήρας 54" ARRAY DC	
Μοντέλα ανεμιστήρα	SKU# 21610649	SKU#21610749
Ονομαστική τάση	220-240V~ 50/60Hz	
Ονομαστική ισχύς (μοτέρ)	32W	
Πηγή φωτισμού	Αυτό το προϊόν περιέχει μια πηγή φωτισμού κλάσης ενεργειακής απόδοσης F	
Ονομαστική ισχύς (λαμπτήρας)	SKU# 121363: GX53, 12W, 3000K, ρύθμιση φωτεινότητας 3 διαβαθμίσεων (περιλαμβάνεται) Συμβατός επίσης με SKU# 121364: GX53, 12W, 4000K, ρύθμιση φωτεινότητας 3 διαβαθμίσεων (δεν περιλαμβάνεται)	
Μπαταρία τηλεχειριστηρίου	2 x AAA (δεν περιλαμβάνονται)	
Βάρος	4,2 κιλά	
Διαστάσεις ροζέτας	Υ: 95 χιλ. Διάμ.: 130 χιλ.	

ΠΛΗΡΟΦΟΡΙΕΣ ΓΙΑ ΤΗΝ ΕΓΓΥΗΣΗ

ΣΤΗΝ ΕΥΡΩΠΗ – Εάν είστε πελάτης από την Ευρώπη, απευθυνθείτε στο κατάστημα λιανικής όπου αγοράσατε τον ανεμιστήρα, για σέρβις στο πλαίσιο της εγγύησης.

TÁVIRÁNYÍTÓ

1. Tesztelje a távirányítót, ehhez nyomja le és tartsa lenyomva bármelyik gombot. A távirányító tetején kék LED világít, ami azt jelzi, hogy a távirányító áramellátást kap, és készen áll a ventilátor vezérlésére.
2. Kövesse az alábbi útmutatót a ventilátor működtetéséhez és a funkciók megtanulásához.

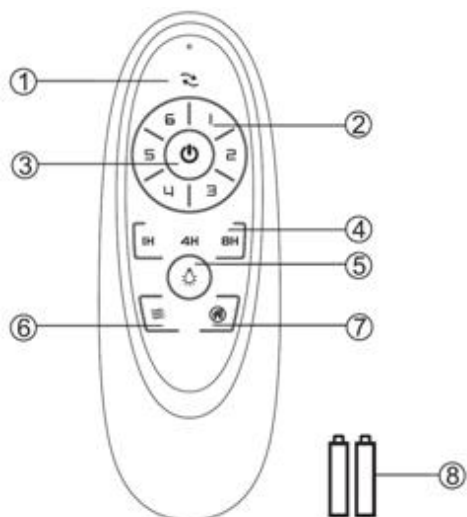

1) A ventilátor iránya (irányváltó kapcsoló)

2) A ventilátor sebessége

3) Ventilátor BE/KI kapcsoló

4) A ventilátor időzítő szabályozása

5) Világítás BE/KI a kapcsoló

6) Természetes szél

(Nyomja meg a gombot a ventilátor sebességének automatikus

módosításához. Ha a ventilátor 1-es, 2-es, 3-as sebességgel működik, akkor

nyomja meg ezt a gombot, hogy a ventilátor alacsonyabb sebességgel

működjön. Ha a ventilátor 4-es, 5-ös, 6-as sebességgel működik, akkor

nyomja meg ezt a gombot, hogy a ventilátor nagyobb sebességgel

működjön.

7) Lopásgátló funkció (a világítás 2 óránként 5~20 percre bekapcsol)

8) 1,5 V-os AAA akkumulátor x 2 db (nem tartozék)

A LED égő 3 fokozatú szabályozható funkcióval rendelkezik, amelyet ON/OFF (be/ki) kapcsoló gomb vezérel.

Ha a LED lámpa BE van kapcsolva, és 100%-os fényerővel világít, akkor nyomja meg az „ON (be), majd OFF (ki) 3 másodpercen belül” gombot a LED lámpa fényerejének tompítása érdekében. Ismételten nyomja meg az ON (be), majd OFF (ki) gombot 3 másodpercen belül, hogy a következő sorrendben tovább tompítsa a fényerőt: 100% fényerő → 50% fényerő → 15% fényerő → 100% fényerő.

A távirányító memória funkcióval ellátva. Ha a ventilátort vagy a lámpát a leválasztókapcsoló kikapcsolja, akkor a következő bekapcsolásakor megjegyzi és helyreállítja az utolsó állapotot.

A VENTILÁTOR VEVŐEGYSÉG ÉS TÁVIRÁNYÍTÓ PÁROSÍTÁSÁNAK HELYREÁLLÍTÁSA

MEGJEGYZÉS: A távirányító és a vevőegység párosítása a gyárban megtörtént. Amikor a mennyezeti ventilátort beszerelik, a ventilátor vevőegység és a távirányító párosítása NEM szükséges.

Ha a távirányító és a vevőegység elveszíti az irányítást szerelés vagy használat közben, a távirányító és a vevőegység párosítását ki kell javítani. Az alábbiakban ismertetjük a DC mennyezeti ventilátor és távirányító működési hibáit, valamint a javítás módszerét.

Problémák:

- Az irányítás elvesztése – A ventilátor csak a felszerelés után működik nagy sebességgel
- Az irányítás elvesztése – A felszerelés után nincs visszafordító funkció
- Az irányítás elvesztése – A távirányító nem tud kommunikálni a vevőegységgel

Megoldás:

- Kapcsolja ki a mennyezeti ventilátor főkapcsolóját.
- Kapcsolja be a mennyezeti ventilátor főkapcsolóját. Nyomja meg és tartsa lenyomva a távirányító Be/Ki gombját 5 másodpercig a bekapcsolás után 30 másodpercen belül. A vevőegység „sípoló” hangjelzést ad, ami azt jelzi, hogy a párosítási folyamat sikeres.
- Kapcsolja be és válasszon ki egy másik mennyezeti ventilátor sebességet a ventilátor működésének ellenőrzéséhez.
- Kapcsolja be és válasszon ki egy másik mennyezeti ventilátor sebességet a ventilátor működésének ellenőrzéséhez.

FELSZERELÉS UTÁN**A VENTILÁTOR KILENGÉSÉNEK CSÖKKENTÉSÉHEZ:**

Kérjük, ellenőrizze, hogy minden csavar biztonságos-e, amely a tartókonzolt és a mozgatórudat rögzíti.

ZAJ:

Kérjük, vegye figyelembe, hogy ez nem termékhiba, és ezért nem vonatkozik rá a garancia – Valamennyi villanymotor hallható bizonyos mértékig.

ÁPOLÁS ÉS TISZTÍTÁS

MEGJEGYZÉS: Mindig kapcsolja KI a tápfeszültséget a főkapcsolóval, mielőtt bármilyen karbantartást végez, vagy megkísérli megtisztítani a ventilátort.

- Az egyetlen rendszeres karbantartási igény, hogy a mennyezeti ventilátort 6 havonta meg kell tisztítani. Használjon puha ecsetet vagy szőszmentes ruhát, nehogy megkarcolja a festéket. Kérjük, kapcsolja ki az áramellátást, amikor ezt teszi.
- Ne áztassa vagy merítse a mennyezeti ventilátort vízbe vagy más folyadékba. Ez károsíthatja a motort vagy a késeket, és áramütést okozhat.
- Ügyeljen arra, hogy a ventilátor ne érintkezzen szerves oldószerekkel vagy tisztítószerrel.
- A ventilátorlapot tisztításnál csak nedves, tiszta ruhával törölje le, NEM szerves oldószerekkel vagy tisztítószerrel.
- A motor állandó kenésű golyóscsapágyas, így nincs szükség olajozásra.

AZ ELEMRE VONATKOZÓ BIZTONSÁGI ÓVINTÉZKEDÉSEK

- **FIGYELMEZTETÉS** – Az új és használt elemeket tartsa távol a gyermekektől.
- **VIGYÁZAT** – Ne nyelje le az akkumulátort – Kémiai égés veszélye.
- Mindig 2 x AAA elemet használjon ehhez a mennyezeti ventilátor távirányítóhoz.

- Ellenőrizze, hogy az elemek megfelelő polaritással vannak-e behelyezve.
- Az elem behelyezése vagy cseréje során a téves működés elkerülése érdekében ezt a mennyezeti ventilátort le kell választani a hálózatról.
- Ne töltsse fel a nem újratölthető elemeket;
- Nem szabad együtt használni különböző fajtájú, vagy új és használt elemeket;
- Ha hosszabb ideig nem használja a terméket, akkor vegye ki az elemeket.
- Az elemeket ki kell venni a távirányítóból, mielőtt kicselejtezné.
- A lemerült elemeket haladéktalanul és biztonságosan ártalmatlanítsa (hogy a gyerekek ne tudják megtalálni). Az elemek továbbra is veszélyesek lehetnek. Az akkumulátor biztonságos ártalmatlanítása érdekében forduljon a helyi önkormányzathoz.
- Rendszeresen ellenőrizze a terméket, és győződjön meg arról, hogy az elemtartó fedele megfelelően rögzítve van-e. Amennyiben az elemtartó nem zár biztonságosan, akkor ne használja a terméket, és gyermekektől tartsa távol.
- Amennyiben úgy gondolja, hogy lenyelték az elemeket, vagy a test bármely részébe kerültek, akkor azonnal forduljon orvoshoz. Ha arra gyanakszik, hogy gyermeke lenyelt, vagy a szájába vett egy gombelemet, akkor a gyors, szakértői tanácsért hívja országa segélyhívó számát, ha Európában tartózkodik.
- Elem szivárgása: Az elem vegyszereket tartalmaz, és úgy kell kezelni, mint bármely vegyszert. Tegyen óvintézkedéseket a szivárgó elem vegyszereinek kezelésekor. Az elem vegyszerei nem kerülhetnek szem közelébe, és nem szabad lenyelni. A gyors, szakértői tanácsért hívja országa segélyhívó számát, ha Európában tartózkodik.

MŰSZAKI INFORMÁCIÓ

Ventilátor	54" ARRAY DC ventilátor	
Ventilátor modellek	SKU# 21610649	SKU#21610749
Névleges feszültség	220-240 V~ 50/60 Hz	
Névleges teljesítmény (motor)	32 W	
Fényforrás	Ez a termék F energiahatékonysági osztályú fényforrást tartalmaz.	
Névleges teljesítmény (lámpa)	SKU# 121363: GX53,12 W, 3000 K, 3 lépéses fényerősség (tartozék) A következővel is kompatibilis SKU# 121364: GX53,12 W, 4000 K, 3 lépéses fényerősség (nem tartozék)	
Elem a távirányítóhoz	2 X AAA (nem tartozék)	
Súly	4,2 kg	
Védőtető méretei	M: 95 mm Átm.: 130 mm	

GARANCIA INFORMÁCIÓK

EURÓPÁBAN – Ha Ön európai vásárló, kérjük, lépjen kapcsolatba azzal a kiskereskedelmi üzlettel, ahol a ventilátort vásárolta a garanciális szolgáltatások miatt.

TELECOMANDO

1. Verificare che il telecomando funzioni correttamente tenendo premuto qualsiasi pulsante. Il LED blu sulla parte superiore del telecomando si illuminerà, a indicare che il telecomando è alimentato e può essere usato per controllare il ventilatore.
2. Seguire la guida sottostante per utilizzare il ventilatore e apprenderne le funzioni.

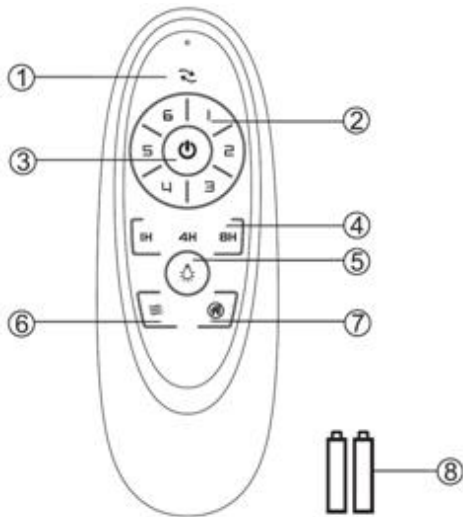

- 1) Direzione del ventilatore (tasto Inversione)
- 2) Velocità del ventilatore
- 3) Accensione/spengimento del ventilatore
- 4) Controllo del tempo di funzionamento del ventilatore
- 5) Accensione/spengimento della luce
- 6) Ventilazione naturale
Premendo questo pulsante, la velocità del ventilatore cambierà automaticamente a intervalli regolari. Se il ventilatore è in funzione alle velocità 1, 2, 3, la brezza risulterà più leggera. Se il ventilatore è in funzione alle velocità 4, 5, 6, la brezza risulterà più intensa.
- 7) Funzione antifurto (la luce si accende 5~20 minuti ogni 2 ore)
- 8) 2 batterie AAA da 1,5 V (non inclusa)

La lampadina LED è dotata di funzione varialuce a 3 livelli, controllata tramite l'interruttore della luce. Quando la luce è accesa e al 100% della luminosità, premere il pulsante di controllo della luce due volte in rapida successione (entro 3 secondi) per diminuire la luminosità. Ripetere il processo di doppia pressione del pulsante di controllo della luce entro 3 secondi per diminuire ulteriormente la luminosità nel seguente ordine: 100% della luminosità → 50% della luminosità → 15% della luminosità → 100% della luminosità.

Il telecomando è dotato di funzione di memoria. Se il ventilatore viene spento tramite l'interruttore di isolamento, alla riaccensione verranno ripristinate le ultime impostazioni relative a luce e velocità.

NUOVO ABBINAMENTO DEL TELECOMANDO AL RICEVITORE**NOTA:**

il telecomando e il ricevitore sono consegnati già abbinati. Dopo aver installato il ventilatore, NON è necessario abbinarli.

Se il telecomando e il ricevitore si scollegano durante l'installazione o l'utilizzo, è necessario abbinarli nuovamente. Di seguito sono elencati i sintomi dello scollegamento e i passaggi per effettuare nuovamente l'abbinamento.

Problemi

- Perdita di controllo: il ventilatore funziona esclusivamente alla massima velocità dopo l'installazione.
- Perdita di controllo: non è possibile attivare la funzione di inversione della rotazione dopo l'installazione.
- Perdita di controllo: il telecomando non comunica con il ricevitore.

Soluzione:

- Spegnerne l'alimentazione principale del ventilatore a soffitto.
- Accendere l'alimentazione principale del ventilatore a soffitto. Tenere premuto il pulsante di accensione/spegnimento sul telecomando per 5 secondi entro 30 secondi dopo l'accensione. Sarà emesso un segnale acustico dal ricevitore per indicare che il processo di abbinamento è stato completato.
- Accendere il ventilatore e modificare la velocità per verificare che funzioni correttamente.
- Accendere il ventilatore e modificare la velocità per verificare che funzioni correttamente.

DOPO L'INSTALLAZIONE**PER RIDURRE LE VIBRAZIONI DEL VENTILATORE**

controllare che le tutte le viti che fissano la staffa di supporto e l'asta siano avvitate saldamente.

RUMORE

Questo non è un malfunzionamento del prodotto, pertanto non è coperto dalla garanzia; tutti i motori elettrici emettono del rumore.

PULIZIA E MANUTENZIONE

NOTA: DISATTIVARE sempre l'alimentazione elettrica prima di effettuare le operazioni di pulizia e manutenzione sul ventilatore.

- La pulizia periodica del ventilatore ogni 6 mesi è l'unica operazione di manutenzione necessaria. Utilizzare una spazzola morbida o un panno privo di pelucchi per evitare di graffiare la finitura. Disattivare l'alimentazione elettrica prima della pulizia.
- Non immergere il ventilatore in acqua o altri liquidi per evitare danni al motore o alle pale e il rischio di scossa elettrica.
- Assicurarsi che il ventilatore non entri a contatto con detersivi o solventi organici.
- Per pulire le pale del ventilatore, usare esclusivamente un panno pulito e umido **SENZA** detersivi o solventi organici.
- Il motore contiene un cuscinetto permanentemente lubrificato, quindi non è necessario aggiungere lubrificante.

AVVERTENZE DI SICUREZZA RELATIVE ALLE BATTERIE

- **AVVERTENZA!** Conservare le batterie nuove e scariche fuori dalla portata dei bambini.
- **ATTENZIONE! Non** ingerire la batteria. Rischio di ustioni chimiche.
- Utilizzare esclusivamente 2 batterie AAA per alimentare il telecomando di questo ventilatore.
- Inserire le batterie rispettando la corretta polarità.
- Per evitare l'attivazione involontaria del ventilatore durante l'inserimento o la sostituzione delle batterie, il ventilatore deve essere scollegato dalla rete elettrica.
- Non ricaricare le batterie non ricaricabile.
- Non usare contemporaneamente batterie nuove e batterie usate o batterie di tipo diverso.
- Rimuovere la batteria dal prodotto in previsione di un lungo periodo di inutilizzo.
- Rimuovere la batteria dal telecomando prima di smaltirlo.
- Smaltire le batterie scariche immediatamente e in modo sicuro (affinché non possano essere usate dai bambini). Le batterie scariche possono essere pericolose. Contattare le autorità locali per informazioni sullo smaltimento sicuro delle batterie.
- Ispezionare regolarmente il prodotto e assicurarsi che il coperchio del vano batteria sia chiuso saldamente. Se il vano batteria non si chiude saldamente, non usare il prodotto e tenerlo fuori dalla portata dei bambini.
- Se si teme che le batterie siano state ingerite o siano penetrate all'interno del corpo, contattare immediatamente un medico. Se si ritiene che le batterie siano state ingerite o siano penetrate all'interno del corpo del bambino, contattare immediatamente il centro antiveleni locale.
- Perdite di elettrolita: le batterie contengono elettroliti, pertanto devono essere trattate come sostanze chimiche a tutti gli effetti. Prestare attenzione durante la manipolazione di batterie che presentano perdite. Tenere l'elettrolita lontano dagli occhi e non ingerirlo. Contattare il centro antiveleni locale.

SPECIFICHE TECNICHE

Ventilatore	54" ARRAY DC	
Modelli di ventilatore	SKU# 21610649	SKU#21610749
Tensione nominale	220-240 V~ 50/60 Hz	
Potenza nominale (motore)	32 W	
Fonte luminosa	Questo prodotto contiene una fonte luminosa con classe di efficienza energetica F.	
Potenza nominale (lampadina)	SKU# 121363: GX53,12 W, 3000 K, varialuce a 3 livelli (inclusa) Compatibile anche con SKU# 121364: GX53,12 W, 4000 K, varialuce a 3 livelli (non inclusa)	
Batterie del telecomando	2 batterie AAA (non incluse)	
Peso	4,2 kg	
Dimensioni della calotta	Altezza: 95 mm Diametro: 130 mm	

INFORMAZIONI SULLA GARANZIA

IN EUROPA – Gli acquirenti europei possono contattare il punto vendita per eventuali richieste di intervento in garanzia.

AFSTANDSBEDIENING

1. Test de afstandsbediening door een willekeurige knop ingedrukt te houden. Een blauwe led op de bovenkant van de afstandsbediening gaat branden om aan te geven dat de afstandsbediening klaar is voor gebruik om de ventilator te bedienen.
2. Volg de onderstaande aanwijzingen om de ventilator te bedienen en de functies te leren.

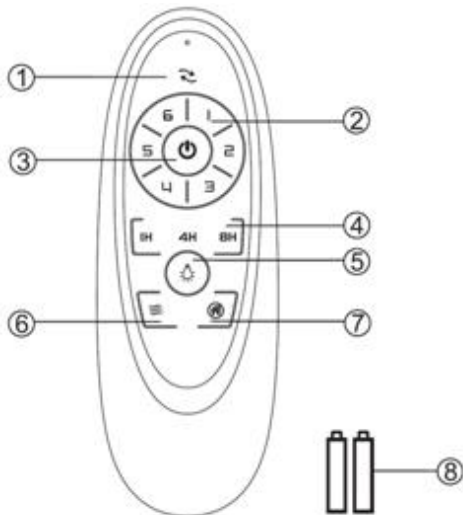

- 1) Richting van de ventilator (omkeerschakelaar)
- 2) Ventilatorsnelheid
- 3) AAN/UIT-schakelaar
- 4) Tijdsregeling van de ventilator
- 5) AAN/UIT van het licht
- 6) Natuurlijke wind
(Druk op de toets om de ventilator automatisch op een andere snelheid te laten draaien. Als de ventilator op snelheid 1, 2, 3 werkt, druk dan op deze knop om de ventilator op een lagere wisselende snelheid te laten draaien. Als de ventilator op snelheid 4, 5, 6 werkt, druk dan op deze knop om de ventilator op een hogere wisselende snelheid te laten draaien.)
- 7) Antidiefstalfunctie (het licht brandt 5 tot 20 minuten elke 2 uur)
- 8) 1,5V AAA-batterij X 2 st (niet inbegrepen)

Het ledlicht is voorzien van een dimfunctie in 3 stappen die door een AAN/UIT-knop bediend kan worden. Als het led-licht AAN is en op 100% helderheid is ingesteld, druk op de lichtknop "AAN" en vervolgens binnen 3 seconden op "UIT" om het led-licht te dimmen. Herhaal door op de knop "AAN" en vervolgens binnen 3 seconden op "UIT" te drukken om verder te dimmen: 100% helderheid → 50% helderheid → 15% helderheid → 100% helderheid.

De afstandsbediening beschikt over een geheugenfunctie. Als de ventilator of de verlichting wordt uitgeschakeld door de isolatieschakelaar, dan wordt de laatste status opgeslagen en bij de volgende inschakeling opnieuw ingesteld.

DE ONTVANGER VAN DE VENTILATOR OPNIEUW AAN DE AFSTANDSBEDIENING KOPPELEN

OPMERKING: De koppeling van de afstandsbediening en de ontvanger is in de fabriek uitgevoerd. Wanneer de plafondventilator is geïnstalleerd, is het NIET nodig om de ventilatorontvanger en de afstandsbediening te koppelen.

Als de afstandsbediening en ontvanger na de installatie of tijdens het gebruik ontkoppeld raakt, moet de koppeling van de afstandsbediening en de ontvanger worden hersteld. Hieronder staan de symptomen en de methode om de koppeling van de afstandsbediening en de ontvanger van de DC-plafondventilator te herstellen.

Problemen:

- Geen bediening mogelijk - Ventilator draait alleen op hoge snelheid na installatie
- Geen bediening mogelijk - Geen omkeerfunctie na installatie
- Geen bediening mogelijk - De afstandsbediening kan niet met de ontvanger communiceren

Oplossing:

- Schakel stroom naar de ventilator uit.
- Schakel stroom naar de ventilator in. Houd de aan/uit-knop op de afstandsbediening binnen 30 seconden na het inschakelen 5 seconden ingedrukt. Er zal een piepsignaal van de ontvanger klinken om aan te geven dat het koppelingsproces succesvol is.
- Schakel de plafondventilator in en selecteer de verschillende snelheden om de werking van de ventilator te controleren.
- Schakel de plafondventilator in en selecteer de verschillende snelheden om de werking van de ventilator te controleren.

NA INSTALLATIE**OM HET WIEBELEN VAN DE VENTILATOR TE VERMINDEREN:**

Controleer of alle schroeven waarmee de montagebeugel en de onderstang zijn bevestigd, goed vastzitten.

GELUID:

De fabrieksgarantie dekt daadwerkelijke storingen die zich kunnen voordoen en NIET kleine klachten zoals het horen draaien van de motor - Alle elektromotoren zijn tot op zekere hoogte hoorbaar.

ONDERHOUD EN REINIGING

OPMERKING: Schakel altijd eerst de stroom uit met de netschakelaar voordat u onderhoud uitvoert of uw ventilator probeert te reinigen.

- Elke 6 maanden is periodieke reiniging van uw plafondventilator het enige onderhoud dat nodig is. Gebruik een zachte borstel of pluivrije doek om krassen op de laklaag te voorkomen. Schakel de elektriciteit uit als u dat doet.
- Laat uw plafondventilator niet weken of onderdompelen in water of andere vloeistoffen. Het kan de motor of de bladen beschadigen en een elektrische schok veroorzaken.
- Zorg ervoor dat de ventilator niet in contact komt met organische oplosmiddelen of reinigingsmiddelen.
- Om het ventilatorblad te reinigen, veegt u het af met een vochtige, schone doek met GEEN organische oplosmiddelen of reinigingsmiddelen.
- De motor heeft een permanent gesmeerde kogellager zodat er geen olie nodig is.

VEILIGHEIDSMATREGELEN VOOR DE BATTERIJ

- **WAARSCHUWING** – Houd nieuwe en gebruikte batterijen uit de buurt van kinderen.
- **OPGELET** – Slik batterijen niet in - gevaar voor chemische brandwonden.
- Gebruik altijd 2 x AAA-batterijen voor de afstandsbediening.
- Zorg ervoor dat de batterijen met de juiste polariteit zijn geplaatst.
- Om te voorkomen dat de plafondventilator tijdens het plaatsen of vervangen van de batterijen verkeerd wordt gebruikt, moet de plafondventilator worden uitgeschakeld.
- niet-oplaadbare batterijen mogen niet worden opgeladen;

- verschillende soorten batterijen of nieuwe en gebruikte batterijen mogen niet worden gemengd;
- Verwijder de batterijen als u het apparaat voor langere tijd niet gebruikt.
- De batterijen moeten uit de afstandsbediening worden verwijderd voordat het apparaat wordt afgedankt.
- Gooi gebruikte batterijen onmiddellijk en veilig weg (zodat ze niet door kinderen kunnen worden bereikt). Batterijen kunnen nog steeds gevaarlijk zijn. Neem contact op met uw gemeente om de batterijen veilig af te voeren. Controleer het product regelmatig en zorg ervoor dat het deksel van het batterijvak goed vastzit. Als het batterijvak niet goed kan worden afgesloten, mag u het product niet meer gebruiken en moet u het buiten het bereik van kinderen houden.
- Als u denkt dat batterijen zijn ingeslikt of in een lichaamsopening zijn geplaatst, moet u onmiddellijk medische hulp inroepen. Als u vermoedt dat uw kind een knoopcelbatterij heeft ingeslikt of geplaatst, bel dan het noodnummer (112) van uw land als u in Europa bent voor snel en deskundig advies.
- De batterij lekt: De batterij bevat chemische stoffen en moet worden behandeld zoals elke andere chemische stof. Neem voorzorgsmaatregelen bij het hanteren van gelekte chemicaliën uit de batterij. Wees voorzichtig met chemicaliën uit batterijen. Vraag onmiddellijk medische hulp na contact met de ogen of bij inslikken.

TECHNISCHE INFORMATIE

Ventilator	54" ARRAY DC ventilator	
Ventilatormodellen	SKU# 21610649	SKU#21610749
Nominale spanning	220-240V~ 50/60Hz	
Nominaal vermogen (motor)	32W	
Lichtbron	Dit product bevat een lichtbron van energie-efficiëntieklasse F	
Nominaal vermogen (lamp)	SKU# 121363: GX53,12W, 3 lm, 3000K, 3-staps dimmen (inbegrepen) Ook compatibel met SKU# 121364: GX53,12W, 3 lm, 4000K, 3-staps dimmen (inbegrepen)	
Batterijen voor afstandsbediening	2 x AAA (niet inbegrepen)	
Gewicht	4,2 kg	
Afmetingen van de overkapping	H:95 mm Dia:130 mm	

INFORMATIE OVER DE GARANTIE

IN EUROPA - Als u een Europese klant bent, neem dan contact op met het verkooppunt waar de ventilator is gekocht voor garantieservice.

FJERNKONTROLL

1. Test fjernkontrollen ved å trykke på og holde nede en knapp. En blå LED lyser opp øverst på fjernkontrollen for å indikere at det er strøm til fjernkontrollen, og den er klar til bruk for å styre viften.
2. Følg veiledningen nedenfor for å betjene viften og lære funksjonene.

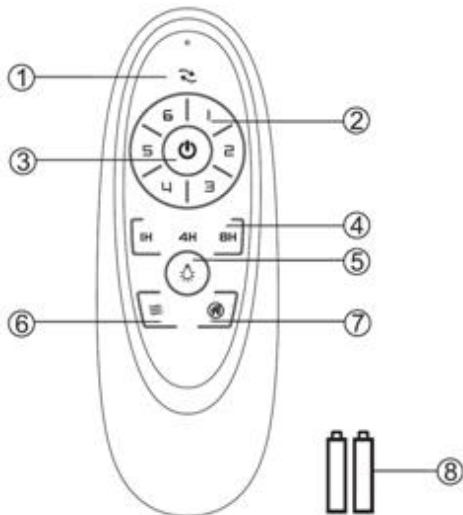

1) Retning av viften (omvendt-bryter)

2) Hastighet på viften

3) Vifte PÅ/AV.

4) Timingkontroll av viften

5) Lys PÅ/AV.

6) Naturlig vind

(Trykk på knappen for å stille inn viften til å gå med automatisk

skiftende hastighet. Hvis viften går på hastighet 1, 2, 3, trykker du på

denne knappen for å la viften gå med lavere skiftende hastighet. Hvis

viften går på hastighet 4,5,6, trykk på denne knappen for å la viften gå

med høyere skiftende hastighet.

7) Anti-tyveri funksjon (lyset PÅ 5 ~ 20 minutter hver 2. time)

8) 1.5V AAA batteri X 2 stk (ikke inkludert)

LED-globen har en 3-trinns dempende funksjon som styres av en PÅ/AV-bryter.

Når LED-lyset er PÅ og med 100 % lysstyrke, trykker du på lysknappen PÅ og deretter AV innen 3 sekunder, for å dempe LED-lyset. Gjenta å trykke PÅ og deretter AV innen 3 sekunder for å dempe lyset ytterligere i følgende rekkefølge: 100 % lysstyrke → 50 % lysstyrke → 15 % lysstyrke → 100 % lysstyrke.

Fjernkontrollen har minnefunksjon. Hvis viften eller lyset er slått av med isolasjonsbryteren, vil den huske og gjenopprette den siste statusen når den er slått på neste gang.

REPARASJON AV VIFTEMOTTAKER OG EKSTERN SAMMENKOBLING

MERK: Sammenkoblingen av fjernkontrollen og mottakeren er gjort på fabrikken.

Når takviften er installert, er det ikke nødvendig med paring av viftemottakeren og fjernkontrollen.

Skulle fjernkontrollen og mottakeren miste kontrollen etter installasjon eller under bruk, må paringen av fjernkontrollen og mottakeren repareres. Nedenfor er driftssymptomer og metode for å reparere sammenkoblingen av DC takvifte fjernkontroll og mottaker.

Problemer:

- Tap av kontroll – Viften kjører bare i høy hastighet etter installasjon
- Tap av kontroll – Ingen omvendt-funksjon etter installasjon
- Tap av kontroll – Fjernkontroll kan ikke kommunisere med mottakeren

Løsning:

- Slå av hovedbryteren til takvifte.
- Slå på hovedbryteren til takviften. Trykk og hold på/av-knappen på fjernkontrollen i 5 sekunder innen 30 sekunder etter at den er slått på. Det vil være en varslingslyd (et "pip") fra mottakeren for å indikere at paringsprosessen er vellykket.
- Slå på og velg forskjellig hastighet på takviften for å kontrollere driften av viften.
- Slå på og velg forskjellig hastighet på takviften for å kontrollere driften av viften.

ETTER INSTALLASJON**SLIK REDUSERER DU VIFTENS SLINGRING:**

Kontroller alle skruene som fester monteringsbraketten og nedoverstangen er sikre.

STØY:

Vær oppmerksom på at dette ikke er en produktfeil, og som sådan ikke dekkes av garantien – Alle elektriske motorer er hørbare til en viss grad.

VEDLIKEHOLD OG RENGJØRING

MERK: Slå alltid av strømmen med hovedbryteren før du utfører vedlikehold eller forsøker å rengjøre viften.

- Hver sjettede måned er periodisk rengjøring av takviften det eneste vedlikeholdet som kreves. Bruk en myk børste eller lofri klut for å unngå riper i malingsoverflaten. Slå av strømmen når du gjør dette.
- Ikke bløtlegg eller senk takviften ned i vann eller andre væsker. Det kan skade motoren eller bladene og skape mulighet for elektrisk støt.
- Sørg for at viften ikke kommer i kontakt med organiske løsemidler eller rengjøringsmidler.
- For å rengjøre viftebladet, tørk bare av med en fuktig, ren klut UTEN organiske løsemidler eller rengjøringsmidler.
- Motoren har et permanent smurt kulelager, så det er ikke nødvendig å olje.

SIKKERHETSFORANSTALTNINGER FOR BATTERI

- **ADVARSEL** – Hold nye og brukte batterier unna barn.
- **FORSIKTIG** – Ikke innta batteri – Kjemisk brannfare.
- Bruk alltid 2 x AAA-batteritype med denne fjernkontrollen til takviften.
- Kontroller at batteriene er satt inn med riktig polaritet.
- For å unngå feil bruk under batteriinnsetting eller utskifting, må denne takviften kobles fra strømforsyningen.
- ikke-oppladbare batterier skal ikke lades opp;
- ulike typer batterier eller nye og brukte batterier skal ikke blandes;
- Fjern batterier fra produktet når det ikke er i bruk over lengre tid.
- Batterier må fjernes fra fjernkontrollen før den kastes.
- Kast utladede batterier umiddelbart og trygt (slik at de ikke er tilgjengelige for barn). Batterier kan fortsatt være farlige. Kontakt lokale myndigheter for å avhende batteriet på en sikker måte.
- Kontrollér produktet regelmessig og kontrollér at lokket på batteriboksen er riktig festet. Hvis batterirommet ikke lukkes ordentlig, må du slutte å bruke produktet og holde det unna barn.
- Hvis du tror at batterier kan ha blitt svelget eller plassert inne i noen del av kroppen, kontakt lege umiddelbart. Hvis du mistenker at barnet ditt har svelget eller inntatt et knappebatteri, ring nødnummeret til landet ditt hvis du er i Europa, for raske ekspertråd.
- Batterilekkasjer: Batteriet inneholder kjemikalier og bør behandles som ethvert kjemikalie skal. Ta forholdsregler ved håndtering av lekkede batterikjemikalier. Batterikjemikalier skal ikke være i nærheten av øynene eller inntas. Ring nødnummeret til landet ditt hvis du er i Europa, for raske ekspertråd.

TEKNISK INFORMASJON

Vifte	54-tommers ARRAY-likestrømsvifte	
Viftemodeller	SKU# 21610649	SKU#21610749
Nominell spenning	220-240 V~ 50/60 Hz	
Nominell effekt (motor)	32 W	
Lyskilde	Dette produktet inneholder en lyskilde med energieffektivitetsklasse F	
Nominell effekt (lampe)	SKU# 121363: GX53,12 W, 3000 K, 3-trinns demping (inkludert) Også kompatibel med SKU# 121364: GX53,12 W, 4000 K, 3-trinns demping (ikke inkludert)	
Batteri til fjernkontroll	2 x AAA (ikke inkludert)	
Vekt	4,2 kg	
Dimensjoner på deksel	H: 95 mm Diam.: 130 mm	

GARANTI INFORMASJON

I EUROPA — Hvis du er en europeisk kunde, ta kontakt med utsalgsstedet der viften ble kjøpt for garantiservice.

PILOT ZDALNEGO STEROWANIA

1. Aby przetestować pilota, należy nacisnąć i przytrzymać dowolny przycisk. Zaświeci się niebieska dioda LED w górnej części pilota, sygnalizując, że pilot jest zasilany i jest gotowy do użycia w celu sterowania wentylatorem.
2. Aby obsługiwać wentylator i poznać jego funkcje, należy postępować zgodnie z poniższym przewodnikiem.

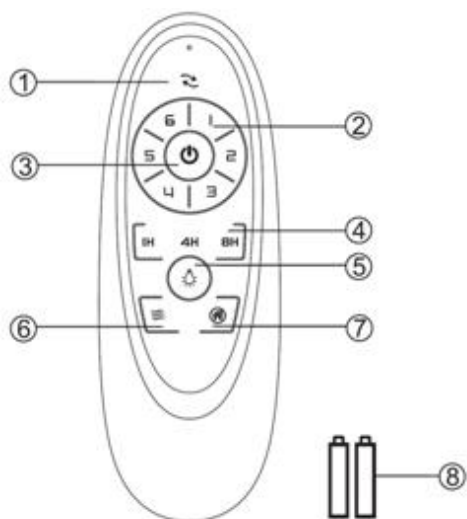

- 1) Kierunek pracy wentylatora (przełącznik pracy w odwrotną stronę)
- 2) Prędkość wentylatora
- 3) Włącznik wentylatora
- 4) Sterowanie czasem pracy wentylatora
- 5) Włącznik światła
- 6) Naturalny wiatr
(Wciśnięcie przycisku włącza wentylator w trybie automatycznie zmieniającej się prędkości. Jeśli wentylator pracuje z prędkością 1, 2, 3, wówczas wciśnięcie tego przycisku powoduje, że wentylator będzie pracował z mniejszą, zmieniającą się prędkością. Jeśli wentylator pracuje z prędkością 4,5,6, wówczas wciśnięcie tego przycisku powoduje, że wentylator będzie pracował z większą, zmieniającą się prędkością.)
- 7) Funkcja antykradzieżowa (włączanie się światła na 5-20 minut co 2 godziny)
- 8) 2 baterie AAA 1,5 V (do dokupienia osobno)

Żarówka LED posiada 3-stopniową funkcję ściemniania sterowaną włącznikiem.

Gdy oświetlenie LED jest włączone na 100% jasności, wciśnięcie przycisku światła w pozycję „włączone”, a potem w ciągu 3 sekund w pozycję „wyłączone”, powoduje przyciemnienie światła LED. Aby mocniej ściemnić oświetlenie, należy powtarzać cykl włączania i wyłączania w ciągu 3 sekund w następującym cyklu: 100% jasności → 50% jasności → 15% jasności → 100% jasności.

Pilot posiada funkcję pamięci. Jeśli wentylator lub światło zostaną wyłączone włącznikiem, zostanie to zapamiętane i przywrócone po ponownym włączeniu.

PRZYWRACANIE SPAROWANIA PILOTA Z ODBIORNIKIEM WENTYLATORA

UWAGA: Sparowanie pilota z odbiornikiem zostało przeprowadzone fabrycznie. Gdy wentylator sufitowy jest zainstalowany, parowanie odbiornika wentylatora z pilotem NIE jest konieczne.

Jeśli po zainstalowaniu lub podczas użytkowania dojdzie do utraty kontroli pilota nad odbiornikiem, należy przywrócić sparowanie pilota z odbiornikiem. Poniżej podane są objawy świadczące o działaniu oraz kroki, jakie trzeba wykonać, aby przywrócić sparowanie pilota z odbiornikiem.

Problemy:

- Utrata kontroli – po zainstalowaniu wentylator pracuje tylko z dużą prędkością
- Utrata kontroli – po zainstalowaniu brak funkcji pracy w odwrotną stronę
- Utrata kontroli – pilot nie łączy się z odbiornikiem

Rozwiązanie:

- Wyłączyć zasilanie główne wentylatora sufitowego.
- Włączyć zasilanie główne wentylatora sufitowego. W ciągu 30 sekund po włączeniu, nacisnąć włącznik w pilocie i przytrzymać go przez 5 sekund. Odbiornik wygeneruje powiadomienie dźwiękowe sygnalizujące, że proces parowania się powiódł.
- Aby sprawdzić działanie wentylatora sufitowego, wystarczy go włączyć i zmienić pilotem prędkość wentylatora.
- Aby sprawdzić działanie wentylatora sufitowego, wystarczy go włączyć i zmienić pilotem prędkość wentylatora.

PO INSTALACJI**ABY ZMNIJSZYĆ CHYBOTANIE WENTYLATORA:**

Należy sprawdzić, czy wszystkie śruby mocujące wspornik montażowy i drążek dolny są dokręcone.

HAŁAS:

Należy pamiętać, że nie jest to usterka produktu i jako taka kwestia ta nie jest objęta gwarancją. Wszystkie silniki elektryczne do pewnego stopnia hałasują.

PIELĘGNACJA I CZYSZCZENIE

UWAGA: Przed wykonaniem jakichkolwiek czynności konserwacyjnych lub próbą wyczyszczenia wentylatora należy zawsze wyłączyć zasilanie wyłącznikiem sieciowym.

- Jediną wymaganą czynnością konserwacyjną jest okresowe czyszczenie wentylatora sufitowego co 6 miesięcy. Aby nie spowodować porysowania lakieru, można w tym celu użyć miękkiego pędzla lub niestrzępiącej się szmatki. Na czas wykonywania tej czynności należy wyłączyć zasilanie.
- Wentylatora sufitowego nie wolno moczyć ani zanurzać w wodzie lub innych płynach. Mogłoby to doprowadzić do uszkodzenia silnika lub łopatek i groziłoby to porażeniem prądem.
- Wentylator nie może mieć kontaktu z żadnymi organicznymi rozpuszczalnikami ani środkami czyszczącymi.
- Aby wyczyścić łopatki wentylatora, należy je tylko przetrzeć wilgotną, czystą szmatką bez dodawania jakichkolwiek organicznych rozpuszczalników lub środków czyszczących.
- Łożyska kulkowe silnika są nasmarowane na cały okres użytkowania, nie ma więc potrzeby jakiegokolwiek dodatkowego smarowania.

ŚRODKI OSTROŻNOŚCI DOTYCZĄCE BATERII

- **OSTRZEŻENIE** – Nowe i zużyte baterie należy chronić przed dziećmi.
- **PRZESTROGA** – Nie połykać baterii – ryzyko oparzeń chemicznych.
- Do pilota wentylatora sufitowego należy zawsze używać 2 baterii typu AAA.
- Baterie muszą być włożone zgodnie z oznaczeniami biegunów.
- Aby nie dopuścić do niewłaściwego działania, podczas wkładania lub wymiany baterii, wentylator sufitowy musi być odłączony od zasilania.
- nie należy ładować baterii jednorazowych;
- nie należy mieszać baterii różnych typów lub baterii nowych i używanych;
- Jeżeli produkt nie będzie używany przez dłuższy czas, należy wyjąć z niego baterie.
- Przed utylizacją pilota zdalnego sterowania należy wyjąć z niego baterie.
- Zużyte baterie należy natychmiast zutylizować w bezpieczny sposób (tj. tak, aby nie dostały się w ręce dzieci). Baterie mogą być nadal niebezpieczne. W celu bezpiecznej utylizacji baterii należy skontaktować się z władzami lokalnymi.
- Produkt należy regularnie kontrolować; należy pilnować, aby pokrywa pojemnika na baterie była właściwie zamknięta. Jeśli komora baterii nie zamyka się właściwie, należy zaprzestać używania produktu i schować go w miejscu niedostępnym dla dzieci.
- W przypadku podejrzeń, że baterie mogły zostać połknięte lub umieszczone w jakiegokolwiek części ciała, należy natychmiast zasięgnąć porady lekarza. Jeśli jesteś w Europie i podejrzewasz, że Twoje dziecko połknęło lub gdzieś włożyło baterię guzikową, zadzwoń pod numer alarmowy w swoim kraju, aby uzyskać szybką poradę eksperta.
- Wycieki z baterii: Bateria zawiera chemikalia i powinna być tak jak substancje chemiczne. Przy wszelkich czynnościach z chemikaliami, które wyciekły z baterii, należy zachować ostrożność. Chemikaliów pochodzących z baterii nie wolno zbliżać do oczu ani połykać. Jeśli jesteś w Europie, aby uzyskać szybką poradę eksperta, zadzwoń pod numer alarmowy w swoim kraju.

INFORMACJE TECHNICZNE

Wentylator	Wentylator ARRAY DC 54"	
Modele wentylatora	SKU# 21610649	SKU#21610749
Napięcie znamionowe	220-240 V~ 50/60 Hz	
Moc znamionowa (silnik)	32 W	
Źródło światła	Ten produkt zawiera źródło światła o klasie wydajności energetycznej F	
Moc znamionowa (lampa)	SKU# 121363: GX53,12 W, 3000 K, 3-stopniowe ściemnianie (w komplecie) Można też używać SKU# 121364: GX53,12 W, 4000 K, 3-stopniowe ściemnianie (do dokupienia osobno)	
Bateria do pilota	2 x AAA (do dokupienia osobno)	
Ciężar	4,2 kg	
Wymiary osłony	Wys.: 95 mm Średn.: 130 mm	

INFORMACJE NA TEMAT GWARANCJI

W EUROPIE – W przypadku klientów z Europy, w celu uzyskania usługi gwarancyjnej należy się skontaktować z punktem sprzedaży, w którym wentylator został zakupiony.

TELECOMANDO

1. Teste o telecomando premindo e mantendo premido qualquer botão. Um LED azul acende no topo do telecomando para indicar que existe energia no telecomando e que este está pronto a ser usado para controlar a ventoinha.
2. Siga o guia apresentado abaixo para operar a ventoinha e aprender as funções.

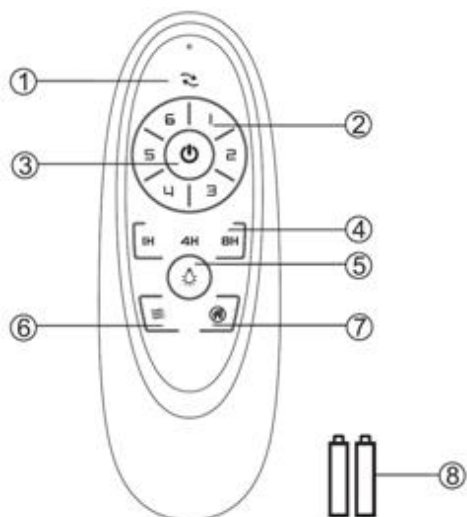

1) Direção da ventoinha (interruptor de inversão)

2) Velocidade da ventoinha

3) Ligar/Desligar a ventoinha

4) Controlo de temporização da ventoinha

5) Ligar/Desligar a luz

6) Vento natural

(Prima este botão para que a ventoinha funcione automaticamente a uma velocidade variável. Se a ventoinha estiver a funcionar à velocidade 1, 2, 3, então prima este botão para que a ventoinha funcione a uma velocidade variável inferior. Se a ventoinha estiver a funcionar à velocidade 4, 5, 6, então prima este botão para que a ventoinha funcione a uma velocidade variável superior.

7) Função anti-roubo (a luz acende durante 5 a 20 minutos a cada 2 horas)

8) 2 pilhas AAA de 1,5V (Não incluído)

O globo LED possui uma função de diminuição da intensidade luminosa em 3 etapas que pode ser controlada por um interruptor de Ligar/Desligar.

Quando a luz LED estiver ligada e com 100% de luminosidade, prima o botão da luz “LIGAR e depois DESLIGAR durante 3 segundos”, para diminuir a intensidade da luz LED. Repita a pressão no botão LIGAR e DESLIGAR durante 3 segundos para diminuir mais a intensidade na sequência seguinte: 100% de luminosidade → 50% de luminosidade → 15% de luminosidade → 100% de luminosidade.

O telecomando tem uma função de memória. Se a ventoinha ou luz for desligada pelo interruptor de isolamento, ele memoriza e recupera o último estado quando voltar a ligar.

REPARAR O EMPARELHAMENTO DO RECETOR E DO TELECOMANDO DA VENTONINHA

NOTA: O emparelhamento do telecomando com o recetor foi feito na fábrica.

Quando a ventoinha de teto é instalada, NÃO precisa de emparelhar o telecomando com o recetor da ventoinha.

Se o telecomando e o recetor deixarem de contactar após a instalação ou durante a utilização, o emparelhamento do telecomando e do recetor tem de ser reparado. Abaixo, encontram-se alguns sintomas e os passos para reparar o emparelhamento do telecomando com o recetor.

Problemas:

- Perda de controlo - a ventoinha só funciona a alta velocidade após a instalação.
- Perda de controlo - a função de inversão não funciona após a instalação.
- Perda de controlo - o telecomando não consegue comunicar com o recetor.

Solução:

- Desligue a alimentação da ventoinha de teto.
- Ligue a alimentação da ventoinha de teto. Prima e mantenha premido o botão de ligar/desligar no telecomando durante 5 segundos no espaço de 30 segundos após a ligação. O recetor emitirá um som “beep” de aviso para indicar que o processo de emparelhamento foi bem-sucedido.
- Ligue e selecione as diferentes velocidades da ventoinha de teto para verificar o funcionamento da ventoinha.
- Ligue e selecione as diferentes velocidades da ventoinha de teto para verificar o funcionamento da ventoinha.

APÓS A INSTALAÇÃO**PARA REDUZIR A OSCILAÇÃO DA VENTONHA:**

Certifique-se de que todos os parafusos que fixam o suporte de fixação e a haste estão bem fixos.

RUÍDO:

Tenha em conta que não se trata de uma falha do produto, não sendo abrangido pela garantia. Todos os motores elétricos emitem algum ruído até certo ponto.

CUIDADOS E LIMPEZA

NOTA: Desligue sempre a alimentação no interruptor da alimentação antes de efetuar qualquer manutenção ou tentar limpar a sua ventoinha.

- A cada 6 meses, a limpeza periódica da sua ventoinha de teto é a única manutenção necessária. Use uma escova suave ou um pano sem linho para evitar riscar o acabamento pintado. Desligue a alimentação quando o fizer.
- Não embeba nem coloque a ventoinha de teto dentro de água nem de quaisquer outros líquidos. Pode danificar o motor e as lâminas e pode sofrer um choque elétrico.
- Certifique-se de que a ventoinha de teto não entra em contacto com solventes orgânicos nem com produtos de limpeza.
- Para limpar a ventoinha de teto, passe apenas com um pano ligeiramente embebido em água SEM solventes orgânicos ou produtos de limpeza.
- O motor tem rolamentos com lubrificação permanente. Não precisa de olear.

PRECAUÇÕES DE SEGURANÇA PARA AS PILHAS

- **AVISO** – Mantenha as pilhas novas e usadas fora do alcance das crianças.
- **CUIDADO** - Não ingira a pilha. Perigo de queimaduras químicas.
- Use sempre 2 pilhas AAA com o telecomando desta ventoinha de teto.
- Certifique-se de que as pilhas são inseridas com a polaridade correta.
- Para evitar um falso funcionamento durante a inserção ou substituição das pilhas, esta ventoinha de teto deve ser desligada da alimentação.
- as pilhas não-recarregáveis não devem ser recarregadas;
- não devem ser misturados diferentes tipos de pilhas ou pilhas novas e usadas;
- Retire as pilhas do produto quando não o utilizar durante longos períodos de tempo.
- As pilhas devem ser retiradas do telecomando antes de o eliminar.
- Elimine imediatamente e em segurança as pilhas gastas (para que não possam ser encontradas pelas crianças). As pilhas ainda podem ser perigosas. Contacte as autoridades locais para se informar sobre a eliminação segura das pilhas.
- Verifique regularmente o produto e certifique-se de que a tampa do compartimento das pilhas está corretamente fechada. Se o compartimento das pilhas não fechar devidamente, pare de usar o produto e mantenha-o afastado das crianças.
- Se achar que as pilhas possam ter sido engolidas ou colocadas no interior de qualquer parte do corpo, procure imediatamente aconselhamento médico. Se suspeitar que o seu filho engoliu ou introduziu uma pilha nalguma parte do corpo, contacte o número de emergência do seu país se estiver na Europa para obter um aconselhamento mais rápido.
- Derrames das pilhas: As pilhas contêm químicos e devem ser considerados como outro químico qualquer. Tome precauções quando manusear pilhas que tenham derramado químicos. Os químicos das pilhas não devem entrar em contacto com os olhos ou ser ingeridos. Contacte o número de emergência do seu país se estiver na Europa para um aconselhamento mais rápido.

INFORMAÇÃO TÉCNICA

Ventoinha	Ventoinha ARRAY DC de 54"	
Modelo da ventoinha	SKU# 21610649	SKU#21610749
Voltagem nominal	220-240V~ 50/60Hz	
Watts nominais (motor)	32W	
Fonte de iluminação	Este produto contém uma fonte de iluminação com uma eficiência energética de classe F	
Watts nominais (lâmpada)	SKU# 121363: GX53,12W, 3000K, diminuição da intensidade luminosa em 3 etapas (incluído) Também compatível com SKU# 121364: GX53,12W, 4000K, diminuição da intensidade luminosa em 3 etapas (não incluído)	
Pilha para o telecomando	2 x AAA (não incluídas)	
Peso	4,2kg	
Dimensões da cobertura	A: 95 mm Diâm: 130 mm	

INFORMAÇÕES ACERCA DA GARANTIA

NA EUROPA – Se for um cliente europeu, contacte o revendedor onde adquiriu a ventoinha para ativar a garantia.

CONTROL DE LA DISTANȚĂ

1. Testați telecomanda ținând apăsat orice buton. Un LED albastru va lumina în partea superioară a telecomenzii pentru a indica faptul că telecomanda este alimentată cu energie electrică și că este gata de utilizare pentru a controla ventilatorul.
2. Urmați ghidul de mai jos pentru a opera ventilatorul și pentru a afla funcțiile acestuia.

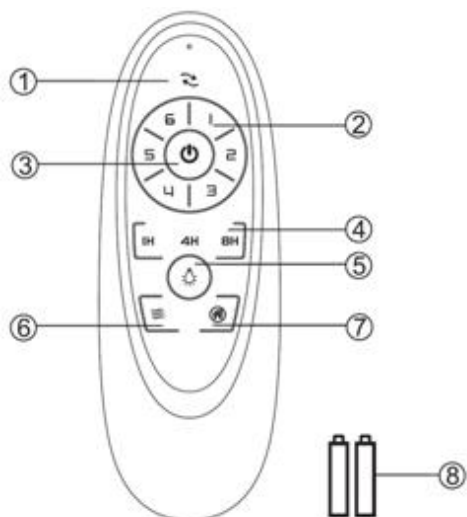

- 1) Direcția ventilatorului (comutator de inversare)
- 2) Viteza ventilatorului
- 3) Porniți/opriți ventilatorul
- 4) Controlul temporizării ventilatorului
- 5) Aprindeți/opriți lumina
- 6) Vânt natural

(Apăsați butonul pentru ca ventilatorul să funcționeze în modul automat de schimbare a vitezelor. Dacă ventilatorul funcționează la viteza 1, 2, 3, atunci apăsați acest buton pentru ca ventilatorul să funcționeze la o viteză mai mică. Dacă ventilatorul funcționează la viteza 4, 5, 6, atunci apăsați acest buton pentru ca ventilatorul să funcționeze la o viteză mai mare.

- 7) Funcție antifurt (lumină pornită 5~20 minute la fiecare 2 ore)
- 8) Baterie AAA de 1,5 V X 2 bucăți (neinclus)

Becul cu LED are o funcție cu 3 niveluri de ajustare a luminozității, care este controlată prin butonul ON/OFF (Pornit/Oprit).

Când LED-ul este PORNIT și la 100% din luminozitate, apăsați butonul „ON și OFF în decurs de 3 secunde“, pentru a diminua strălucirea becului cu LED. Repetați apăsarea butonului ON și a butonul OFF în decurs de 3 secunde pentru a diminua luminozitatea în ordinea următoare: 100% luminozitate → 50% luminozitate → 15% luminozitate → 100% luminozitate.

Telecomanda are funcție de memorie. Dacă ventilatorul sau lumina este oprită de întrerupătorul de izolare, acesta va memora și va recupera ultima stare la următoarea pornire.

REPARAREA RECEPTORULUI VENTILATORULUI ȘI ASOCIEREA TELECOMENZII

NOTĂ: Asocierea telecomenzii și a receptorului a fost efectuată din fabrică.

Atunci când ventilatorul de tavan este instalat, NU este necesară asocierea receptorului ventilatorului și a telecomenzii.

În cazul în care telecomanda și receptorul pierd controlul după instalare sau în timpul utilizării, trebuie reparată asocierea dintre telecomandă și receptor. Mai jos sunt prezentate simptomele de funcționare și metoda de reparare a asocierii dintre telecomanda și receptorul ventilatorului de tavan C.C.

Probleme:

- Pierderea controlului - Ventilatorul funcționează doar la viteză mare după instalare
- Pierderea controlului - Nu există funcție de inversare după instalare
- Pierdere de control - Telecomanda nu poate comunica cu receptorul

Soluție:

- Întrerupeți alimentarea principală a ventilatorului de tavan.
- Porniți alimentarea principală a ventilatorului de tavan. Țineți apăsat butonul Pornire/oprire de pe telecomandă timp de 5 secunde la mai puțin de 30 de secunde de la pornire. Receptorul va emite un semnal sonor de notificare pentru a indica faptul că procesul de asociere a reușit.
- Porniți și selectați diferitele viteze ale ventilatorului de tavan pentru a verifica funcționarea acestuia.
- Porniți și selectați diferitele viteze ale ventilatorului de tavan pentru a verifica funcționarea acestuia.

DUPĂ INSTALARE**PENTRU REDUCEREA OSCILAȚIEI VENTILATORULUI:**

Vă rugăm să verificați dacă toate șuruburile care fixează suportul de montare și tija de coborâre sunt bine fixate.

ZGOMOT:

Vă rugăm să rețineți că aceasta nu este o defecțiune a produsului și, ca atare, nu este acoperită de garanție -

Toate motoarele electrice pot fi auzite într-o anumită măsură.

ÎNGRIJIRE ȘI CURĂȚARE

NOTĂ: Opriți întotdeauna alimentarea cu energie electrică de la întrerupătorul de rețea înainte de a efectua orice operațiune de întreținere sau de a încerca să curățați ventilatorul.

- La fiecare 6 luni, curățarea periodică a ventilatorului de tavan este singura întreținere necesară. Folosiți o perie moale sau o cârpă care nu lasă scame pentru a evita zgârierea finisajului vopselei. Vă rugăm să opriți alimentarea cu energie electrică atunci când faceți acest lucru.
- Nu înmuiați sau nu scufundați ventilatorul de tavan în apă sau în alte lichide. Aceasta ar putea deteriora motorul sau paletele și ar putea crea posibilitatea unui șoc electric.
- Asigurați-vă că ventilatorul nu intră în contact cu solvenți sau detergenți organici.
- Pentru a curăța paleta ventilatorului, ștergeți-o doar cu o cârpă umedă și curată, FĂRĂ solvenți sau detergenți organici.
- Motorul are un rulment cu bile cu lubrifiere permanentă, astfel că nu este nevoie de ulei.

MĂSURI DE SIGURANȚĂ PENTRU BATERIE

- **AVERTISMENT** – Nu lăsați bateriile noi și cele folosite la îndemâna copiilor.
- **ATENȚIE** – Nu ingerați bateria—Pericol de arsuri chimice.
- Utilizați întotdeauna 2 x AAA baterii de tip cu acest controler de la distanță pentru ventilatorul de tavan
- Asigurați-vă că bateriile sunt introduse cu polaritatea corectă.
- Pentru a preveni funcționarea falsă în timpul introducerii sau înlocuirii bateriei, acest ventilator de tavan trebuie deconectat de la rețeaua de alimentare cu energie electrică.
- bateriile de unică folosință nu pot fi încărcate;
- nu amestecați bateriile de tipuri diferite sau bateriile noi cu bateriile vechi;
- Scoateți bateriile din produs atunci când nu îl utilizați pentru perioade lungi de timp.
- Bateriile trebuie scoase din telecomandă înainte de a fi aruncate.
- Eliminați imediat și în siguranță bateriile uzate (astfel încât să nu poată fi recuperate de copii). Bateriile pot fi în continuare periculoase. Contactați consiliul dvs. local pentru a elimina în siguranță bateriile.
- Verificați în mod regulat produsul și asigurați-vă că este fixat corect capacul cutiei bateriei. În cazul în care compartimentul pentru baterii nu se închide bine, nu mai utilizați produsul și nu îl lăsați la îndemâna copiilor.
- În cazul în care credeți că bateriile au fost înghițite sau introduse în orice parte a corpului, solicitați imediat asistență medicală. Dacă bănuieți că copilul dvs. a înghițit sau a introdus o baterie cu buton într-o parte a corpului, sunați la numărul de urgență din țara dvs., dacă vă aflați în Europa, pentru a primi rapid sfaturi de specialitate.
- Scurgeri de baterii: Bateria conține substanțe chimice și trebuie tratată ca orice altă substanță chimică. Luați măsuri de precauție atunci când manipulați substanțele chimice din baterii care se scurg. Produsele chimice din baterii nu trebuie plasate în apropierea ochilor sau ingerate. Sunați la numărul de urgență din țara dvs. dacă vă aflați în Europa pentru a primi rapid sfaturi de specialitate.

INFORMAȚII TEHNICE

Ventilator	Ventilator CC de 54" ARRAY	
Modele ventilator	SKU# 21610649	SKU#21610749
Tensiune nominală	220-240V~ 50/60Hz	
Consum nominal (Motor)	32W	
Sursă de iluminare	Acest produs conține o sursă de iluminare cu eficiență energetică de clasă F	
Consum nominal (Bec)	SKU# 121363: GX53,12W, 3000K, 3 trepte de reglare a luminozității (inclus) De asemenea, este compatibil cu SKU# 121364: GX53,12W, 4000K, 3 trepte de reglare a luminozității (neinclus)	
Baterie pentru telecomandă	2 x AAA (Neincluse)	
Greutate	4,2kg	
Dimensiuni ventilator	H:95mm Dia:130mm	

INFORMAȚII PRIVIND GARANȚIA

ÎN EUROPA – Dacă sunteți un client european, vă rugăm să contactați punctul retail de unde ați cumpărat ventilatorul pentru serviciul de garanție.

ПУЛЬТ ДИСТАНЦИОННОГО УПРАВЛЕНИЯ

1. Чтобы проверить пульт дистанционного управления, нажмите и удерживайте любую кнопку. В верхней части пульта будет светиться синий светодиод. Это означает, что питание пульта включено и он готов к управлению вентилятором.
2. Далее приведены инструкции по управлению вентилятором и описание его функций.

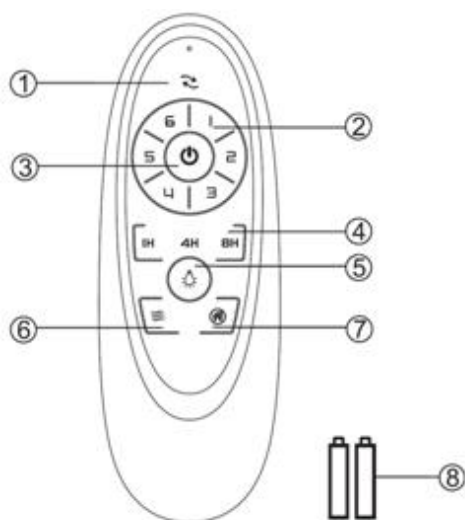

- 1) Направление вращения вентилятора (переключатель обратного вращения)
- 2) Скорость вращения вентилятора
- 3) Включение и выключение вентилятора
- 4) Таймер вентилятора
- 5) Включение и выключение подсветки
- 6) Естественный обдув

Нажмите кнопку, чтобы вентилятор работал с автоматическим изменением скорости. Если вентилятор работает на скорости 1, 2, 3, то нажмите эту кнопку, чтобы вентилятор работал с более низкой скоростью. Если вентилятор работает на скорости 4, 5, 6, то нажмите эту кнопку, чтобы вентилятор работал с более высокой скоростью.

- 7) Защита от кражи (подсветка включается на 5–20 минут каждые 2 часа)
- 8) 2 батарейки 1,5 В AAA (Не входит в комплект)

Светодиодная лампа имеет функцию 3-ступенчатой регулировки яркости, которая управляется переключателем ON/OFF.

Когда светодиодная лампа включена и имеет яркость 100%, нажмите кнопку ON, а затем OFF в течение 3 секунд, чтобы уменьшить яркость светодиодной лампы. Нажимайте ON, а затем OFF в течение 3 секунд для дальнейшего изменения яркости в следующей последовательности: яркость 100% → яркость 50% → яркость 15% → яркость 100%.

Пульт ДУ имеет функцию памяти. Если вентилятор или светильник были выключены с помощью изолирующего выключателя, это состояние запоминается и восстанавливается при следующем включении.

ВОССТАНОВЛЕНИЕ СОПРЯЖЕНИЯ ПРИЕМНИКА ВЕНТИЛЯТОРА И ПУЛЬТА ДИСТАНЦИОННОГО УПРАВЛЕНИЯ

ПРИМЕЧАНИЕ. Сопряжение пульта дистанционного управления и приемника было выполнено на заводе.

При установке потолочного вентилятора сопряжение приемника вентилятора и пульта дистанционного управления НЕ требуется.

Если пульт дистанционного управления и приемник теряют связь после установки или во время использования, необходимо восстановить их сопряжение. Ниже приведены признаки неисправности и способ восстановления сопряжения пульта ДУ потолочного вентилятора и приемника.

Проблемы

- Потеря управления. Вентилятор работает только на высокой скорости после установки.
- Потеря управления. После установки не работает функция обратного вращения.
- Потеря управления. Пульт дистанционного управления не может установить соединение с приемником.

Решения

- Выключите электропитание потолочного вентилятора.
- Включите электропитание потолочного вентилятора. В течение 30 секунд после включения нажмите кнопку включения/выключения на пульте ДУ и удерживайте в течение 5 секунд. Приемник издаст звуковой сигнал, свидетельствующий об успешном завершении процесса сопряжения.
- Включите вентилятор и выберите другую скорость, чтобы проверить работу вентилятора.
- Включите вентилятор и выберите другую скорость, чтобы проверить работу вентилятора.

ПОСЛЕ УСТАНОВКИ**КАК УМЕНЬШИТЬ КОЛЕБАНИЯ ВЕНТИЛЯТОРА**

Убедитесь, что все винты, которые фиксируют монтажный кронштейн и вытяжную штангу, надежно закреплены.

ШУМ:

Обратите внимание, что это не является неисправностью и не покрывается гарантией — все электродвигатели в той или иной степени издают шумы.

УХОД И ОЧИСТКА

ПРИМЕЧАНИЕ. Всегда отключайте электропитание перед выполнением технического обслуживания или очистки вентилятора.

- Единственное требуемое обслуживание — периодическая очистка потолочного вентилятора каждые 6 месяцев. Используйте мягкую щетку или ткань без ворса, чтобы избежать появления царапин на окрашенном покрытии. Всегда выключайте электропитание вентилятора перед очисткой.
- Не замачивайте и не погружайте потолочный вентилятор в воду или другие жидкости. Это может привести к повреждению двигателя или лопастей и создать риск поражения электрическим током.
- Убедитесь, что вентилятор не контактирует с органическими растворителями или чистящими средствами.
- Для очистки лопастей вентилятора протирайте их только влажной чистой тканью БЕЗ органических растворителей или чистящих средств.
- Двигатель имеет постоянно смазываемый шариковый подшипник, поэтому дополнительная смазка не требуется.

МЕРЫ ПРЕДОСТОРОЖНОСТИ ПРИ ИСПОЛЬЗОВАНИИ БАТАРЕЕК

- **ПРЕДУПРЕЖДЕНИЕ.** Храните новые и использованные батарейки в недоступном для детей месте.
- **ВНИМАНИЕ!** Не допускайте проглатывания батареек — опасность химического ожога.
- Всегда используйте с пультом дистанционного управления для потолочного вентилятора 2 батарейки AAA.
- Убедитесь, что батарейки установлены с соблюдением полярности.
- Во избежание ложного срабатывания во время установки или замены батареек этот потолочный вентилятор должен быть отключен от электросети.
- Не пытайтесь заряжать непerezаряжаемые батареи.
- Не используйте одновременно старые и новые батарейки, а также батарейки разных типов.
- Если изделие не будет использоваться длительное время, извлеките из него батарейки.
- Батарейки необходимо извлечь из пульта дистанционного управления, прежде чем он будет утилизирован.
- Утилизируйте отработанные батарейки быстрым и безопасным способом (чтобы они не могли попасть к детям). Разряженные батарейки все еще представляют опасность. По вопросам безопасной утилизации батареек обращайтесь в местные органы власти.
- Регулярно проверяйте устройство и следите, чтобы крышка батарейного отсека была правильно закреплена. Если отсек для батареек не закрывается надежно, прекратите использование изделия и держите его подальше от детей.
- Если есть подозрения, что батарейка могла быть проглочена или попала внутрь какой-либо части тела, немедленно обратитесь к врачу. Если есть подозрение, что ребенок проглотил батарейку таблеточного типа или поместил ее в какую-либо часть тела, позвоните по номеру местной службы спасения (если вы находитесь в Европе), чтобы получить быструю консультацию специалиста.
- Протечка батарейки. Батарейка содержит химикаты, с которыми необходимо обращаться как с любым химическим веществом. Будьте осторожны при обращении с вытекшими из батарейки химическими веществами. Не допускайте проглатывания или попадания химических веществ в глаза. Позвоните по номеру местной службы спасения (если вы находитесь в Европе), чтобы получить быструю консультацию специалиста.

ТЕХНИЧЕСКАЯ ИНФОРМАЦИЯ

Вентилятор	Вентилятор 54" ARRAY с дистанционным управлением	
Модели вентиляторов	SKU# 21610649	SKU#21610749
Номинальное напряжение	220–240 В~ 50/60 Гц	
Номинальная мощность (двигатель)	32 Вт	
Источник света	Данное устройство содержит источник света с классом энергетической эффективности F	
Номинальная мощность (лампа)	Артикул № 121363: GX53, 12 Вт, 3000К, 3-ступенчатый диммер (в комплекте) Также совместимо: Артикул № 121364: GX53, 12 Вт, 4000К, 3-ступенчатый диммер (не входит в комплект)	
Батарейка для пульта дистанционного управления	2 батарейки типа AAA (не входят в комплект)	
Масса	4,2 кг	
Размеры розетки подвеса	Высота: 95 мм, диаметр: 130 мм	

ИНФОРМАЦИЯ О ГАРАНТИИ

В ЕВРОПЕ. Для получения гарантийного обслуживания обратитесь в торговую точку, где был приобретен вентилятор.

DALJINSKI UPRAVLJAČ

1. Testirajte daljinski upravljač tako što ćete pritisnuti i zadržati bilo koje dugme. Plava LED će biti osvetljena na vrhu daljinskog upravljača kako bi ukazala da postoji snaga na daljinskom upravljaču i da je spremna za upotrebu za upravljanje ventilatorom.
2. Pratite vodič ispod da biste upravljali ventilatorom i naučili funkcije.

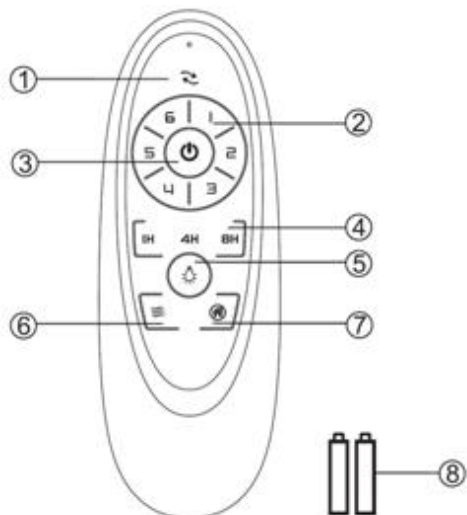

- 1) Smer ventilatora (obrnuti prekidač)
- 2) Brzina ventilatora
- 3) UKLJUČIVANJE/ISKLJUČIVANJE ventilatora
- 4) Upravljanje tajmerom ventilatora
- 5) UKLJUČIVANJE/ISKLJUČIVANJE svetla
- 6) Prirodni vetar
(Pritisnite dugme za podešavanje rada ventilatora sa funkcijom automatske promene brzine). Ako ventilator radi na brzini 1, 2, 3, pritisnite ovo dugme za rad ventilatora na nižoj promenljivoj brzini. Ako ventilator radi na brzini 4, 5, 6, pritisnite ovo dugme za rad ventilatora na višoj promenljivoj brzini.
- 7) Funkcija protiv krađe (svetlo UKLJUČENO 5 ~ 20 minuta svakih 2 sata)
- 8) 1.5 V AAA baterija X 2 kom. (nije u opsegu isporuke)

LED svetiljka ima funkciju prigušenja svetla u 3 koraka sa kojom se upravlja putem prekidača za UKLJUČIVANJE/ISKLJUČIVANJE.

Kada je LED svetiljka UKLJUČENA i na postavci 100% svetline, pritisnite dugme svetiljke za "UKLJUČIVANJE, a zatim ISKLJUČIVANJE u roku od 3 sekunde" da prigušite LED svetiljku. Nastavite pritiskati dugme za UKLJUČIVANJE, a zatim ISKLJUČIVANJE u roku od 3 sekunde za dodatno prigušenje svetlosti sledećim redosledom: 100% svetline → 50% svetline → 15% svetline → 100% svetline.

Daljinski upravljač ima funkciju memorije. Ako su ventilator ili svetlo isključeni putem izolacionog prekidača, on će zapamtiti i oporaviti poslednji status kada sledeći put bude uključen.

POPRAVKA UPARIVANJA PRIJEMNIKA I DALJINSKOG UPRAVLJAČA VENTILATORA

NAPOMENA: Uparivanje daljinskog upravljača i prijemnika je obavljeno u fabrici.

Kada se plafonski ventilator ugradi, nije potrebno uparivanje prijemnika i daljinskog upravljača.

Ako daljinski upravljač i prijemnik izgubi kontrolu nakon ugradnje ili tokom upotrebe, uparivanje daljinskog upravljača i prijemnika mora da se popravi. U daljem tekstu su navedeni operativni simptomi i način za popravku uparivanja daljinskog upravljača i prijemnika DC plafonskog ventilatora.

Pitanja:

- Gubitak kontrole - Ventilator radi samo velikom brzinom nakon ugradnje
- Gubitak kontrole - Nema obrnute funkcije nakon ugradnje
- Gubitak kontrole - Daljinski upravljač ne može da komunicira sa prijemnikom

Rešenje:

- Isključite glavno napajanje plafonskog ventilatora.
- Uključite glavno napajanje plafonskog ventilatora plafona. Pritisnite i držite dugme za uključivanje/isključivanje na daljinskom upravljaču 5 sekundi u roku od 30 sekundi nakon uključivanja. Pojaviće se „zvučni signal“ za obaveštenje iz prijemnika da ukaže da je proces uparivanja uspešan.
- Uključite i izaberite drugačiju brzinu plafonskog ventilatora da biste proverili rad ventilatora.
- Uključite i izaberite drugačiju brzinu plafonskog ventilatora da biste proverili rad ventilatora.

NAKON UGRADNJE**DA BISTE SMANJILI KLIMANJE VENTILATORA:**

Proverite da li su svi vijci koji fiksiraju montažni držač i donju šipku pričvršćeni.

BUKA:

Imajte na umu da ovo nije greška proizvoda i kao takva nije pokrivena garancijom - svi električni motori su u određenoj meri čujni.

NEGA & ČIŠĆENJE

NAPOMENA: Uvek ISKLJUČITE napajanje na mrežnom prekidaču pre nego što izvršite bilo kakvo održavanje ili pokušate očistiti ventilator.

- Jedino potrebno održavanje je periodično čišćenje vašeg plafonskog ventilatora svakih 6 meseci. Koristite meku četku ili krpu koja ne ostavlja dlačice da biste izbegli grebanje završne obrade boje. Kada to radite, isključite struju.
- Nemojte kvasiti ili uranjati svoj plafonski ventilator u vodu ili druge tečnosti. To može oštetiti motor ili lopatice i stvoriti mogućnost strujnog udara.
- Pobrinite se da ventilator ne dođe u kontakt sa bilo kakvim organskim rastvaračima ili sredstvima za čišćenje.
- Za čišćenje lopatica ventilatora, obrišite samo vlažnom čistom krpom bez organskih rastvarača ili sredstava za čišćenje.
- Motor ima trajno podmazan kuglični ležaj tako da nema potrebe za uljem.

MERE PREDOSTROŽNOSTI ZA BATERIJE

- **UPOZORENJE** - Nove i iskorišćene baterije držite podalje od dece.
- **OPREZ** - Nemojte gutati bateriju – opasnost od hemijskih opekotina.
- Uvek koristite 2 k AAA tip baterije sa ovim daljinskim upravljačem za plafonski ventilator.
- Pobrinite se da su baterije postavljene sa ispravnim polaritetom.
- Da biste sprečili greške tokom postavljanja ili zamene baterije, ovaj plafonski ventilator mora biti isključen iz mrežnog napajanja.
- Nepunjive baterije ne smeju da se pune.
- Različiti tipovi baterija ili nove i korišćene baterije ne smeju da se kombinuju.
- Izvadite baterije iz proizvoda kada ga ne koristite duži vremenski period.
- Baterije se moraju izvaditi iz daljinskog predajnika pre nego što se baci.
- Istrošene baterije odmah i bezbedno odložite (tako da ih deca ne mogu uzeti). Baterije i dalje mogu biti opasne. Obratite se lokalnoj opštini da bezbedno odložite bateriju.
- Redovno proveravajte proizvod i proverite da li je poklopac kutije za baterije ispravno pričvršćen. Ako se odeljak za baterije ne zatvara dobro, prestanite da koristite proizvod i držite ga podalje od dece.
- Ako mislite da je neko progutao bateriju ili stavio u bilo koji deo tela, odmah potražite medicinsku pomoć. Ako sumnjate da je vaše dete progutalo ili ubacilo bateriju dugmeta, pozovite hitni broj vaše zemlje ako ste u Evropi za brze i stručne savete.
- Curenje baterije: Baterija sadrži hemikalije i sa njom se treba postupati kao sa svakom hemikalijom. Preduzmite mere opreza prilikom rukovanja hemikalijama iz baterija koje su iscurile. Hemikalije za baterije ne bi trebalo stavljati u blizini očiju niti ih gutati. Pozovite broj za hitne slučajeve svoje zemlje ako ste u Evropi za brzi, stručni savet.

TEHNIČKI PODACI

Ventilator	Ventilator ARRAY DC 54"	
Modeli ventilatora	SKU# 21610649	SKU#21610749
Nominalni napon	220 - 240 V ~ 50/60 Hz	
Nominalna snaga u vatima (motor)	32 W	
Izvor svetlosti	Ovaj proizvod sadrži izvor svetlosti klase energetske efikasnosti F.	
Nominalna snaga u vatima (svetiljka)	SKU# 121363: GX53, 12 W, 3000 K, prigušenje svetlosti u 3 koraka (u opsegu isporuke) Kompatibilno i sa SKU# 121364: GX53, 12 W, 4000 K, prigušenje svetlosti u 3 koraka (nije u opsegu isporuke)	
Baterija za daljinski upravljač	2 x AAA (nije u opsegu isporuke)	
Masa	4,2 kg	
Dimenzije pričvrsnog poklopca	Visina: 95 mm, prečnik 130 mm	

INFORMACIJE O GARANCIJI

U EVROPI - Ako ste evropski kupac, obratite se maloprodajnom objektu u kojem je ventilator kupljen radi garancijskog servisa.

DIAĽKOVÉ OVLÁDANIE

1. Diaľkový ovládač otestujte stlačením a podržaním ľubovoľného tlačidla. V hornej časti diaľkového ovládača sa rozsvieti modrá LED kontrolka, ktorá indikuje, že diaľkové ovládanie je napájané a je pripravené na použitie s ventilátorom.
2. Naučte sa ovládať a používať ventilátor podľa nižšie uvedenej príručky.

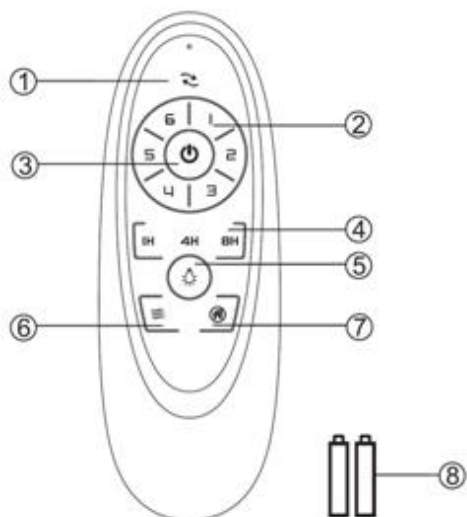

1) Smer ventilátora (spätný spínač)

2) Rýchlosť ventilátora

3) Zapnutie/vypnutie ventilátora

4) Ovládanie časovania ventilátora

5) Zapnutie/vypnutie svetla

6) Prírodný vietor

(Stlačením tlačidla nastavíte, aby ventilátor bežal automaticky pri zmene rýchlosti. Ak ventilátor pracuje pri rýchlosti 1, 2, 3, stlačte toto tlačidlo, aby sa ventilátor rozbehol pri nižšej rýchlosti. Ak ventilátor pracuje pri rýchlosti 4,5,6, stlačte toto tlačidlo, aby sa ventilátor rozbehol pri vyššej rýchlosti.

7) Funkcia proti krádeži (svetlo SVIETI 5 až 20 minút každé 2 hodiny)

8) 1,5 V AAA batéria X 2 ks (nie je súčasťou balenia)

LED guľa má 3-stupňovú stmievaciu funkciu, ktorá sa ovláda vypínačom ZAP/VYP.

Keď je LED svetlo ZAPNUTÉ a má 100% jas, stlačte tlačidlo osvetlenia „ZAP a potom VYP do 3 sekúnd“, aby ste stlmili LED osvetlenie. Opakujte stláčanie ZAP a potom VYP do 3 sekúnd pre ďalšie stlmenie v nasledujúcom poradí: 100% jas → 50% jas → 15% jas → 100% jas.

Diaľkové ovládanie má pamäťovú funkciu. Ak je ventilátor alebo svetlo vypnuté bezpečnostným spínačom, tak si ventilátor zapamätá aktuálny stav a obnoví ho po zapnutí.

OPRAVA PRIJÍMAČA VENTILÁTORA A VZDIALENÉ PÁROVANIE

POZNÁMKA: Párovanie diaľkového ovládača a prijímača bolo vykonané v továrni.

Pri inštalácii stropného ventilátora nie je potrebné spárovať prijímač ventilátora a diaľkový ovládač.

Ak diaľkový ovládač a prijímač stratia kontrolu po inštalácii alebo počas používania, párovanie diaľkového ovládača a prijímača sa musí opraviť. Nižšie sú uvedené prevádzkové príznaky a spôsob opravy párovania diaľkového ovládača a prijímača jednosmerného stropného ventilátora.

Problémy:

- Strata kontroly - Ventilátor po inštalácii beží len na vysoké otáčky
- Strata kontroly - Po inštalácii nie je k dispozícii funkcia spätného chodu
- Strata ovládania - Diaľkové ovládanie nemôže komunikovať s prijímačom

Riešenie:

- Vypnite hlavné napájanie stropného ventilátora.
- Zapnite hlavné napájanie stropného ventilátora. Stlačte a podržte hlavný vypínač na diaľkovom ovládači na 5 sekúnd do 30 sekúnd po zapnutí. Z prijímača zaznie „pípnutie“, ktoré oznamuje, že párovanie bolo úspešné.
- Zapnite a nastavte rôznu rýchlosť stropného ventilátora, aby ste skontrolovali funkčnosť ventilátora.
- Zapnite a nastavte rôznu rýchlosť stropného ventilátora, aby ste skontrolovali funkčnosť ventilátora.

PO INŠTALÁCII**ZNÍŽENIE KOLÍSANIA VENTILÁTORA:**

Skontrolujte, či sú upevnené všetky skrutky, ktoré upevňujú montážnu konzolu a spodnú tyč.

HLUK:

Upozorňujeme, že sa nejedná o chybu výrobku, a preto sa na ňu nevzťahuje záruka - Všetky elektromotory sú do určitej miery počuteľné.

STAROSTLIVOSŤ A ČISTENIE**POZNÁMKA: Pred vykonávaním akejkoľvek údržby alebo čistením ventilátora vždy VYPNITE napájanie na sieťovom vypínači.**

- Jedinou potrebnou údržbou je pravidelné čistenie stropného ventilátora každých 6 mesiacov. Použite mäkkú kefu alebo handričku, aby ste nepoškriabali povrchovú farebnú úpravu. Pri tomto úkone vypnite elektrickú energiu.
- Stropný ventilátor nenamáčajte ani neponárajte do vody alebo iných tekutín. Mohlo by dôjsť k poškodeniu motora alebo lopatiek a k možnosti úrazu elektrickým prúdom.
- Dbajte na to, aby ventilátor neprišiel do kontaktu so žiadnymi organickými rozpúšťadlami alebo čistiacimi prostriedkami.
- Lopatky ventilátora čistite iba vlhkou čistou handričkou, pričom nepoužívajte žiadne organické rozpúšťadlá ani čistiace prostriedky.
- Motor má trvalo mazané guľôčkové ložisko, takže nie je potrebné ho premazávať.

BEZPEČNOSTNÉ OPATRENIA PRE BATÉRIU

- **VAROVANIE** - Nové a použité batérie uchovávajú mimo dosahu detí.
- **UPOZORNENIE** - Neprehltnite batériu - Nebezpečenstvo popálenia chemikáliami.
- Vždy používajte 2 x batérie AAA s týmto diaľkovým ovládačom stropného ventilátora.
- Skontrolujte, či sú batérie vložené so správnou polaritou.
- Aby sa zabránilo chybné prevádzke počas vkladania alebo výmeny batérie, musí byť tento stropný ventilátor odpojený od elektrickej siete.
- nenabíjateľné batérie sa nesmú nabíjať;
- rôzne typy batérií alebo nové a použité batérie sa nesmú miešať;
- Ak výrobok dlhší čas nepoužívate, vyberte z neho batérie.
- Pred vyradením je potrebné z diaľkového vysielača vybrať batérie.
- Vybité batérie okamžite bezpečne zlikvidujte (aby ich nemohli nájsť deti). Batérie môžu byť stále nebezpečné. Ak chcete batérie bezpečne zlikvidovať, obráťte sa na miestny úrad.
- Pravidelne kontrolujte výrobok a uistite sa, že je veko batérového boxu správne zaistené. Ak sa priehradka na batérie nezatvára bezpečne, prestaňte výrobok používať a držte ho mimo dosahu detí.
- Ak sa domnievate, že batérie mohli byť prehltnuté alebo umiestnené do akejkoľvek časti tela, okamžite vyhľadajte lekársku pomoc. Ak máte podozrenie, že vaše dieťa prehltnulo alebo si vložilo gombíkovú batériu do akejkoľvek časti tela, zavolajte na tiesňové číslo vo vašej krajine, ak sa nachádzate v Európe, kde vám poskytnú rýchlu a odbornú pomoc.
- Netesnosť batérie: Batéria obsahuje chemické látky a malo by sa s ňou zaobchádzať ako s každou chemickou látkou. Pri manipulácii s uniknutými chemickými látkami z batérie dodržiavajte bezpečnostné opatrenia. Chemikálie z batérií sa nesmú dostať do blízkosti očí ani prehĺtať. Ak sa nachádzate v Európe, zavolajte na tiesňové číslo vašej krajiny, kde vám rýchlo a odborne poradia.

TECHNICKÉ INFORMÁCIE

Ventilátor	54" jednosmerný ventilátor ARRAY	
Modely ventilátorov	SKU# 21610649	SKU#21610749
Menovité napätie	220-240 V~ 50/60 Hz	
Menovitý výkon (motor)	32 W	
Svetelný zdroj	Tento výrobok obsahuje svetelný zdroj triedy energetickej účinnosti F	
Menovitý výkon (lampa)	SKU# 121363: GX53,12 W, 3000 K, 3-stupňové stmievanie (súčasť balenia) Tiež kompatibilné s SKU# 121364: GX53,12 W, 4000 K, 3-stupňové stmievanie (nie je súčasťou dodávky)	
Batéria pre diaľkové ovládanie	2 x AAA (nie sú súčasťou dodávky)	
Hmotnosť	4,2 kg	
Rozmery vrchlíka	V: 95 mm Priemer:130 mm	

INFORMÁCIE O ZÁRUKU

V EURÓPE – Ak ste európskym zákazníkom, obráťte sa na maloobchodnú predajňu, v ktorej bol ventilátor zakúpený a objednajte si záručný servis.

DALJINSKI UPRAVLJALNIK

1. Daljinski upravljalnik preizkusite tako, da pritisnete in pridržite katerikoli gumb. Na vrhu daljinskega upravljalnika bo zasvetila modra LED dioda, ki označuje, da je daljinski upravljalnik napajan in da je pripravljen za upravljanje ventilatorja.
2. Za upravljanje ventilatorja in spoznavanje funkcij sledite spodnjemu vodiču.

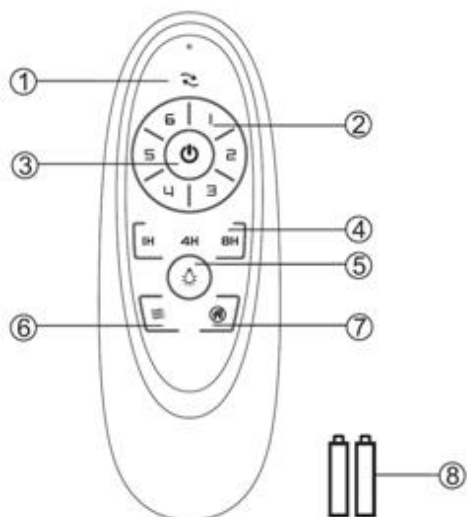

- 1) Smer delovanja ventilatorja (stikalo za vzvratno delovanje)
- 2) Hitrost ventilatorja
- 3) Vkllop/izklop ventilatorja
- 4) Časovni nadzor ventilatorja
- 5) Vkllop/izklop luči
- 6) Naravni veter

Pritisnite gumb, da nastavite samodejno spreminjanje hitrosti delovanja ventilatorja. Če ventilator deluje s hitrostjo 1, 2, 3, pritisnite ta gumb, da ventilator deluje z nižjo spreminjajočo se hitrostjo. Če ventilator deluje pri hitrosti 4, 5, 6, pritisnite ta gumb, da ventilator deluje pri višji spreminjajoči se hitrosti.

- 7) Funkcija proti kraji (svetloba se prižge 5~20 minut vsaki 2 uri)
- 8) 1,5V baterija AAA X 2 kosa (Ni priloženo)

Globusna žarnica LED ima 3-stopenjsko funkcijo zatemnjevanja, ki se upravlja s stikalom za vklop/izklop. Ko je luč LED vklopljena in ima 100-odstotno svetilnost, pritisnite gumb za osvetlitev na vklop (ON) in izklop (OFF) v 3 sekundah" da se luč LED zatemni. Ponovno vklopite in izklopite v 3 sekundah, da zatemnitev poteka v naslednjem zaporedju: 100-% svetlost → 50-% svetlost → 15-% svetlost → 100-% svetlost.

Daljinski upravljalnik ima funkcijo pomnilnika. Če izolacijsko stikalo izklopi ventilator ali luč, si bo upravljalnik zapomnil nastavitve in ob naslednjem vklopu ponovil enako.

POPRAVILO SPREJEMNIKA VENTILATORJA IN SEZNANJANJE Z DALJINSKIM UPRAVLJALNIKOM

OPOMBA: Seznanjenje daljinskega upravljalnika in sprejemnika je bilo v tovarni že opravljeno.

Seznanjanje sprejemnika ventilatorja in daljinskega upravljalnika po montaži ventilatorja NI potrebno.

Če pa sprejemnik in daljinski upravljalnik po montaži ali med delovanjem izgubita nadzor nad ventilatorjem, ju bo potrebno ponovno seznaniti. Spodaj so opisani simptomi delovanja in postopki za popravilo seznanjenja daljinskega upravljalnika in sprejemnika stropnega ventilatorja DC.

Težava:

- Izguba nadzora - ventilator po namestitvi deluje samo pri visoki hitrosti
- Izguba nadzora - po namestitvi ni povratne funkcije
- Izguba nadzora - daljinski upravljalnik ne komunicira s sprejemnikom

Rešitev:

- Izklopite glavno napajanje stropnega ventilatorja.
- Vključite glavno napajanje stropnega ventilatorja. V 30 sekundah po vklopu pritisnite in 5 sekund držite gumb za vklop/izklop na daljinskem upravljalniku. Sprejemnik se bo oglasil s piskom, ki pomeni, da je seznanjanje uspešno.
- Vključite ventilator in poskusite spremeniti hitrost, da preverite pravilno delovanje.
- Vključite ventilator in poskusite spremeniti hitrost, da preverite pravilno delovanje.

PO NAMESTITVI**ZA ZMANJŠANJE NESTABILNOSTI VENTILATORJA:**

Preverite, ali so vsi vijaki na pritrdilnem nosilcu in drogu ventilatorja varno priviti.

HRUP:

Prosimo, upoštevajte, da to ni napaka izdelka in kot taka ni zajeta v garanciji — vsi elektromotorji so slišni vsaj do neke mere.

NEGA IN ČIŠČENJE

OPOMBA: Pred vzdrževanjem ventilatorja ali, ko ga nameravate očistiti, vedno izklopite napajanje na omrežnem stikalu.

- Edino obvezno vzdrževanje je redno čiščenje vašega stropnega ventilatorja vsakih 6 mesecev. Uporabite mehko krtačo ali krpo brez kosmov, da ne poškodujete barve. Med čiščenjem izklopite električno napajanje.
- Ne namakajte ali potopite stropnega ventilatorja v vodo ali druge tekočine. S tem lahko poškodujete motor ali rezila, ter tvegate električni udar.
- Ventilator ne sme priti v stik z organskimi topili ali čistili.
- Rezila ventilatorja pri čiščenju obrišite samo z vlažno in čisto krpo, BREZ organskih topil ali čistil.
- Motor ima trajno mazan kroglični ležaj, zato ne potrebuje mazanja.

VARNOSTNI UKREPI ZA BATERIJO

- **OPOZORILO** — Nove in rabljene baterije hranite izven dosega otrok.
- **POZOR** — Zaužitje baterije je nevarno – tveganje kemičnih opeklin.
- Za ta daljinski upravljalnik stropnega ventilatorja vedno uporabite baterije tipa 2 x AAA .
- Pri vstavljanju preverite polarnost baterij.
- Med vstavljanjem baterij v daljinski upravljalnik izklopite stropni ventilator iz električnega napajanja, da se izognete neželenemu delovanju.
- baterij, ki niso primerne za ponovno polnjenje, ni dovoljeno polniti;
- ne mešajte različnih vrst baterij ali novih in rabljenih baterij;
- Če upravljalnika dlje časa ne nameravate uporabljati, baterije odstranite.
- Obvezno odstranite baterije preden zavržete daljinski upravljalnik.
- Porabljene baterije takoj zavržite na varno mesto (kjer bodo izven dosega otrok). Tudi porabljene baterije so nevarne. Upoštevajte lokalna pravila za varno zavračanje baterij.
- Redno preverjajte izdelek in poskrbite, da je pokrov za baterije pravilno pritrjen. Če se predalček za baterije ne zapira varno, izdelek prenehajte uporabljati in ga shranite izven dosega otrok.
- Če sumite pogoltnjeno baterijo ali pa, da je bila vdeta v kateri koli del telesa, takoj poiščite zdravniško pomoč. Če sumite, da je vaš otrok pogoltnil ali porinil ploščato baterijo kamor koli na telesu, pokličite številko za nujno zdravniško pomoč v vaši državi (če ste v Evropi), za hiter in strokoven nasvet.
- Puščanje baterije: Baterija vsebuje kemikalije in je z njimi treba ravnati enako, kot z vsako kemikalijo. Pri ravnanju s kemikalijami iz baterije, ki pušča, upoštevajte varnostne ukrepe. Kemikalij iz baterije ne smete približevati očem ali jih zaužiti. Če do tega pride, pokličite številko za nujno zdravniško pomoč v vaši državi (če ste v Evropi), za hiter in strokoven nasvet.

TEHNIČNI PODATKI

Ventilator	Ventilator 54" ARRAY DC	
Modeli ventilatorja	SKU# 21610649	SKU#21610749
Nazivna napetost	220–240 V~ 50/60 Hz	
Nazivna moč (motor)	32 W	
Vir svetlobe	Ta izdelek vsebuje vir svetlobe, ki spada v energijski razred F	
Nazivna moč (žarnica)	Kat. št. 121363: GX53,12 W, 3000K, 3-stopenjska zatemnitev (vključeno) Združljivo s/z Kat. št. 121364: GX53,12 W, 4000K, 3-stopenjska zatemnitev (ni vključeno)	
Baterija za daljinsko upravljanje	2 x AAA (ni priloženo)	
Teža	4,2 kg	
Mere	V: 95 mm Premer: 130 mm	

INFORMACIJE O GARANCIJI

V EVROPI — stranke v Evropi se lahko za storitve garancije obrnejo na prodajalno, kjer so ventilator kupile.

MANDO A DISTANCIA

1. Pruebe el funcionamiento del mando a distancia manteniendo pulsado cualquier botón. Un LED azul se encenderá en la parte superior del mando para indicar que hay energía en el mando y que está listo para ser utilizado para controlar el ventilador.
2. Siga la guía siguiente para operar el ventilador y aprender sus funciones.

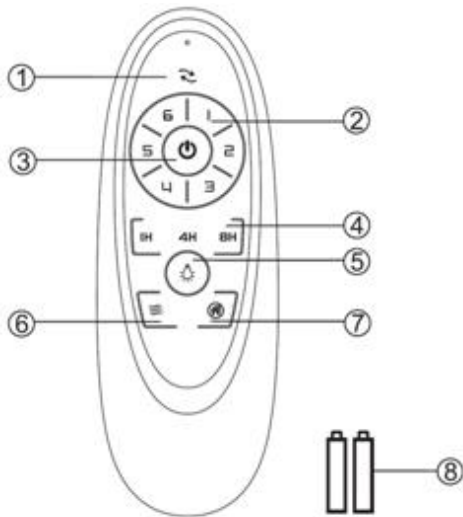

- 1) Dirección del ventilador (selector de sentido)
- 2) Velocidad del ventilador
- 3) Encender/apagar el ventilador
- 4) Control del tiempo del ventilador
- 5) Encender/apagar la luz
- 6) Aire natural
(Pulse el botón para que el ventilador funcione a velocidad cambiante automáticamente. Si el ventilador está funcionando a la velocidad 1, 2, 3, entonces pulse este botón para que el ventilador funcione a una velocidad cambiante más baja. Si el ventilador está funcionando a la velocidad 4,5,6, pulse este botón para que el ventilador funcione a una velocidad cambiante más alta.)
- 7) Función antirrobo (la luz se enciende de 5 a 20 minutos cada 2 horas)
- 8) 2 pilas AAA de 1,5 V (No incluido)

El globo LED tiene una función de atenuación de 3 pasos que se controla mediante un interruptor de encendido/apagado.

Cuando la luz LED esté encendida y con un brillo del 100%, pulse el botón de luz para encender y luego apagar dentro de un periodo de 3 segundos para atenuar la luz LED. Repita la pulsación de encendido y apagado en un plazo de 3 segundos para seguir atenuando en la siguiente secuencia: 100% brillo → 50% brillo → 15% brillo → 100% brillo.

El mando a distancia tiene una función de memoria. Si el ventilador o la luz se apagan desde el interruptor de aislamiento, memorizará y recuperará su último estado cuando vuelva a encenderlos.

NUEVO EMPAREJAMIENTO DEL RECEPTOR Y EL MANDO A DISTANCIA DEL VENTILADOR

NOTA: El mando a distancia y el receptor vienen emparejados de fábrica.

Una vez instalado el ventilador de techo, NO será necesario emparejar el receptor del ventilador con el mando a distancia.

Si pierde el control del receptor y el mando a distancia después de la instalación o durante su uso, deberá emparejar de nuevo el receptor y el mando a distancia. A continuación se describen algunos problemas de funcionamiento y el método para volver a emparejar el receptor y el mando a distancia del ventilador de techo de CC.

Problemas:

- Pérdida de control: el ventilador sólo funciona a alta velocidad después de la instalación.
- Pérdida de control: la función de cambio de sentido no funciona después de la instalación.
- Pérdida de control: el mando a distancia no se puede comunicar con el receptor.

Solución:

- Corte la corriente del ventilador de techo.
- Vuelva a conectar la corriente del ventilador de techo. En los 30 segundos siguientes al encendido, pulse el botón de encendido/apagado del mando durante 5 segundos. Se escuchará un aviso sonoro desde el receptor para indicar que el emparejamiento se ha efectuado correctamente.
- Encienda y seleccione una velocidad diferente del ventilador de techo para comprobar el funcionamiento del ventilador.
- Encienda y seleccione una velocidad diferente del ventilador de techo para comprobar el funcionamiento del ventilador.

DESPUÉS DE LA INSTALACIÓN**CÓMO REDUCIR EL BAMBOLEO DEL VENTILADOR:**

Compruebe que todos los tornillos que fijan el soporte de techo del ventilador y la barra colgante estén bien apretados.

RUIDO:

Entienda que esto no es un fallo del producto y por tanto no está cubierto por la garantía. Todos los motores eléctricos generan cierto ruido.

CUIDADO Y LIMPIEZA

NOTA: Apague siempre el ventilador desde el cuadro eléctrico antes de llevar a cabo cualquier tarea de mantenimiento o limpieza.

- El único mantenimiento que requiere su ventilador de techo es una limpieza cada 6 meses. Utilice un cepillo suave o un paño que no deje pelusa para no rayar el acabado de pintura. Corte la corriente de la red cuando haga esto.
- No moje ni sumerja el ventilador de techo en el agua u otros líquidos. Esto podría dañar el motor o las aspas y dar pie a posibles descargas eléctricas.
- Asegúrese de que el ventilador no entre en contacto con disolventes orgánicos o detergentes.
- Para limpiar las aspas del ventilador, basta con pasar un paño humedecido SIN usar disolventes orgánicos ni detergentes.
- El motor tiene un rodamiento con lubricación permanente, por lo que no es necesario engrasarlo.

MEDIDAS DE SEGURIDAD CON LAS PILAS

- **ADVERTENCIA** – Mantenga las pilas nuevas y usadas fuera del alcance de los niños.
- **PRECAUCIÓN** – No ingerir las pilas—Riesgo de quemaduras químicas.
- Utilice siempre 2 pilas tipo AAA con el mando a distancia del ventilador de techo.
- Asegúrese de que las pilas estén instaladas en el sentido correcto de la polaridad.

- Para evitar el funcionamiento accidental del ventilador de techo al instalar o sustituir las pilas, desconéctelo de la corriente.
- las baterías no recargables no deben ser recargadas;
- no se deben mezclar diferentes tipos de pilas o pilas nuevas y usadas;
- Retire las pilas del producto cuando no lo vaya a utilizar durante un largo periodo de tiempo.
- Las pilas deben sacarse del mando a distancia antes de desecharlo.
- Deseche las pilas agotadas inmediatamente y de un modo seguro (para que no puedan acabar en manos de los niños). Las pilas pueden seguir siendo peligrosas. Póngase en contacto su ayuntamiento para deshacerse de las pilas de una manera segura.
- Examine periódicamente el producto y asegúrese de que la tapa del compartimento de las pilas esté bien cerrada. Si el compartimento de las pilas no se cerrara bien, deje de usar el producto y guárdelo en un lugar fuera del alcance de los niños.
- Si sospecha que alguna pila ha podido ser ingerida o introducida en alguna parte del cuerpo, solicite atención médica inmediatamente. Si sospecha que su hijo/a ha ingerido o se ha introducido una pila de botón, llame al número de urgencias de su país –si está en Europa– para recibir un asesoramiento experto y expeditivo sobre cómo proceder.
- Fugas de las pilas: Las pilas contienen sustancias químicas y deben ser tratadas como cualquier otro producto químico. Tome precauciones cuando manipule las fugas químicas de las pilas. Las sustancias químicas de las pilas no deben acercarse a los ojos o ingerirse. Llame al número de urgencias de su país –si está en Europa– para recibir un asesoramiento experto y expeditivo sobre cómo proceder.

INFORMACIÓN TÉCNICA

Ventilador	Ventilador ARRAY CC 54"	
Modelos de ventilador	SKU# 21610649	SKU#21610749
Tensión nominal	220-240V~ 50/60Hz	
Potencia nominal (motor)	32W	
Fuente de iluminación	Este producto contiene una fuente de iluminación con una eficiencia energética de clase F.	
Potencia nominal (lámpara)	SKU# 121363: GX53,12W, 3000K, 3 pasos de atenuación (incluida) También compatible con SKU# 121364: GX53,12W, 4000K, 3 pasos de atenuación (incluida)	
Pilas para el mando a distancia	2 pilas AAA (no incluidas)	
Peso	4,2 kg	
Dimensiones del florón	Al: 95 mm Diá.: 130 mm	

INFORMACIÓN SOBRE LA GARANTÍA

EN EUROPA – Si es un cliente europeo, contacte con la tienda distribuidora donde adquirió el ventilador para obtener los servicios de garantía.

FJÄRRKONTROLL

1. Testa fjärrkontrollen genom att hålla ned valfri knapp. En blå lysdiod tänds högst upp på fjärrkontrollen för att indikera att det finns ström till fjärrkontrollen och att den är klar att användas för att styra fläkten.
2. Följ guiden nedan för att använda fläkten och få koll på de olika funktionerna.

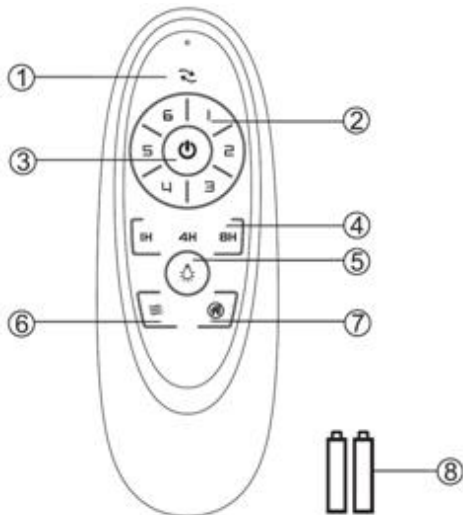

1) Fläktens riktning (omkopplare)

2) Fläktens hastighet

3) PÅ/AV fläkten

4) Tidskontroll av fläkten

5) Lampa AV/PÅ

6) Naturlig vind

(Tryck på knappen för att ställa in att fläkten automatiskt kör med ändrad vindhastighet. Om fläkten arbetar med hastighet 1, 2, 3, tryck då på denna knapp för att låta fläkten köra med en lägre ändrad hastighet. Om fläkten arbetar med hastighet 4,5,6, tryck då på denna knapp för att låta fläkten köra med en högre ändrad hastighet.

7) Stöldskyddsfunktion (lampa PÅ 5~20 minuter varannan timme)

8) 1.5V AAA-batteri x 2 st (medföljer inte)

LED-lampan har en trestegs dimbar funktion som kontrolleras av en strömbrytare.

När LED-lampan lyser med 100 % ljusstyrkan tryck lampknappen till "ON och sedan till OFF inom tre sekunder", för att dimma LED-lampan. Upprepa tryckning på ON och sedan på OFF inom tre sekunder för att dimma ytterligare i följande sekvens: 100% ljusstyrka → 50% ljusstyrka → 15% ljusstyrka → 100% ljusstyrka.

Fjärrkontrollen har minnesfunktion. Om fläkten eller lampan stängs av via isoleringsomkopplaren kommer den att memorera och återställa den senaste statusen när den slås på nästa gång.

REPARERA FLÄKTMOTTAGAREN OCH FJÄRRPARNING

OBS! Parningen av fjärrkontrollen och mottagaren har gjorts på fabriken.

När takfläkten är installerad krävs INTE parkoppling av fläktmottagaren och fjärrkontrollen.

Om fjärrkontrollen och mottagaren förlorar kontrollen efter installation eller under användning måste parkopplingen av fjärrkontrollen och mottagaren återställas. Nedan följer driftssymptomen och metoden för att återställa parningen av DC-takfläktens fjärrkontroll och mottagare.

Problem:

- Förlust av kontroll - Fläkten körs endast på hög hastighet efter installationen
- Förlust av kontroll - Ingen omvänd funktion efter installationen
- Förlust av kontroll - Fjärrkontrollen kan inte kommunicera med mottagaren

Lösning:

- Stäng av takfläktens huvudström.
- Slå på takfläktens huvudström. Håll på/av-knappen på fjärrkontrollen intryckt i 5 sekunder inom 30 sekunder efter att du har slagit på den. Det kommer att höras ett bekräftande pip från mottagaren som indikerar att parningsprocessen har lyckats.
- Slå på och välj takfläktens olika hastigheter för att kontrollera fläktens funktion.
- Slå på och välj takfläktens olika hastigheter för att kontrollera fläktens funktion.

EFTER INSTALLATIONEN**SÅ HÄR MINSKAR DU FLÄKTENS VINGLING:**

Kontrollera att alla skruvar som håller monteringsfästet och den nedåtgående stängen är ordentligt åtdragna.

BULLER:

Observera att detta inte är ett produktfel och täcks därför inte av garantin. Alla elmotorer hörs i viss utsträckning.

SKÖTSEL & RENGÖRING

OBS! Stäng alltid AV strömmen vid strömbrytaren innan du utför något underhåll eller försöker rengöra fläkten.

- Det enda underhåll som krävs är periodisk rengöring av takfläkten var sjätte månad. Använd en mjuk borste eller luddfri trasa för att undvika att repa lacken. Stäng av strömmen när du gör detta.
- Blötlägg eller sänk inte ner takfläkten i vatten eller andra vätskor. Detta kan skada motorn eller bladen och utgöra risk för en elektrisk stöt.
- Se till att fläkten inte kommer i kontakt med organiska lösningsmedel eller rengöringsmedel.
- Du rengör fläktbladet genom att torka av det med en fuktig ren trasa UTAN organiska lösningsmedel eller rengöringsmedel.
- Motorn har ett permanent smort kullager så den behöver inte oljas.

SÄKERHETSÅTGÄRDER FÖR BATTERI

- **VARNING** – Håll nya och använda batterier utom räckhåll för barn.
- **FÖRSIKTIGHET** - Svälj inte batteriet - Risk för kemisk brännskada.
- Använd alltid två batterier av typ AA med denna fjärrkontroll.
- Se till att batterierna är isatta åt rätt håll.
- För att förhindra felaktig användning under isättning eller byte av batterier måste takfläkten kopplas bort från elnätet.
- icke-laddningsbara batterier skall inte laddas;
- olika typer av batterier eller nya och använda batterier skall inte blandas;
- Plocka ut batterierna om produkten inte används under långa perioder.
- Batterierna måste plockas ur fjärrsändaren innan den kasseras.
- Kassera uttjänta batterier omedelbart och på ett säkert sätt (så att inte barn får tag på dem). Batterier kan fortfarande vara farliga. Kontakta din lokala kommun för säker kassering av batteriet.
- Kontrollera regelbundet produkten och se till att locket till batterifacket är ordentligt fastsatt. Om batterifacket inte stängs ordentligt, sluta använda produkten och håll den utom räckhåll för barn.
- Om du tror att batterier kan ha svalts eller hamnat någonstans inuti kroppen bör du omedelbart uppsöka vård. Om du befinner dig i Europa och misstänker att ditt barn kan ha svält eller fört in ett knappbatteri någonstans bör du ringa nödnumret som gäller i just ditt land för snabb expertrådgivning.
- Batteriläckage: Batteriet innehåller kemikalier och bör behandlas som vilken kemikalie som helst. Vidta försiktighetsåtgärder vid hantering av läckta batterikemikalier. Batterikemikalier ska hållas borta från ögonen och får inte heller sväljas. Om du befinner dig i Europa bör du ringa nödnumret som gäller i just ditt land för snabb expertrådgivning.

TEKNISK INFORMATION

Fläkt	54" ARRAY DC Fläkt	
Fläktmodeller	SKU# 21610649	SKU#21610749
Märkspänning	220-240V~ 50/60Hz	
Beräknad wattförbrukning (motor)	32W	
Ljuskälla	Denna produkt innehåller en ljuskälla av energiklass F	
Beräknad wattförbrukning (lampa)	SKU# 121363: GX53,12W, 3000K, 3-steps dimbar (medföljer) Också kompatibel med SKU# 121364: GX53,12W, 4000K, 3-steps dimbar (medföljer inte)	
Batteri för fjärrkontroll	2 x AAA (medföljer inte)	
Vikt	4,2kg	
Skärmmått	H:95mm Dia:130mm	

GARANTIINFORMATION

I EUROPA - Om du är en europeisk kund, vänligen kontakta återförsäljaren där fläkten köptes för att erhålla garantiservice.