



Klappbollerwagen KETTLER COMPACT



Art.-Nr.: KT-001-00-00 I KT-001-00-01



Lassen Sie Ihr Kind nicht unbeaufsichtigt!

Never leave your child unattended!

Gebrauchsanleitung I Instruction Manual

INHALT

DEUTSCH

Paketinhalt

Teilübersicht

Montage

Warnhinweise

Produktmaße und -gewicht

ENGLISH

Package contents

Components

Assembly

Warnings

Product measurements and weight

GEBRAUCHSANLEITUNG

DEUTSCH



Art.-Nr.: KT-001-00-00 | KT-001-00-01



Lassen Sie Ihr Kind nicht unbeaufsichtigt!

EN1888-2:2018 - WICHTIG - Bitte sorgfältig lesen und für späteres Nachlesen unbedingt aufbewahren.

Abbildungen in diesem Handbuch sind indikativ und können vom tatsächlichen Produkt abweichen. Achten Sie in jedem Fall auf das eigentliche Produkt und die entsprechenden Merkmale. Der Klappbollerwagen und seine Komponenten können Produktverbesserungen unterliegen. Somit können Änderungen in der Konstruktion, Herstellung oder dem Design ohne vorherige Ankündigung vorgenommen werden, sobald alle Normen und Zertifizierungen vollständig bestanden sind. Für weitere Informationen wenden Sie sich bitte an das KETTLER-Support-Team unter folgender E-Mail-Adresse: info@kettlershop.com

PAKETINHALT

Bitte überprüfen Sie das Paket sorgfältig und stellen Sie sicher, dass keine der folgenden Komponenten fehlen. Falls etwas fehlt, wenden Sie sich bitte direkt an das KETTLER-Supportteam unter folgender E-Mail-Adresse: info@kettlershop.com

WICHTIG: Halten Sie diese Anleitung zur späteren Verwendung bereit. Dieser Klappbollerwagen erfüllt die Anforderungen der EN1888-2:2018 Norm, und ist geprüft und zertifiziert durch Intertek.

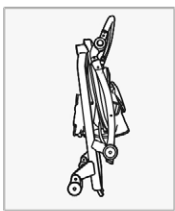

a.



b.

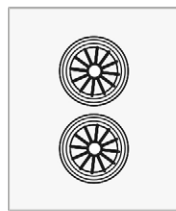

c.



d.



e.



f.



g.

- Gestell
- Sonnenverdeck
- Hinterräder
- Vorderräder
- Rückenlehne
- Tablett (nicht inklusive, kann optional gekauft werden)
- a. Getränkehalter (nicht inklusive, kann optional gekauft werden)

TEILÜBERSICHT

Dies sind die grundlegenden Bestandteile des Klappbollerwagens. Weitere Einzelheiten entnehmen Sie bitte der entsprechenden Bedienungsanleitung.

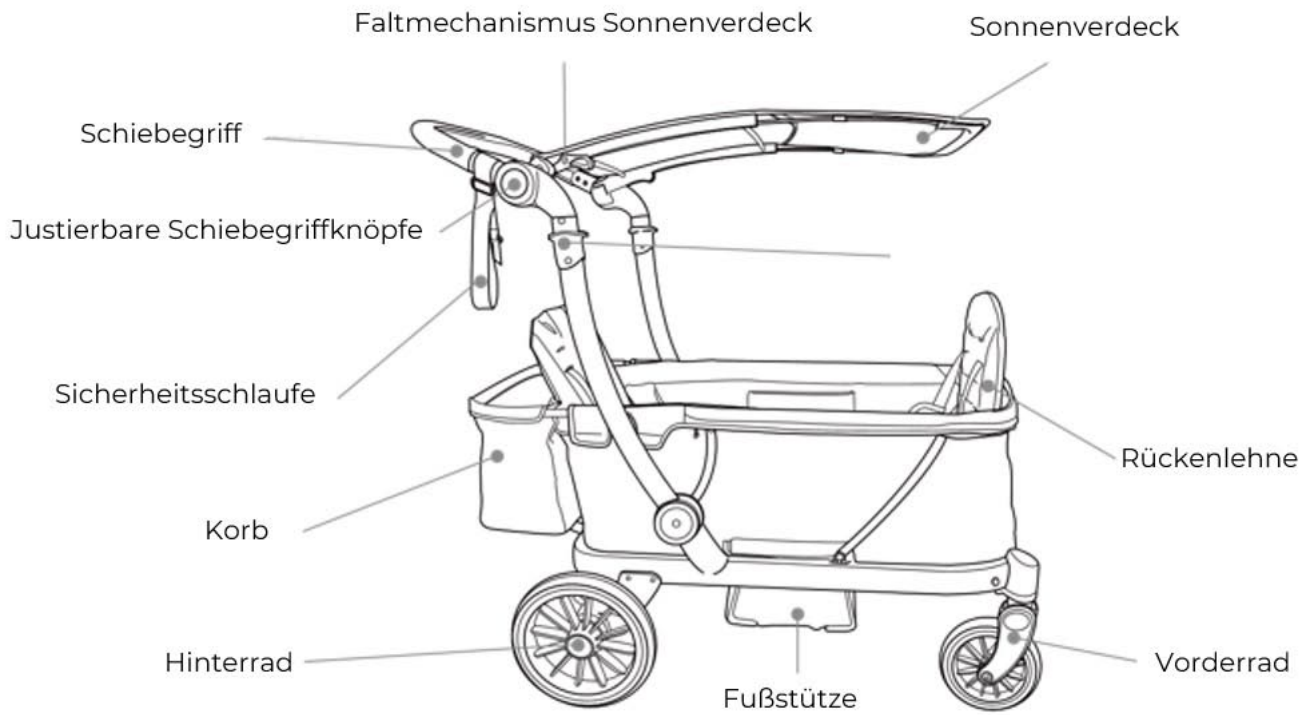

Weitere Komponenten

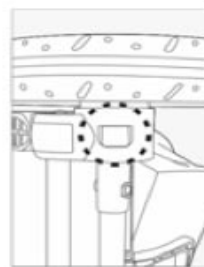

MONTAGEANLEITUNG

1.

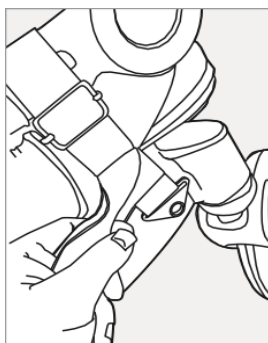
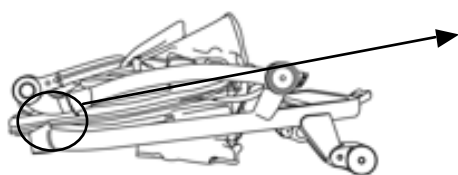

Lösen Sie die Transportsicherung, die sich am Vorderrad befindet.

2.

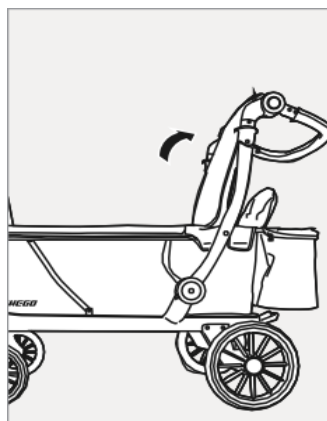
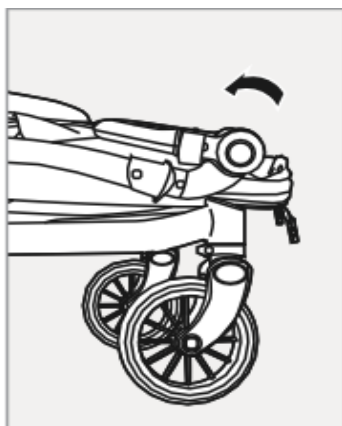

Drücken Sie gleichzeitig die Druckknöpfe des Schiebegriffs auf beiden Seiten und verstellen ihn in eine senkrechte Position. Heben Sie dann den Schiebegriff an, um den Rahmen auseinander zu falten.

Das „Klickgeräusch“ signalisiert, dass das Gestell vollständig aufgeklappt und eingerastet ist. Der Rahmen ist vollständig ausgeklappt und verriegelt, sobald der Schiebehebel vollständig eingerastet ist, was durch ein „Klickgeräusch“ signalisiert wird.

Warnung: Um Verletzungen zu vermeiden, halten Sie Ihr Kind beim Aufklappen/Zusammenfalten fern.

3.

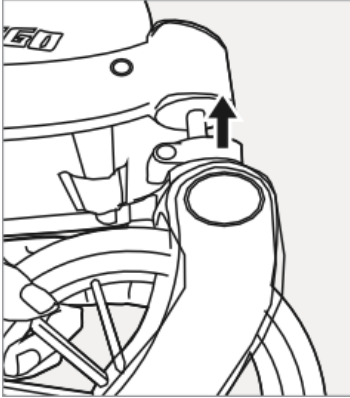

Befestigen Sie die Vorderräder
an der Vorderachse des
Fahrgeräts

4.

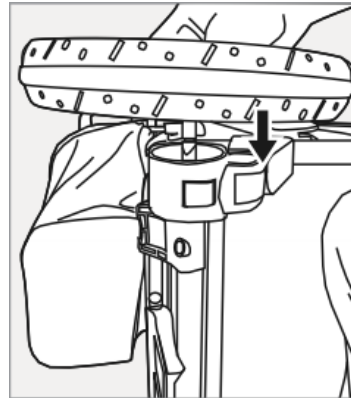

Stecken Sie die Hinterräder in die
Halterung an der Hinterachse des
Geräts.

5.



Setzen Sie die Sonnenverdeck-Halterung
in die vorgesehene Halterung am Gestell.
Achten Sie darauf, dass das Verdeck
richtig eingesteckt ist.

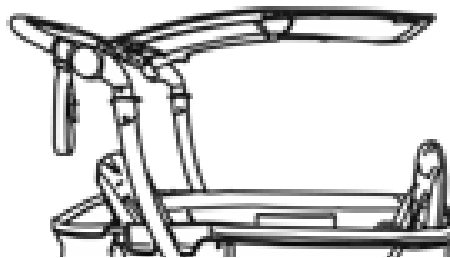
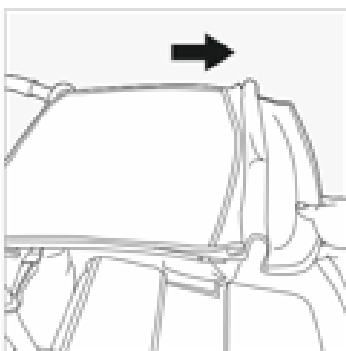

Der vordere Teil des Sonnenverdecks ist flexibel und kann durch Vor- oder
Zurückschieben in die gewünschte Länge gebracht werden.

6.

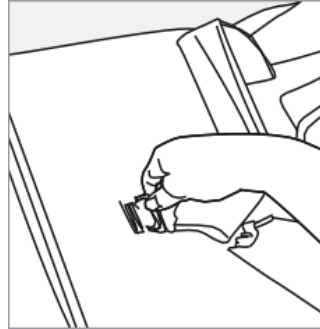
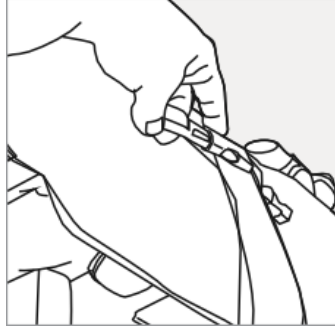
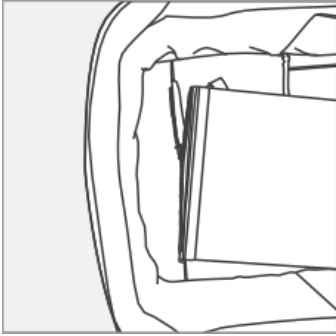

Befestigen Sie die Rückenlehne mit dem vorhergesehenen Reißverschluss und sichern Sie die Lehne zusätzlich mit der Schnalle. Ziehen Sie den Schrittgurt durch den Schlitz.

Schwenk- und fixierbare

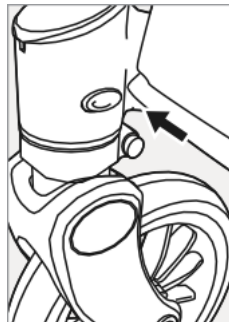
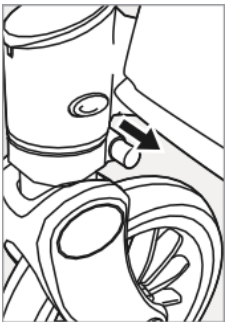

Drücken Sie den Feststellknopf nach innen oder außen, um die Vorderräder zu arretieren oder schwenkbar zu stellen. Das Verriegeln der Vorderräder führt dazu, dass diese nicht mehr schwenkbar sind. Diese Funktion eignet sich für unwegsames Gelände. Die Entriegelung der Vorderräder führt zu einer schwenkbaren Bewegung für perfekte Wendigkeit in der Stadt.

Vorderräder



Drücken Sie den Freigabeknopf und ziehen Sie das Rad nach unten. Wenn Sie das Rad wieder anbringen, stellen Sie sicher, dass es vollständig eingerastet ist, indem Sie es leicht nach unten ziehen.

Hinterräder



Drücken Sie den Freigabeknopf und ziehen Sie das Rad zur Seite. Wenn Sie das Rad wieder anbringen, stellen Sie sicher, dass es vollständig eingerastet ist, indem Sie es leicht zur Seite ziehen.

Bremsfunktion

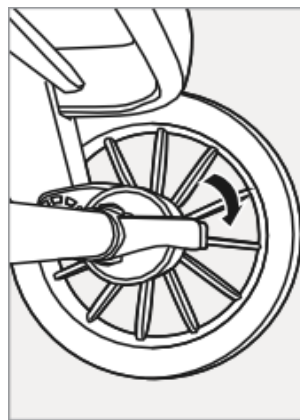

Betätigen Sie die Bremse, indem Sie das Bremspedal nach unten bewegen. Lösen Sie die Bremse, indem Sie das Bremspedal leicht nach oben schieben.

WARNUNG: Bei der Verwendung der Bremse ist darauf zu achten, dass die Bremse vollständig eingerastet ist. Achten Sie darauf, dass die Bremse immer betätigt ist, wenn der Klappbollerwagen geparkt ist.

Verstellbarer Schiebegriff

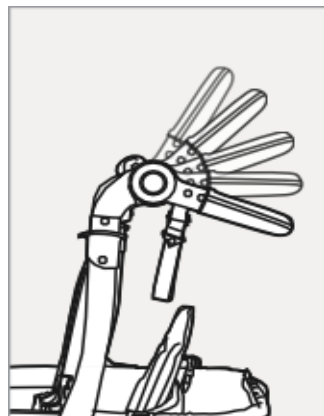

Drücken Sie gleichzeitig die Schiebegriffknöpfe auf beiden Seiten und bewegen Sie den verstellbaren Schiebegriff nach oben oder unten in die gewünschte Position. So kann die perfekte Griffhöhe eingestellt werden.

Sicherheitsgurt

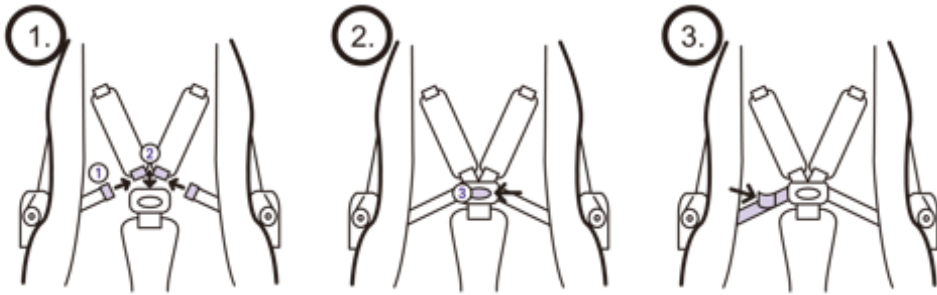

Verbinden Sie den Taillengurt (1) und den Schultergurt (2), bevor Sie beide in die Schnalle einführen. Diesen Schritt auch für die andere Seite des Sicherheitsgurts durchführen. Zum Lösen des Sicherheitsgurts drücken Sie die Öffnungstaste (3) und ziehen Sie den Taillen- und Schultergurt heraus. Die Gurtlänge kann der Größe Ihres Kindes angepasst werden.

WARNUNG: Verwenden Sie die Sicherheitsgurte immer bei Verwendung des KETTLER Klappbollerwagens.

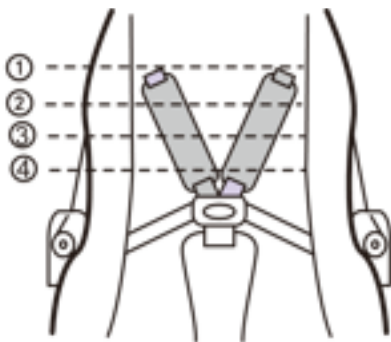

Der Schultergurt kann auf verschiedene Höhen eingestellt werden und muss auf die Körpergröße Ihres Kindes abgestimmt sein. Um die Höhe des Schultergurtes einzustellen, ziehen Sie die verstellbare Schnalle nach oben oder unten und stoppen Sie an der gewünschten Position.

Fußstütze

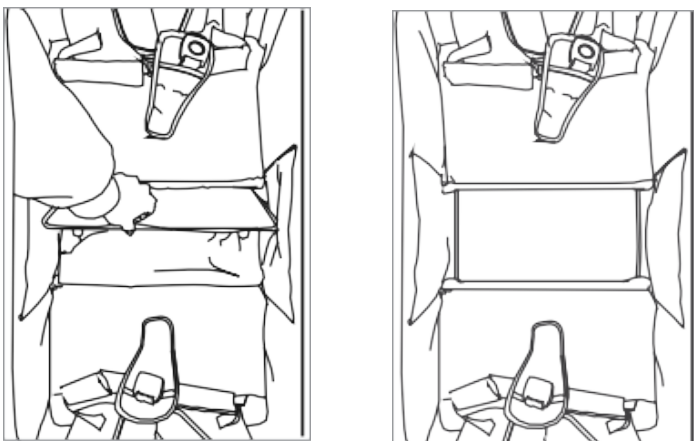

Heben Sie die Fußstütze an und legen Sie die Stütze so ab, dass Sie flach in dem Zwischenraum liegt.

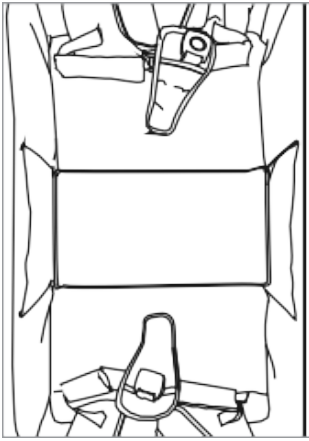

Sie können die Fußstütze ebenfalls auf gleicher Höhe zwischen die beiden Sitze legen und somit eine Liegeposition schaffen

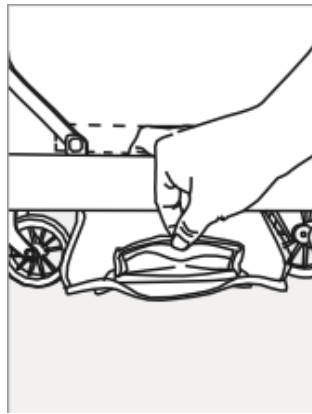

Öffnen Sie den Klettverschluss auf der Unterseite, um Staub oder Dreck zu entfernen.

Befestigung des Tablett

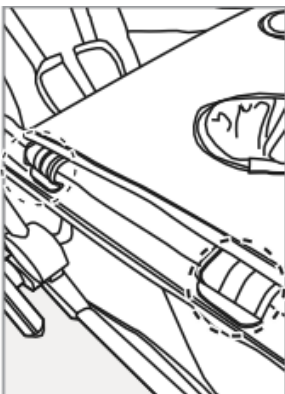

Das Tablett ist mit Halterungen versehen und es lässt sich seitlich direkt auf dem Gestell des Bollerwagens befestigen.

Getränkehalter

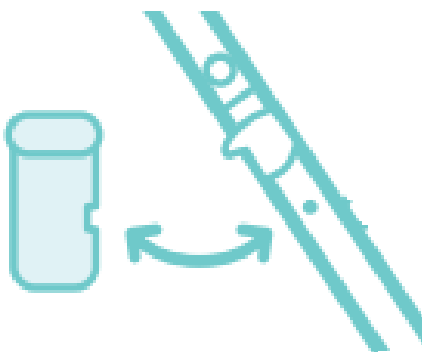

Der Getränkehalter wird einfach auf die Fahrgestellbefestigung gesteckt und kann bei Bedarf einfach wieder abmontiert werden. Das maximale Ladegewicht für den Getränkehalter beträgt 0,6 kg.

WARNUNG: Die Nichteinhaltung der maximalen Gewichtsvorgabe kann zu schweren Verletzungen führen.

Zusammenklappen des Klappbollerwagen

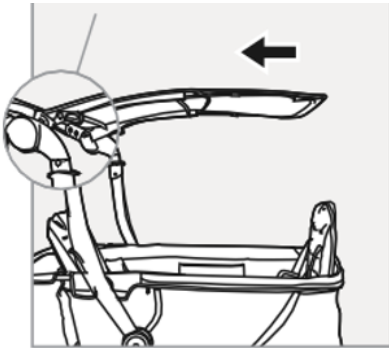

Schieben Sie das Sonnenverdeck in die kleinste Position. Drücken Sie die Knöpfe um das Verdeck einzuklappen.

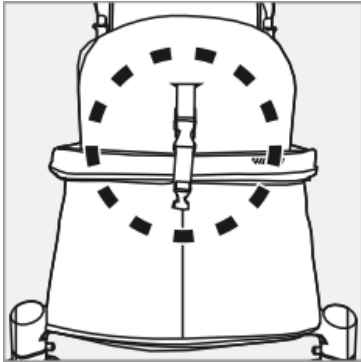

Lösen Sie die Schnalle auf der Rückseite der Rückenlehne.

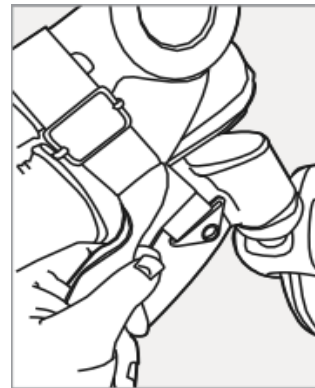
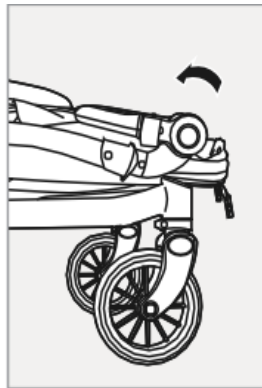
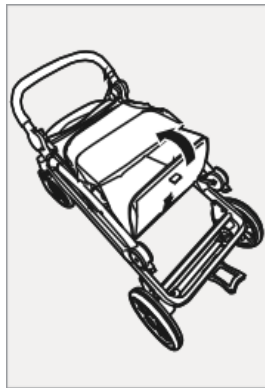
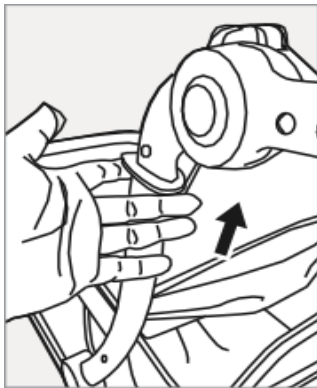

Ziehen Sie die Hebel auf beiden Seiten des Griffs gleichzeitig hoch und drücken Sie den Griff nach vorne, bis er vollständig gefaltet ist. Anschließend legen Sie die Rückenlehne in den Wagen hinein. Den Schiebegriff stellen Sie so ein, dass er flach aufliegt. Zuletzt sichern Sie den zusammengeklappten Klappbollerwagen mit der Transportsicherung.

Aufklappen des Klappbollerwagens

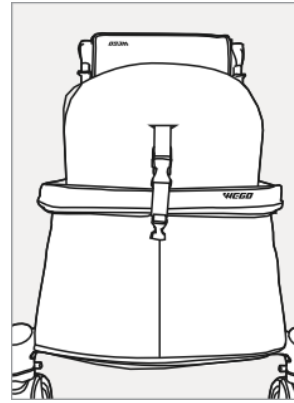
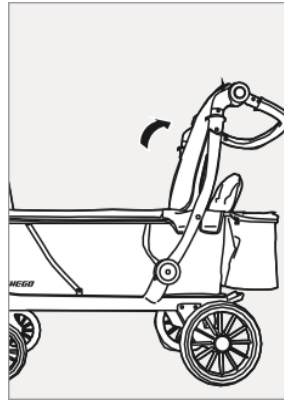

Lösen Sie zuerst die Transportsicherung und klappen den Wagen, wie bereits beschrieben, auf. Klappen Sie das Sonnenverdeck auf und stellen Sie sicher, dass die Rückenlehne richtig befestigt ist.

Bezug entfernen (waschen)

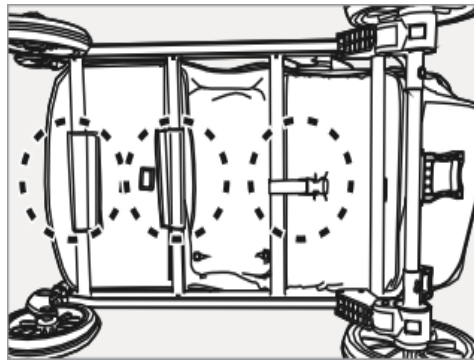
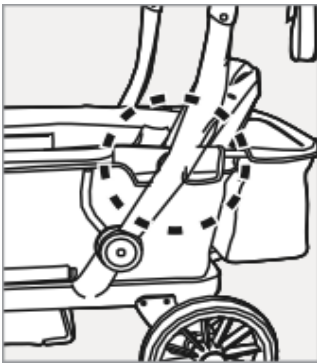

Öffnen Sie die Klettverschlüsse auf beiden Seiten des Gestells und unterhalb des Wagens. Entfernen Sie die Schnalle, indem Sie sie unterhalb des Sitzes lösen.

Korbbezug entfernen (waschen)



Öffnen Sie die Druckknöpfe an beiden Seiten und öffnen den Reißverschluss.

WARNHINWEISE

WICHTIG – Bitte sorgfältig lesen und für späteres Nachlesen unbedingt aufbewahren. Die Nichtbeachtung dieser Warnhinweise und Anweisungen kann zu schweren Verletzungen oder zum Tod führen.

WICHTIG: Dieses Produkt ist nicht zum Skaten oder Joggen geeignet.

WICHTIG: Dieses Produkt ist nicht für Kinder unter 6 Monaten geeignet.

WICHTIG: Prüfen Sie vor dem Gebrauch, ob alle Befestigungsvorrichtungen korrekt eingerastet sind.

- Maximales Belastungsgewicht, inkl. Gewicht des Kindes, liegt bei 70kg.
- Dieses Produkt ist für zwei Kinder geeignet.
- Lassen Sie das Kind nie unbeaufsichtigt.
- Vergewissern Sie sich vor Gebrauch, dass alle Verriegelungen eingerastet und montiert sind.
- Prüfen Sie regelmäßig, dass alle Schrauben und Teile richtig angezogen sind.
- Vergewissern Sie sich, dass das Kind beim Aufklappen und Zusammenklappen des Wagens außer Reichweite ist, um Verletzungen zu vermeiden.
- Betätigen Sie immer die Feststellbremse, wenn der Klappbollerwagen steht und wenn das Kind in den Wagen gesetzt oder aus dem Wagen genommen wird. Durch Drücken des Pedals wird die Bremse aktiviert. Zum Lösen der Bremse das Pedal wieder mit dem Fuß nach oben drücken.
- Jegliche Belastung am Griff und/oder an der Rückenlehne und/oder an der Seite des Wagens beeinträchtigt die Stabilität des Klappbollerwagens.
- Pakete und/oder Zubehörteile, die auf dem Klappbollerwagen platziert werden, können dazu führen, dass der Klappbollerwagen instabil wird.
- Nicht von KETTLER zugelassenes Zubehör darf nicht verwendet werden. Hängen oder legen Sie keine Gegenstände auf oder in den Wagen, da sonst Gefahren für das Kind nicht ausgeschlossen werden können.
- Verwenden Sie den Klappbollerwagen nicht, wenn eines der Teile beschädigt, zerrissen ist oder fehlt.
- Der Klappbollerwagen von KETTLER bietet jeweils Platz für zwei Kinder.
- Setzen Sie keine zusätzlichen Kinder und/oder Taschen und/oder Gepäck in den Klappbollerwagen.
- Alle Kunststoffverpackungen müssen von Kindern ferngehalten werden, um Erstickungen zu vermeiden.
- Lagern Sie den Klappbollerwagen in einer trockenen Umgebung und vermeiden Sie starke Sonnenbestrahlung.

- Benutzen Sie den Klappbollerwagen nicht in unebenen Umgebungen, da das Risiko des Umkippen nicht ausgeschlossen werden kann. Achten Sie besonders darauf, wenn Sie einen Bordstein oder andere unebene Flächen hinauf oder hinuntergehen. Setzen Sie den Wagen keiner extremen Kälte, Hitze oder Feuer aus.
- Der Klappbollerwagen darf niemals auf Treppen oder Rolltreppen benutzt werden, da Ihr Kind herausfallen könnte.
- Halten Sie den KETTLER Klappbollerwagen von offenen Feuern und anderen Wärmequellen fern, wie z. B. Heizelementen, Gas-Heizstrahlern, usw.
- Lagern Sie den Wagen nicht im Freien, da die Witterungen die Leistung und den Produktlebenszyklus beeinträchtigen können.
- Halten Sie den Wagen immer fest, wenn Sie sich auf einer abschüssigen Fläche befinden, auch wenn die Bremse eingerastet ist.
- Verwenden Sie die Sicherheitsschleufe immer, wenn Sie sich auf abschüssigen Flächen befinden.
- **Schnüre können zu Strangulationen führen!** Legen Sie keine Gegenstände mit einer Schnur um den Hals des Kindes, wie Schnullerketten o.ä. Hängen Sie keine Schnurspielzeuge über den Wagen und befestigen Sie keine Schnüre am Spielzeug.
- Verwenden Sie immer die Sicherheitssysteme Ihres KETTLERs-Klappbollerwagens, einschließlich Verriegelungen, Bremse, Sicherheitsgurte und Handgelenkschleufe. Überprüfen und warten Sie diese Sicherheitsmerkmale regelmäßig.
- Wenn die empfohlene Last des Herstellers überschritten wird, kann das Produkt instabil werden.
- Verwenden Sie den Wagen nicht als Transportmittel in einem Kraftfahrzeug.
- Es dürfen nur die von KETTLER empfohlenen, oder selbst hergestellten Ersatzteile verwendet werden.
- Der Klappbollerwagen ist nicht für Kinder geeignet, die nicht ohne Hilfe sitzen können.
- Die maximale Gewichtsbelastung für den Korb beträgt 5 kg und für den Getränkehalter 0,6 kg.
- Vermeiden Sie schwere Verletzungen durch Herunterfallen oder Herausrutschen. Verwenden Sie immer die Sicherheitsgurte. Die Sicherheitsgurte sind für Kinder unter 6 Monaten nicht geeignet. Verwenden Sie die Sicherheitsgurte, sobald Ihr Kind ohne Hilfe sitzen kann.
- Lassen Sie das Kind nicht mit dem Produkt spielen.
- Lassen Sie andere Kinder nicht unbeaufsichtigt in der Nähe des Klappbollerwagens spielen.

SICHERHEITSBESTIMMUNGEN

Sicherheit war für uns bei der Entwicklung des KETTLER Klappbollerwagen oberste Priorität. Daher erfüllt KETTLER die höchsten Sicherheitsstandards, die von Intertek geprüft und zertifiziert wurden. Alle relevanten europäischen Normen wurden zertifiziert: EN1888-2:2018

WARTUNGS- und PFLEGEHINWEISE

Um eine reibungslose und dauerhafte Fahrt mit Ihrem KETTLER Klappbollerwagen zu gewährleisten, bitten wir Sie um eine regelmäßige Pflege, Reinigung und Wartung Ihres Wagens. Vergessen Sie nicht, dass Ihr KETTLER Klappbollerwagen täglich im Einsatz ist und somit natürliche Gebrauchsspuren und Verschleiß normale Erscheinungen sind.

Um sicherzustellen, dass Ihre Garantie gültig ist, muss die Verwendung des Wagens in Übereinstimmung mit unserer Gebrauchsanweisung von Pflegehinweisen erfolgen. Bitte befolgen Sie die wichtigsten Tipps für die Pflege und Reinigung Ihres Wagens in regelmäßigen Abständen:

- **Räder reinigen:** Nehmen Sie in regelmäßigen Abständen die Räder vom Gestell ab und bürsten Sie jeglichen Schmutz, Steine oder Sand von der Innenachse des Rades ab. Verwenden Sie eine Bürste und Wasser oder Reinigungsmittel wie WD-40, um den Schmutz von den Rädern zu entfernen. Tauchen Sie die Radlager nicht in Wasser ein. Um die Geschmeidigkeit der Räder beizubehalten, können Sie die Radaufhängungen mit etwas Vaseline eincremen.
- **Gestell reinigen:** Die Aluminiumteile Ihres KETTLER Bollerwagens sind eloxiert, um sie vor externen Einflüssen zu schützen. Eloxiertes Aluminium reagiert empfindlich auf säurehaltige Reinigungsmittel und Fett, was zu Flecken oder Verfärbungen führen kann. Reinigen Sie das Gestell mit einem weichen Staubtuch und lauwarmen Wasser.
- **Gelenke und Räder ölen:** Um einen angenehmen Fahr- und Bedienkomfort zu gewährleisten, ölen Sie bitte die Räder und die Gelenke in regelmäßigen Abständen. Benutzen Sie dafür handelsübliche Vaseline oder Automobil Schmierstoff, wie WD-40, möglichst auf Silikonbasis.
- **Stoffe reinigen und pflegen:** Alle Stoffe können bei 30 Grad Handwäsche gereinigt werden. Verwenden Sie niemals Bleichmittel oder andere chemische Reinigungsmittel. Die äußeren Stoffe (zum Beispiel die Sonnenverdecke) können Sie mit einem Lappen säubern. Achten Sie darauf, bei Sonnenschein den Klappbollerwagen nicht in der prallen Sonne stehen zu lassen. Durch die erhöhte Sonneneinstrahlung können die Stoffe verblassen.
- **Schiebegriff:** Verwenden Sie einen weichen Schwamm und lauwarmes Wasser, um den Schiebegriff und den Sicherheitsbügel vorsichtig von jeglichem Schmutz zu reinigen. Wischen Sie den Schiebebügel und den Sicherheitsbügel mit einem trockenen Tuch trocken.

- **Regenschutz:** Verwenden Sie bei Regen immer den Regenschutz, da sich sonst Wasserflecken auf den äußeren Stoffen bilden können. Reinigen Sie die Regenabdeckung nur mit einem feuchten Tuch. Stellen Sie sicher, dass der Regenschutz nach dem Gebrauch ausreichend getrocknet wird, bevor er wieder verstaut wird.
- **Lagerung:** Der Klappbollerwagen und alle Zubehörteile von KETTLER müssen in einer trockenen Umgebung bei normaler Raumtemperatur gelagert werden und müssen bei Nässe entfaltet bleiben, um Schimmelbildung zu vermeiden.
- **Bewegliche Teile:** Bitte überprüfen Sie in regelmäßigen Abständen ob alle Schrauben festsitzen.
- **Besondere Pflege in den Wintermonaten:** Durch Streusalz können im Winter verstärkt Korrosionen an Gestell und Bremse entstehen, daher bitten wir Sie besonders in den kalten Monaten Ihren Klappbollerwagen gründlich mit Wasser zu reinigen und im Anschluss zu trocknen.

Sollten Sie bestimmte Ersatzteile nachkaufen müssen, dann können Sie das direkt über unseren Webshop www.kettlershop.com beziehen, oder kontaktieren Sie unseren Kundenservice info@kettlershop.com

PRODUKTMAßE UND -GEWICHT

Auseinandergeklappt107 x 65 x 111 cm / 14,1 kg



Fußstütze.....46 x 26 x 14 cm

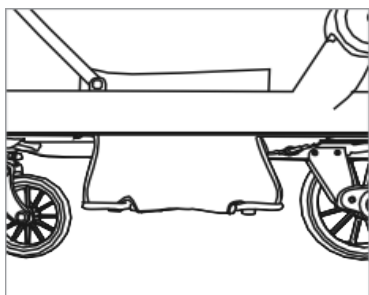

Zusammengeklappt – Gestell mit Rädern.....107 x 65 x 46 cm / 14,1 kg

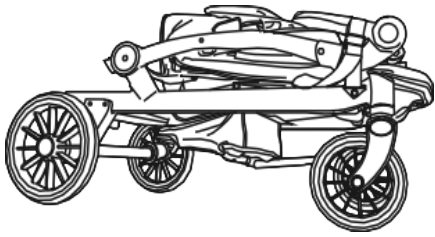

Zusammengeklappt – Gestell ohne Räder.....100 x 54 x 32 cm / 11,3 kg

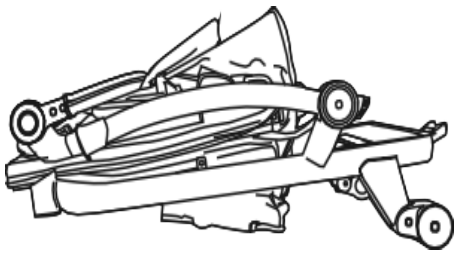

KONTAKT & SERVICE

Für weitere Fragen, besuchen Sie unsere Website:

www.kettlershop.com

oder kontaktieren Sie unser Support-Team für weitere Unterstützung:

info@kettlershop.com

INSTRUCTION MANUAL

ENGLISH



Art.-Nr.: KT-001-00-00 | KT-001-00-01



Never leave your child unattended!

EN1888-2:2018 - IMPORTANT - Read carefully and keep for future reference.

Despite careful editing it is not possible to completely rule out printing errors or changes to product specifications at short notice. The pictures in this manual are indicative in nature and may vary from the actual product. In any case refer to the actual product. The wagon and its components may be subject to product improvements. Thus, there can be changes in design, manufacturing or construction without prior notification once all regulations and tests have been fully passed. For further information, please contact the KETTLER support team using the following email address: info@kettlershop.com.

PACKAGE CONTENTS

Please check the package carefully and make sure that none of the following components are missing. In case something is missing, please contact the KETTLER support team immediately using the following email address: info@kettlershop.com.

IMPORTANT-Keep these instruction for future reference. This wagon complies with EN1888-2:2018, tested and certified by INTERTEK.



a.



b.

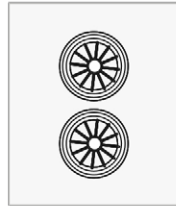

c.



d.



e.



f.



g.

- Chassis
- Canopy
- Rear wheels
- Front wheels
- Backrest
- Tablett (not inclusive, can be purchased seperately)
- a. Cupholder (not inclusive, can be purchased seperately)

COMPONENTS

These are the basic components of the wagon. For further details, please check the instruction manual.

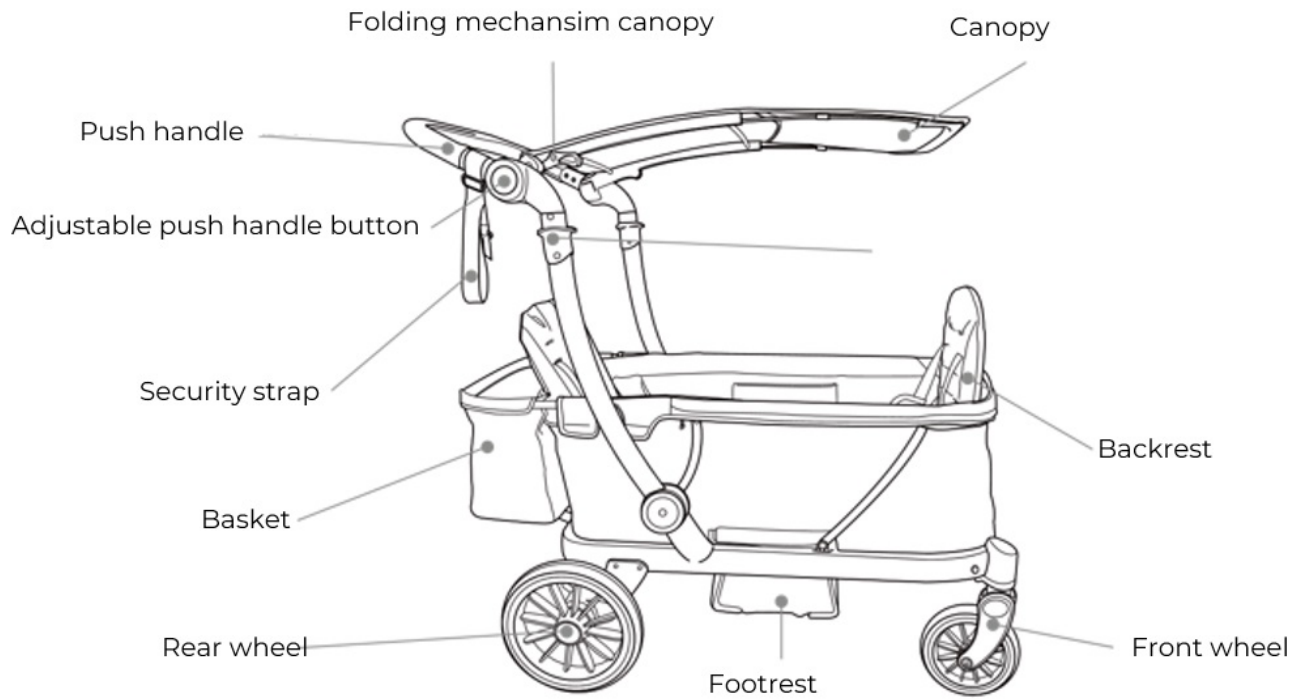

FURTHER COMPONENTS



Locking knob
Front wheel



Swivel function
Front wheel

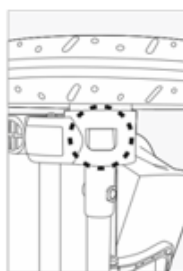

Quick release
Button rear wheel



Brake

ASSEMBLY INSTRUCTION

1.

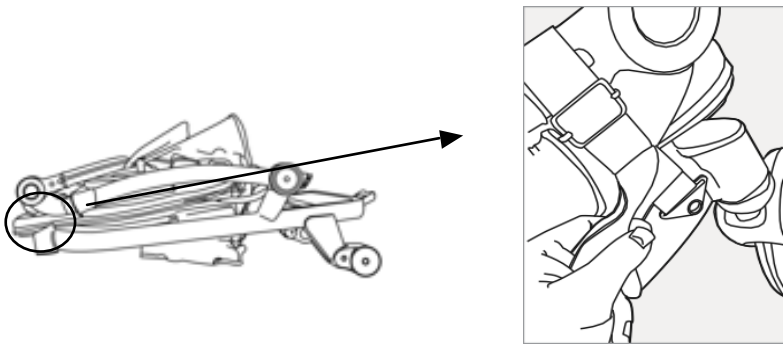

Pull back the transport latch to release the lock.

2.

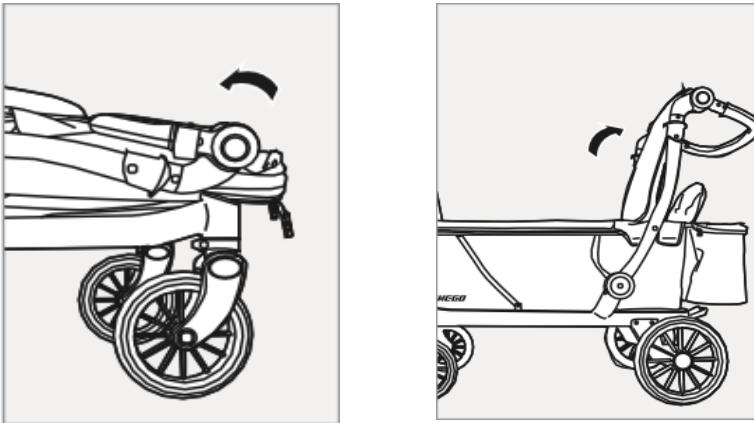

Simultaneously press the push handle buttons on both sides and adjust it to a vertical position. Then lift the push handle towards yourself to unfold the frame. The frame is fully unfolded and locked once the push handle is fully engaged, indicated by a “click”.

Warning: To avoid injuries, ensure that your child is kept away whenever unfolding or folding this product

3.

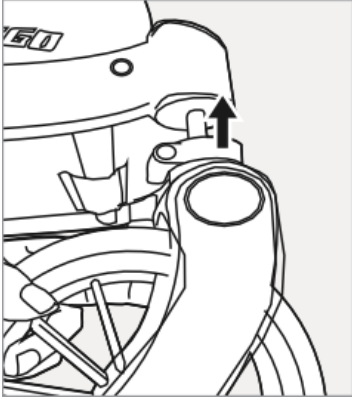

Insert the front wheels on the front axle of the chassis.

4.

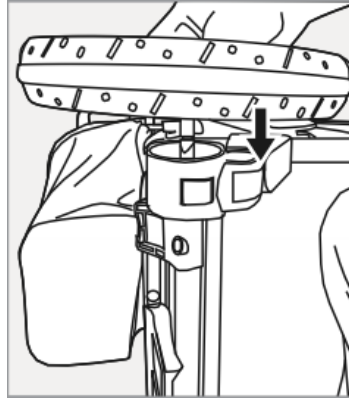

Insert the rear wheels into the fixture at the rear suspension of the chassis.

5.



Insert the canopy into the fixture slot.
Pay attention that the canopy is fully attached.

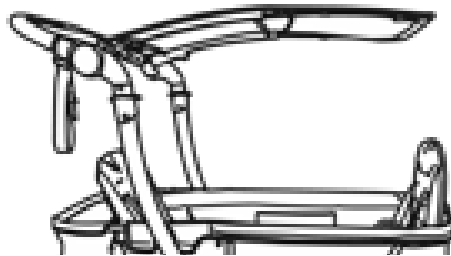
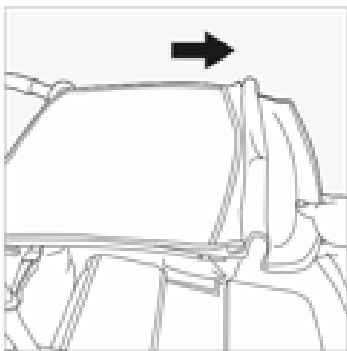

The canopy can be extended by one more layer and be moved into the desired position.

6.

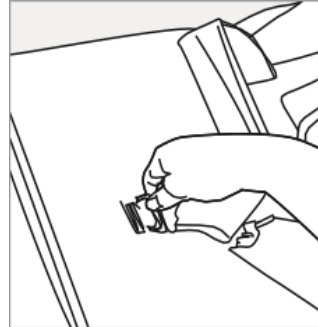
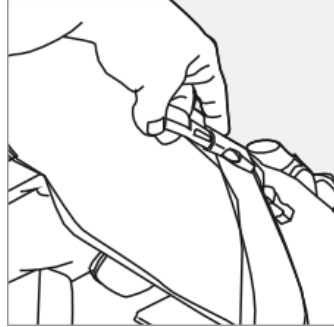
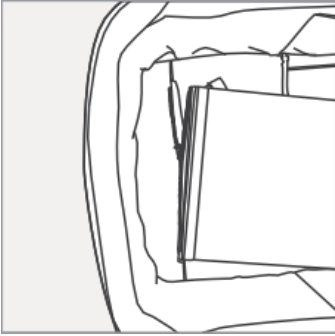

Attach the backrest to the seat using the available zipper. The zipper is located on the bottom of the backrest. Fasten the buckle on the backside and insert the buckle into the slit on the seat plate.

Swivel and Fix Front Wheel

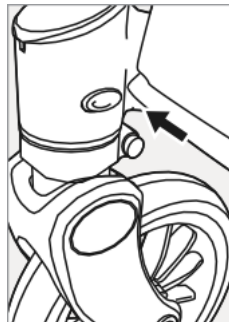
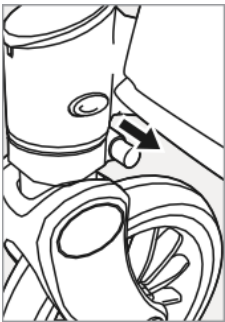

Push the locking knob inward or outward to lock and unlock the front wheels. Locking the front wheels will result in no swiveling motion for rough terrain. Unlocking the front wheels will result in swiveling motion for quick and easy turns in the city.

Detach Front Wheels



Press down the quick release button and pull down the wheel. When attaching the wheel again, ensure that it is fully engaged by pulling it down slightly.

Detach Rear Wheels



Press down the quick release button and pull down the wheel. When attaching the wheel again, ensure that it is fully engaged by pulling it outward slightly.

Brake

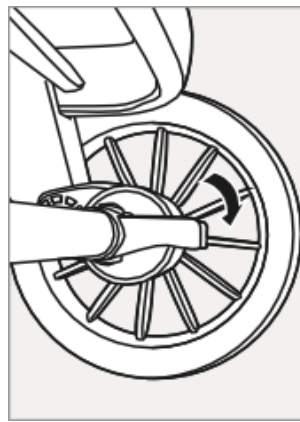

Activate the brake by pressing down the pedal firmly. Release the brake by lifting up the pedal lightly.

WARNING: When using the brake, always ensure that the brake is fully engaged. Ensure that the brake is always engaged when the stroller is parked.

Adjustable Handle

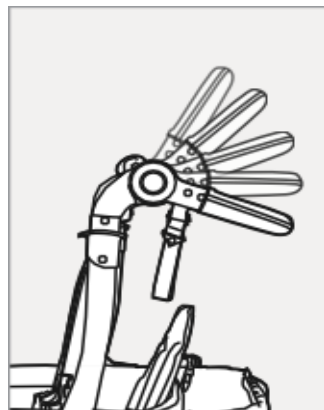

Press the adjustable handle button on both sides simultaneously and move push handle up and down to your desired position.

Safety Harness

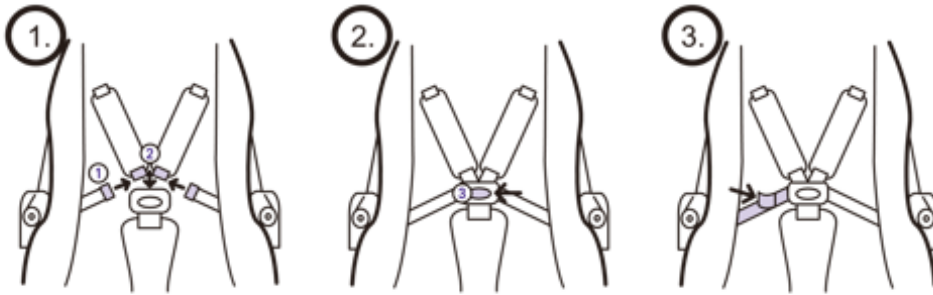

Connect the waist harness (1) and the shoulder harness (2) before inserting both into the buckle. Continue this step for the other side of the safety harness as well. To release the safety harness, press the opening button (3) and pull out the waist and shoulder harness. The harness length can be adjusted to perfectly fit your child.

WARNING: Always use the restraint system when using the KETTLER wagon.

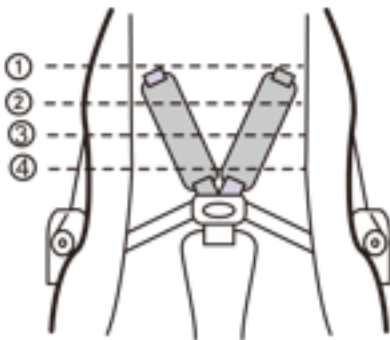

The shoulder harness can be adjusted to different heights and must confirm to the height of your child.

To adjust the height of the shoulder harness pull the adjustable buckle up or down and stop at the desired

Footrest



Lift up the footrest board.

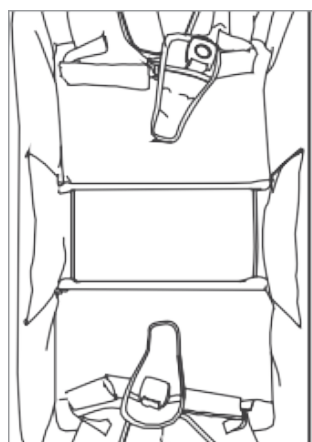

Place the footrest board into the bottom to achieve the footrest position.

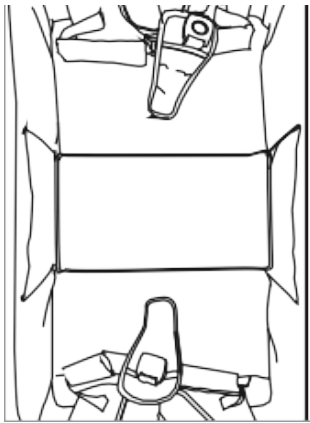

The footrest board can also be placed in between both seats in order to achieve a reclining position.

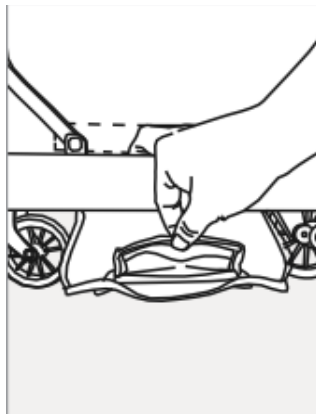

For cleaning purpose open the velcro located at the bottom of the footrest.

Assembly tray

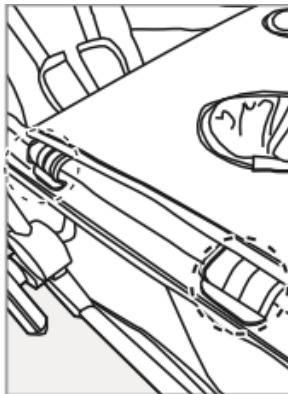

Attach the tray holders on both sides of the chassis

Cupholder

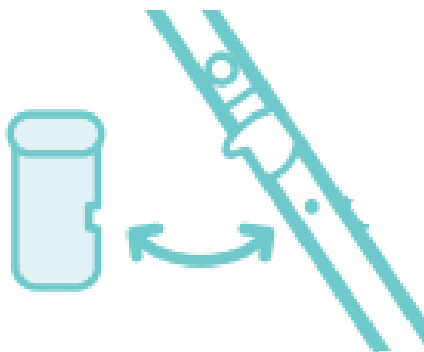

The cup holder is simply hooked on the chassis fixture and can be easily removed if not required. Maximum weight for cup holder is 0,6kg.

WARNING: Failure to follow the maximum load could result in serious injury.

Fold the wagon

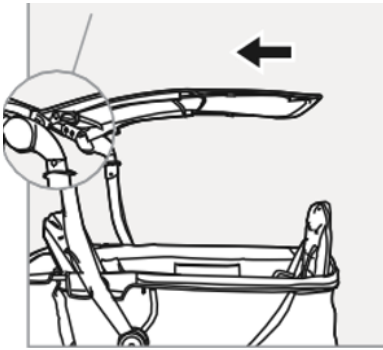

Bring the canopy into the smallest position. To fold the canopy press down the buttons.

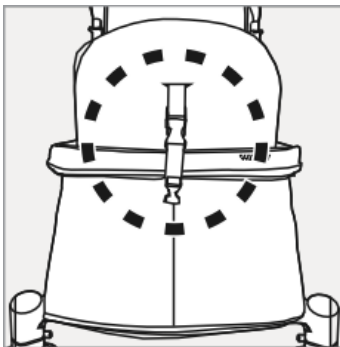

Open and release the buckle on the backside of the backrest.

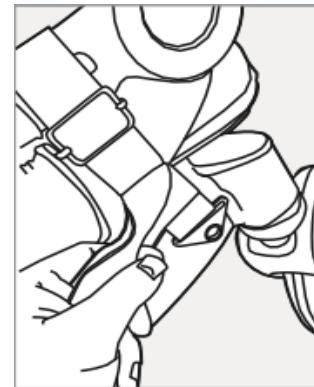
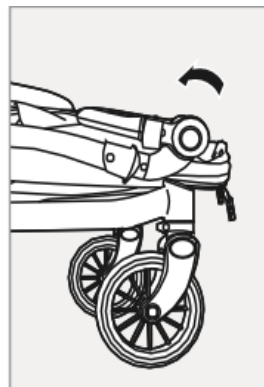
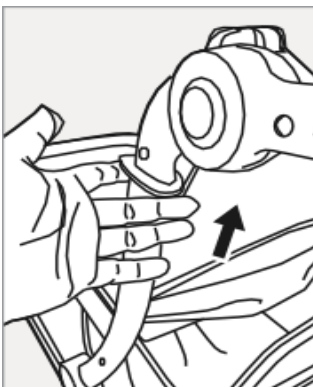

Pull up the levers on both sides of the handle simultaneously and push the handle forward until it is completely folded. Then place the backrest inside the wagon. Adjust the push handle so that it lies flat. Finally, secure the folded wagon with the transport lock.

Open the Wagon

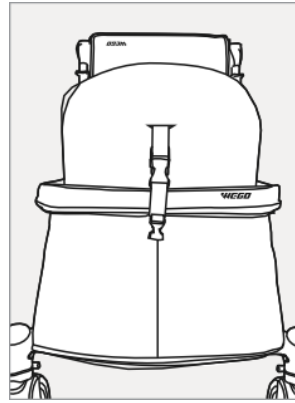
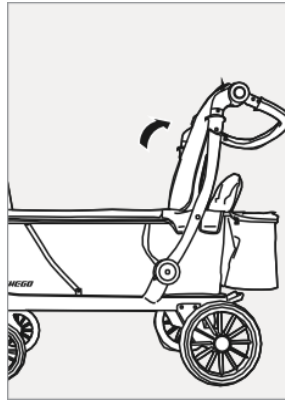
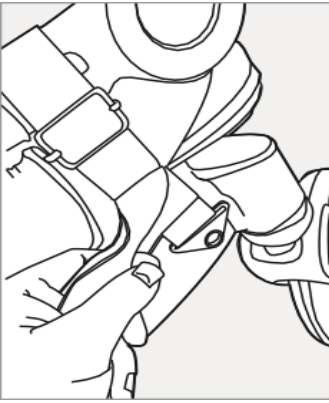

Loosen the transport lock and unfold the wagon as already described. Unfold the canopy and make sure that the backrest is properly secured.

Remove Fabrication (washing)

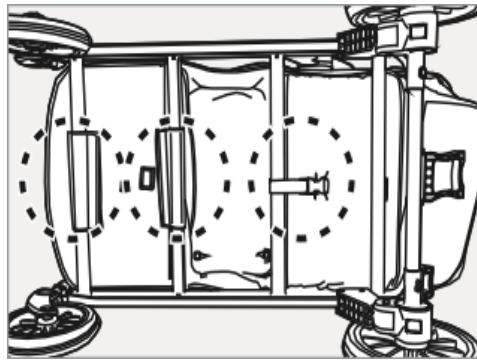
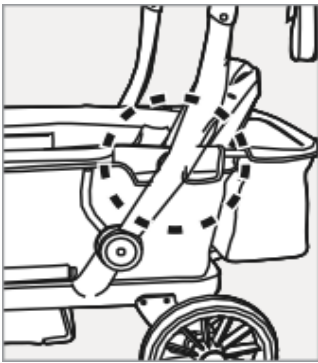

Open the Velcro fasteners on both sides of the frame and underneath the carriage. Remove the buckle by loosening it underneath the seat.

Remove basket cover (washing)



Open the snaps on both sides and open the zipper.

WARNINGS

IMPORTANT – Read carefully and keep for future reference. Failure to follow these warnings and instructions could result in serious injury or death.

WARNING: This product is not suitable for running or skating.

WARNING: This seat unit is not suitable for children under 6 months.

WARNING: Ensure that all the locking devices are engaged before use.

- Max. load, including weight of the child, is 70kg.
- This product is suitable for two children.
- Never leave the child unattended.
- Check that all devices are correctly engaged before use.
- Commence regular check ups on your stroller, to ensure all screws and parts are correctly tightened.
- To avoid injury, ensure that the child is kept away when unfolding and folding this product.
- Engage the parking brake whenever the pushchair is stopped and when the child is being placed and removed from the pushchair. Pushing down the pedal in the middle will activate the brake. To release the brake, push the pedal up again with your foot.
- Any load attached to the handle and/or on the back of the backrest and/or on the side of the pushchair will affect the stability of the pushchair.
- Parcels and/or accessory items placed on the pushchair may cause the pushchair to become unstable.
- Any accessories not approved by KETTLER shall not be used. Do not hang any unspecified products on or in the wagon, since otherwise possible dangers for the child cannot be excluded.
- Do not use the wagon if any of the parts are damaged, torn or missing.
- The KETTLER wagon can only carry one child at a time.
- Do not carry extra children and/or bags and/or luggage in the wagon.
- All plastic packaging must be kept away from children to avoid suffocation.
- Keep the wagon in a dry environment and avoid strong sunshine irradiation.
- If the wagon has been used during rain or in humid environments, the product should be dried at room temperature and in a dry environment. In case of snowfall the wagon has to be freed from snow before drying.
- If the wagon has been used during rain or in humid environments, the product should be dried at room temperature and in a dry environment. In case of snowfall the wagon has to be freed from snow before drying.

- Keep the wagon clean on a regular basis and avoid strong soiling as this can harm the quality and the product lifetime of the wagon.
- Do not use the pushchair in uneven environments as the risk of tip-over cannot be ruled out. Take extra care when going up or down a curb or other uneven surfaces. Do not expose the pushchair to excessive coldness, heat or fire.
- The wagon shall never be used on stairs or escalators, as your child might fall out.
- Keep the KETTLER wagon away from open fires and other sources of heat, such as electronic bar heaters, gas fires, etc. soft surface and cause choking of the child.
- Do not store the wagon outside, as the seasons and excessive weather may affect the performance and product lifecycle.
- Always hold the pushchair on a sloping surface, even when the brake is engaged.
- Always use the safety handle strap on sloping surfaces.
- **Strings can cause strangulations!** Do not place items with a string around a child's neck, such as hood strings or pacifier cords. Do not suspend strings over the wagon or attach strings to toys.
- Always use the safety features of your KETTLER wagon including locking devices, brake, the safety harness, and the wrist strap. Check and maintain these safety features on a regular basis.
- If the recommended load of the manufacturer is exceeded, the product may become unstable.
- Never use the pushchair, seat unit or the carry cot as means to transport an infant in a motor vehicle.
- Only replacement parts supplied or recommended by KETTLER should be used.
- The wagon is not suitable for children who can not sit unaided.
- The maximum weightload for the shopping basket is 5kg and for the cupholder is 0.6 kg.
- Avoid serious injury from falling or sliding out. Always use the restraint system. The restraint system is not suitable for children under 6 months. Use the restraint system once your child can sit unaided.
- Do not let the child play with this product.
- Do not let other children play unattended near the wagon.
- Children are not allowed to stand on the seat or climb out of the seat.
- Children are not allowed to climb into the seat independently.

SAFETY REGULATIONS

Safety was our top priority throughout the entire development process of the KETTLER wagon. Therefore, KETTLER meets the highest safety standards, tested and certified by Intertek. All regulations passed for Europe: EN1888-2:2018

MAINTENANCE INSTRUCTIONS

To ensure a smooth and long-lasting journey with your KETTLER wagon, we ask you to regularly maintain and care for your product. Always keep in mind that your KETTLER is in daily use and therefore natural signs of use and wear are normal.

To guarantee that your warranty is valid, the stroller must be used in accordance with our user manual and care instructions. Please have a look at our maintenance tips below and make sure to follow these in regular intervals:

- **Clean the wheels:** Periodically remove the wheels (front and rear wheels) and brush off any dirt, stones or sand from the inner axle of the wheel. Use a brush and water, or detergent such as WD-40, to remove dirt from the wheels. Do not submerge the wheel's bearings in water. To maintain the smoothness of the wheels, you can also apply some Vaseline cream to the suspensions.
- **Clean the frame:** The aluminium parts of the stroller are anodized to protect it from external influences. Clean the frames with a soft dust cloth and lukewarm water only. Keep in mind that anodized aluminium parts are vulnerable to acid cleaners or grease, which can cause stains and discoloration of the aluminium parts.
- **Lubricate joints and wheels:** To ensure a smooth ride and ease of use, please lubricate the wheels and joints at regular intervals. Use commercially available Vaseline or automotive lubricant, such as WD-40, preferably silicone based.
- **Clean and maintain fabrics:** All fabrics can be hand washed at 30 degrees and leave to dry. Never use bleach or other chemical detergents. The outer fabrics (e.g. the canopies) can be cleaned with a cloth. Do not leave the wagon standing in the blazing sun when the sun is shining. The increased sunlight may cause the fabrics to fade.
- **Push handle:** Use a soft sponge and lukewarm water to gently rub off any dirt on the push handle. Wipe clean any soap residue left with a dry cloth.
- **Rain cover:** Always use the rain cover when it rains, otherwise water stains may appear on the outer fabrics. Only clean the rain cover with a damp cloth. Make sure that the rain cover is sufficiently dried after use before it is stowed away again.
- **Storage:** Store your KETTLER and its accessories in a dry place and leave them unfolded when wet to prevent mould.
- **Moving parts:** Regularly check if all parts are still firmly attached.
- **Special care during the winter months:** Road salt can cause increased corrosion of the frame and brake. Please clean your wagon thoroughly with water and dry it afterwards, especially during the cold months.

If you need to purchase additional spare parts you can do so directly from our web shop www.kettlershop.com or get in touch with our customer service directly.

PRODUCT MEASUREMENTS AND WEIGHT

Unfolded107 x 65 x 111 cm / 14,1 kg



Footrest.....46 x 26 x 14 cm

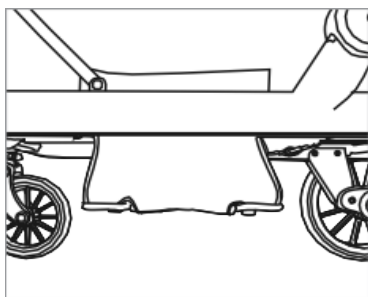

Folded – Chassis with wheels107 x 65 x 46 cm

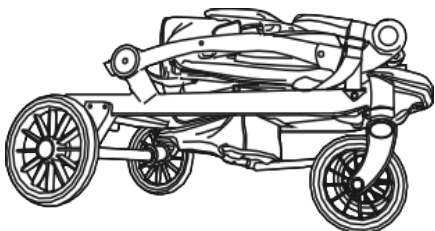

Folded – Chassis without wheel.....100 x 54 x 32 cm / 11,3kg

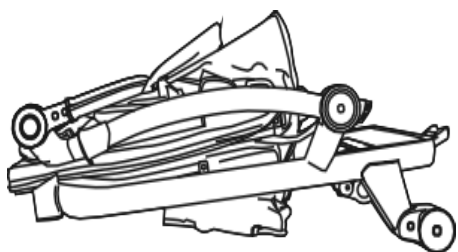

CONTACT & SERVICE

For further questions, please visit our website: www.kettlershop.com
or contact our support team for further assistance: info@kettlershop.com



KETTLER Trading GmbH
Bleichstr.64-66
60313 Frankfurt am Main
Germany

+49 69 3486 8727

www.kettlershop.com
info@kettlershop.com