

Lisa

Aufbauanleitung Unterbau und Hochbett

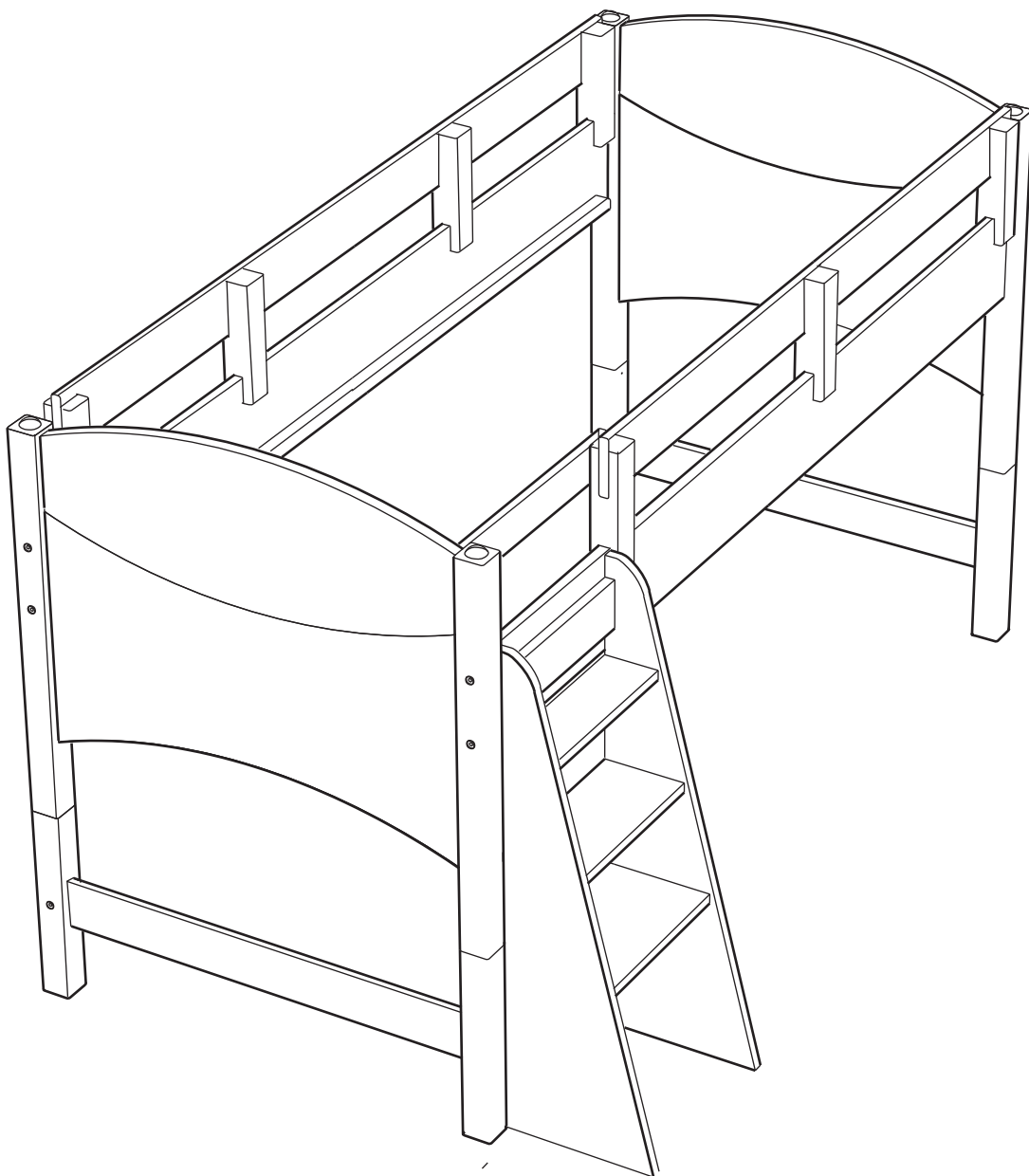

Haben Sie Fragen?

Die Livipur Möbelberatung ist gerne für Sie da: Montag – Freitag 8 – 20 Uhr, Samstag 9 – 20 Uhr
Deutschland: 06172 / 12 14 74 EU Länder: +49 (0) 6172 / 12 14 74 Schweiz: 061 / 703 71 73

Aufbauanleitung Unterbau Lisa

Teile für Unterbauset

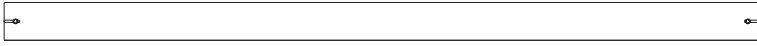

1x Seitenteil (Hochbett 2x)

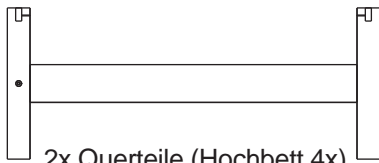

2x Querteile (Hochbett 4x)

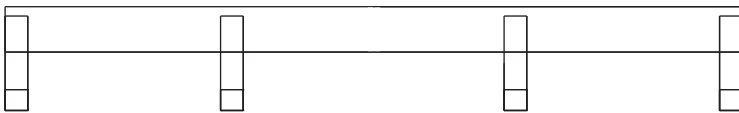

1x Ausfallschutz lang

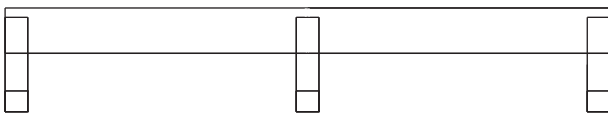

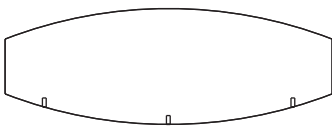

1x Ausfallschutz kurz

2x Ausfallschutz Ellipse

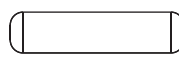

 6x Ellipsendübel

 4x Verbindungsstifte
(Hochbett 8x)

 4x Abdeckkappen

16x Flachkopfschraube

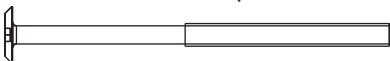

 Kreuzschlitzschrauben

 16x Quermutterbolzen

1 Imbusschlüssel

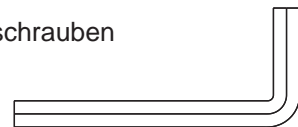

! Mit einem Aufbaupartner geht's leichter

■ Für den Aufbau brauchen Sie einen Schlitzschraubendreher  sowie bestenfalls einen Akkuschauber für die Holzschrauben

1

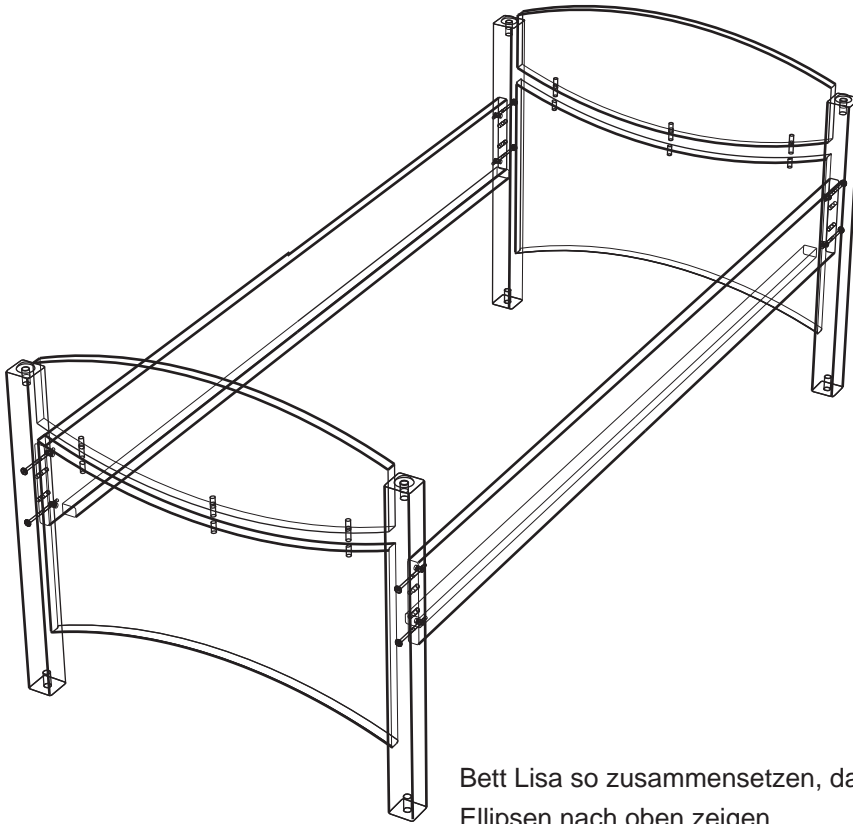

Bett Lisa so zusammensetzen, daß die 3 Bohrungen für die Ellipsen nach oben zeigen.
Ellipsen aufstecken

2

Quermutterbolzen in das Verbindungsteil stecken und mit den Schrauben durch die Querseite festziehen.

Bei der Hochbettversion benötigen Sie dieses Teil ein zweites Mal.

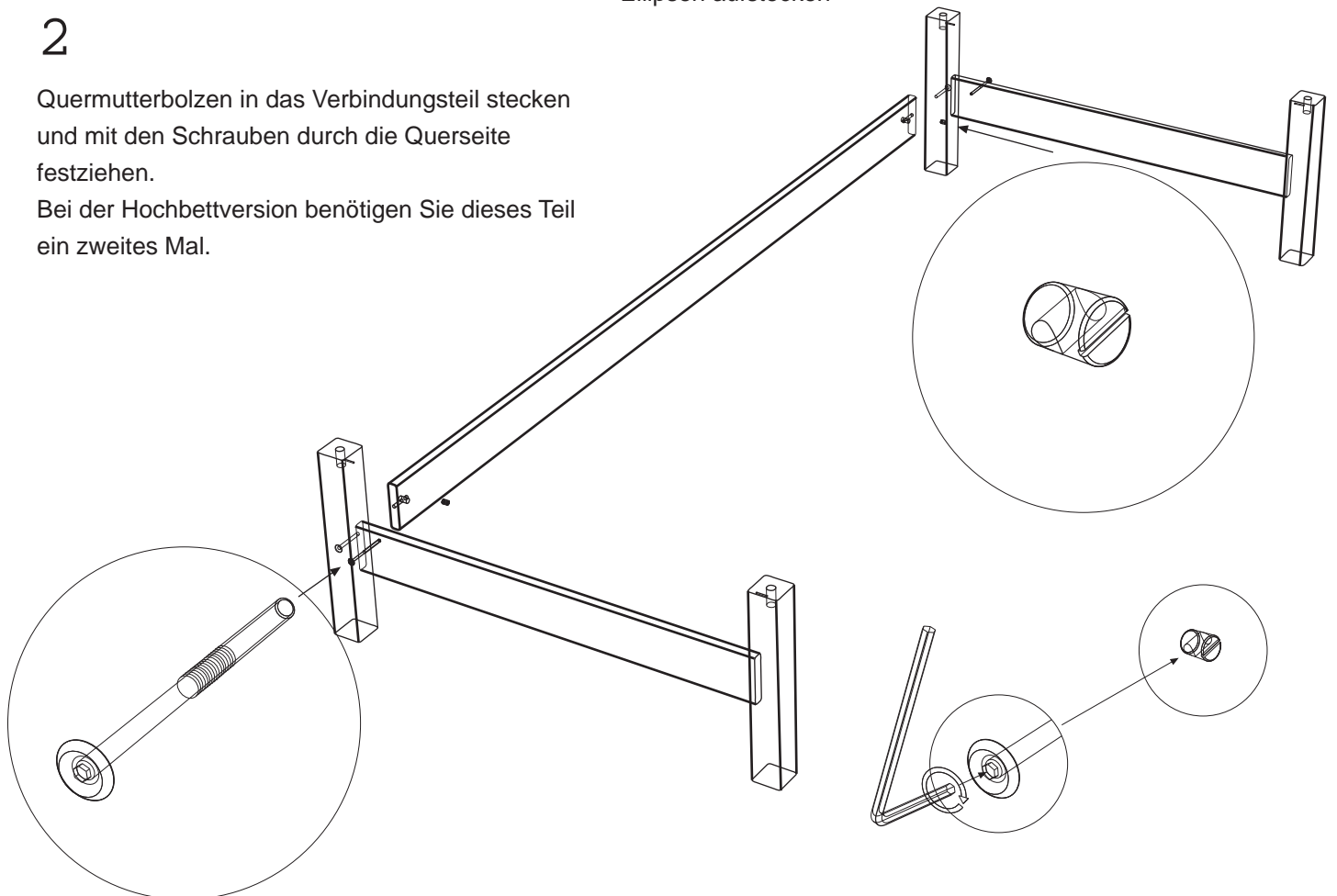

Verbindungsstifte einsetzen und mit den
Holzschrauben sichern
Bett Lisa auf das Unterbauelement setzen

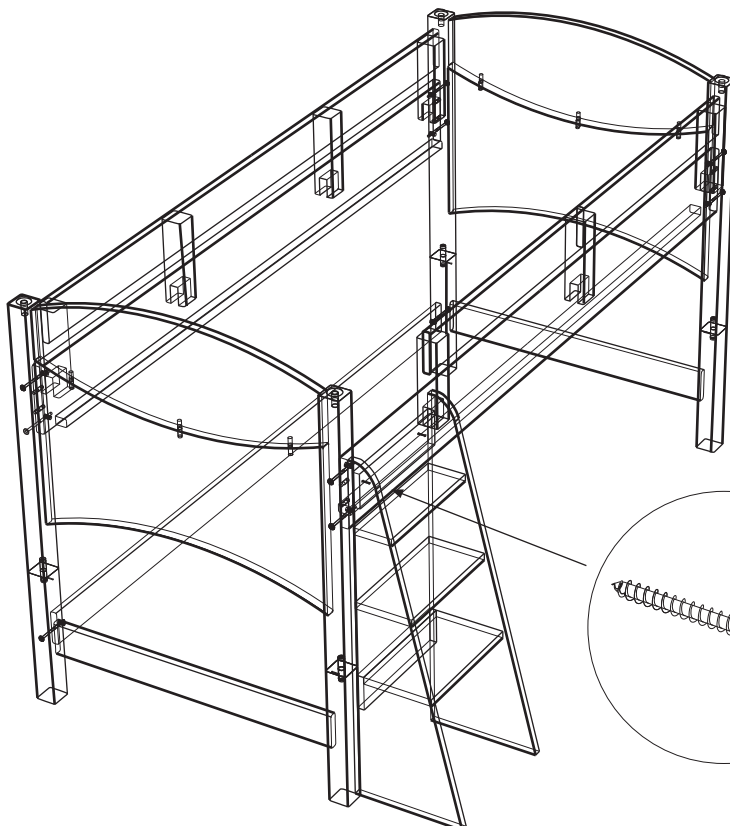
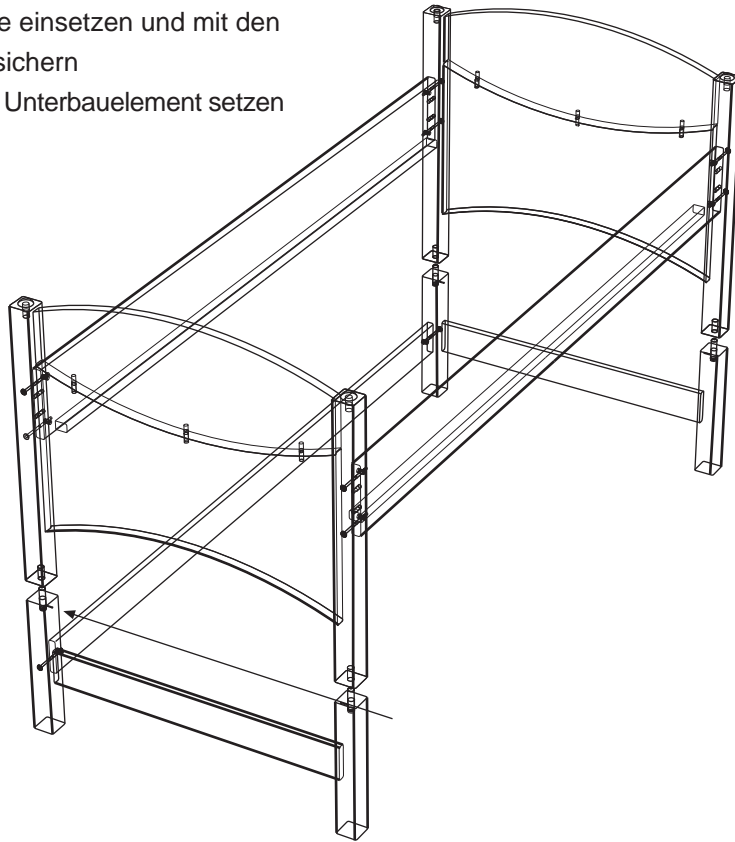

Den kurzen (bitte beachten sie die
Leiterposition) und den langen
Ausfallschutz sowie die Leiter
entsprechend Ihren Wünschen
anschrauben - fertig!

