

## BENÖTIGTES WERKZEUG

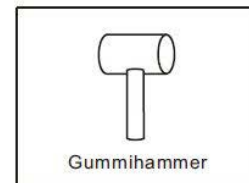
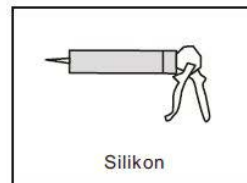
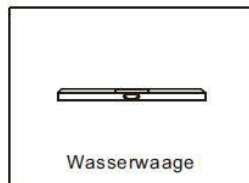
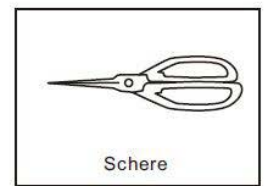
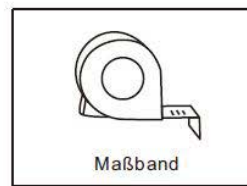
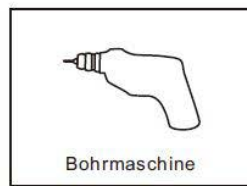
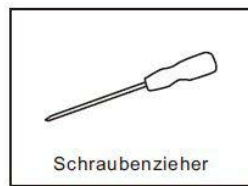
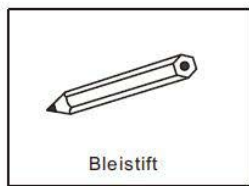

## ACHTUNG:

Alle Schrauben, die in Verbindung zum Glas sind, bitte nicht mit einem Akkubohrer anziehen, nur per Hand.

## LIEFERUMFANG:

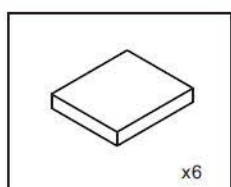
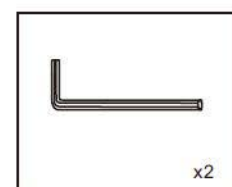
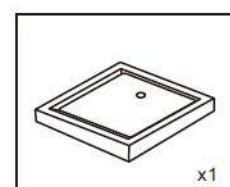
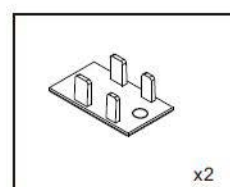
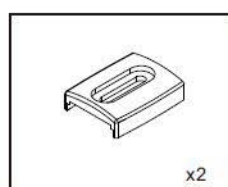
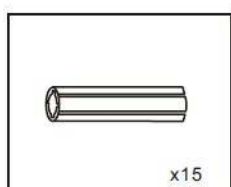
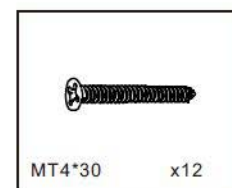
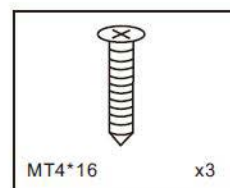
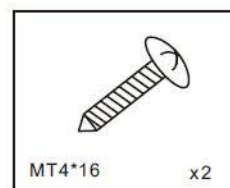
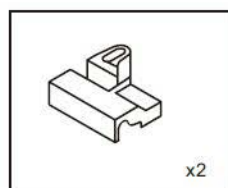
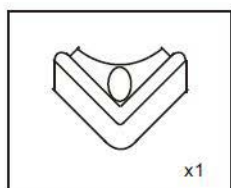
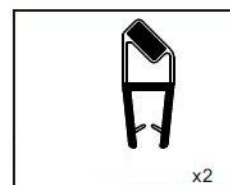
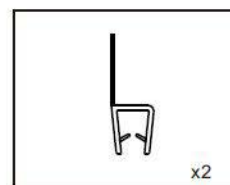
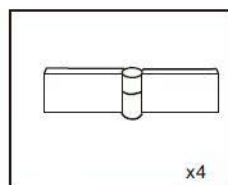
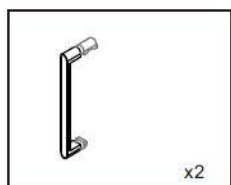
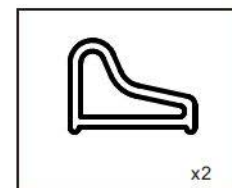
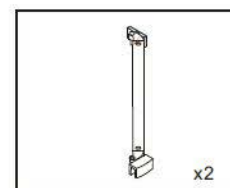
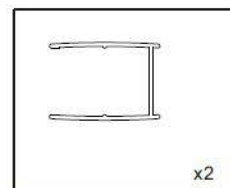
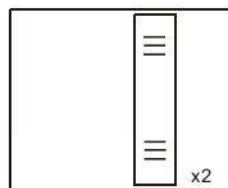
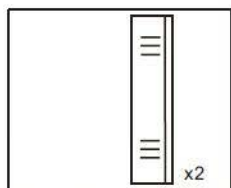

## BITTE BEACHTEN

Pfeile zeigen auf der Außenseite nach oben.

Ohne Pfeile beidseitig verwendbar.

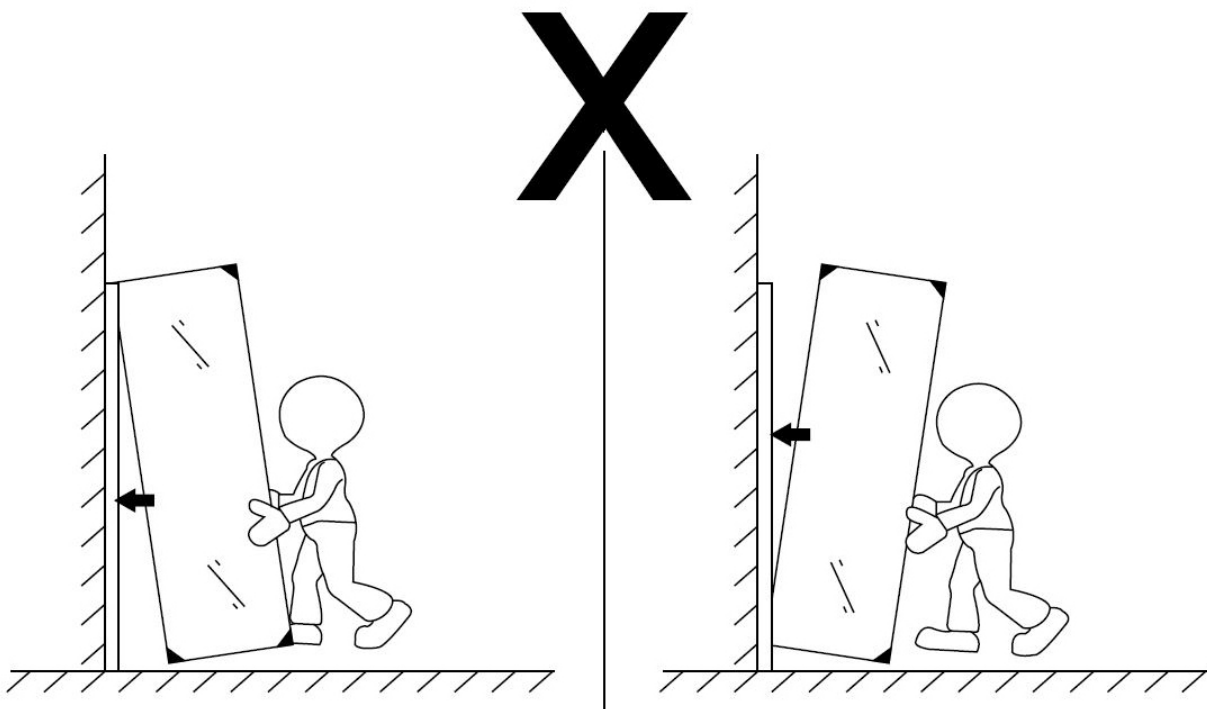
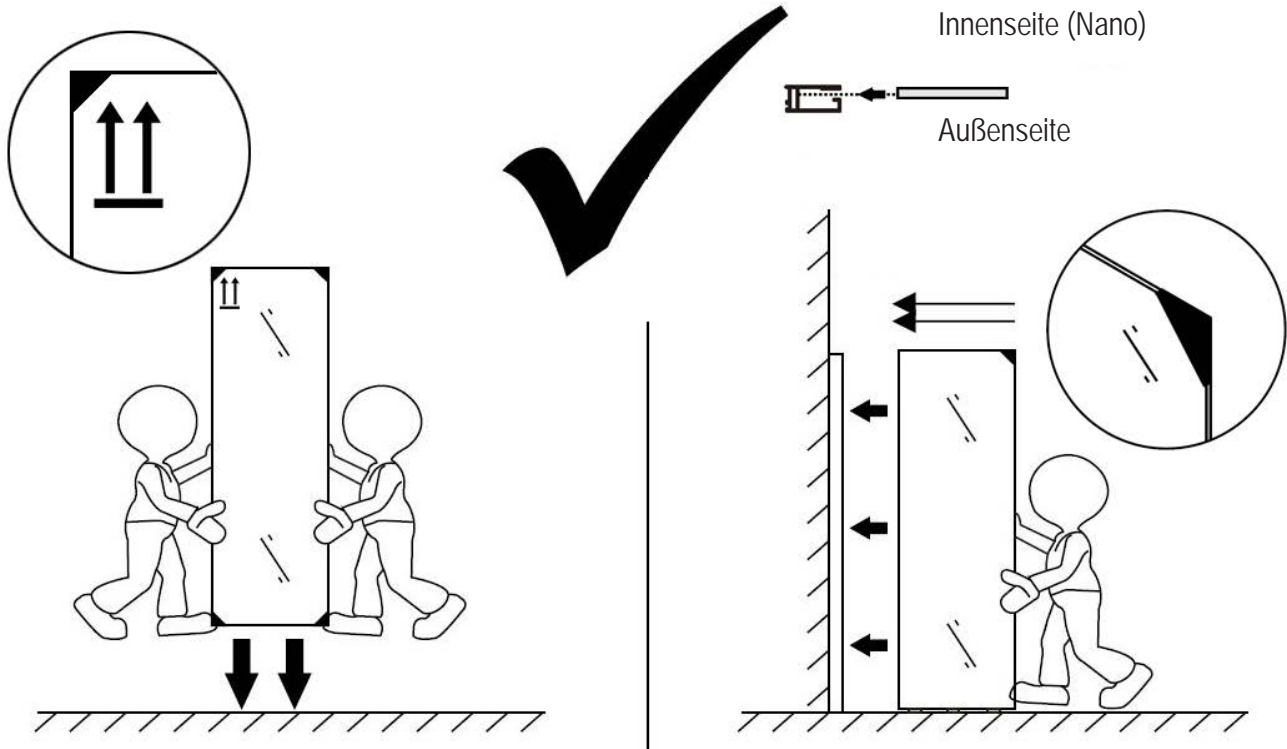

## MONTAGE

1. Richten Sie die Duschtasse mit der Wasserwaage aus und schließen Sie den Ablauf an.
2. Richten Sie auch die Profile, wie auf dem Bild unten zu sehen, mit der Wasserwaage aus und markieren Sie die Bohrlöcher mit einem Stift.
3. Bohren Sie die 6mm Löcher an der Wand.
4. Verschrauben Sie die Profile mit Hilfe der Dübel. Bitte benutzen Sie ausschließlich Dübel, welche für Ihre Wände geeignet sind.

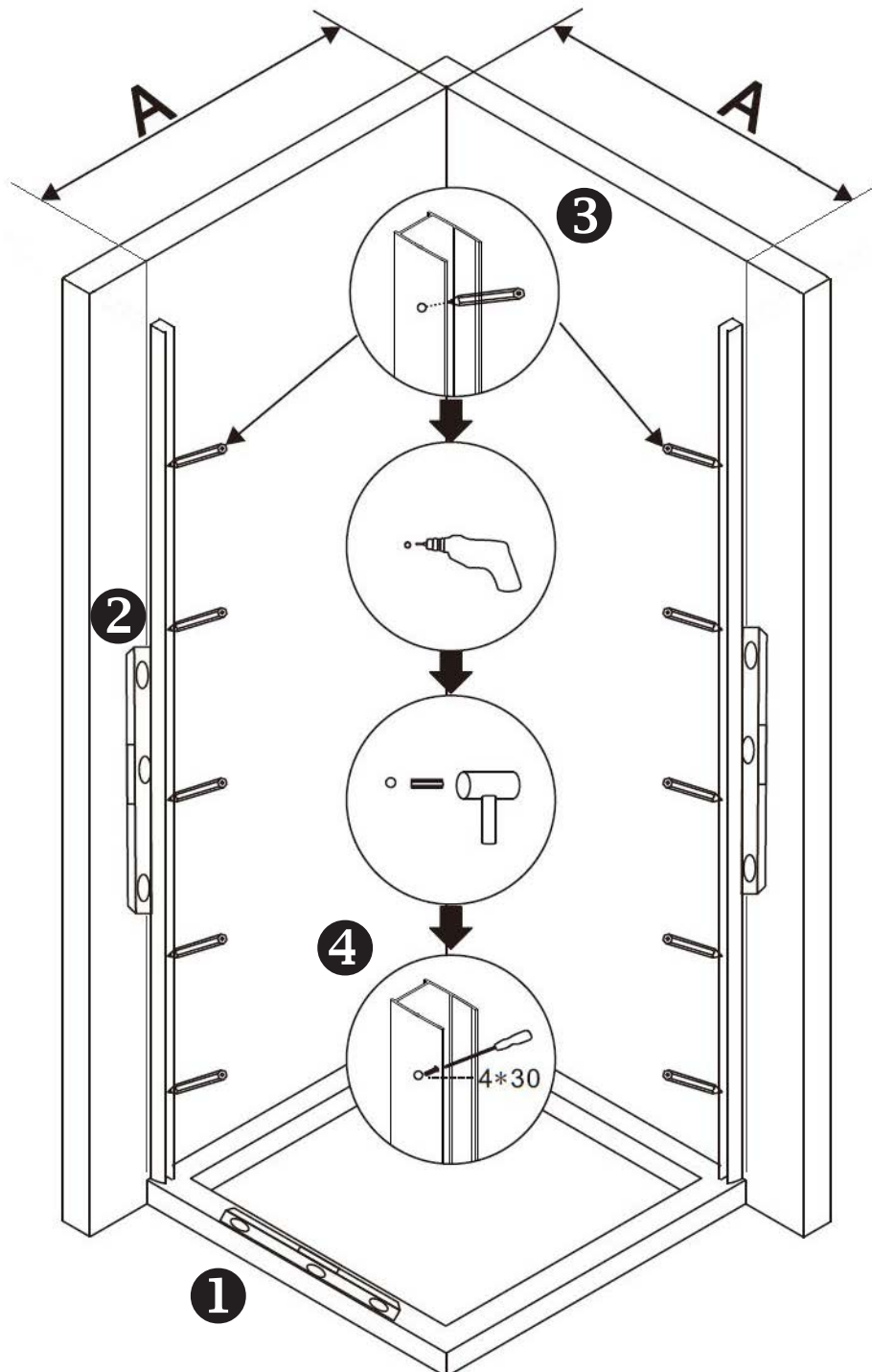

1. Setzen Sie die kleine Gummipuffer zwischen Glas und Duschtasse.
2. Schieben Sie nun die festen Glaselemente in die Aluminiumprofile.

Wichtig: Die Innenseite des Glaselements ist nanobeschichtet und die Außenseite ist mit einer Markierung versehen.



1. Verschrauben Sie die tragenden Scharniere für die Glastüren mit den festen Glaselementen. Die Drehbolzen zeigen wie in unserer Darstellung zu sehen alle nach oben.

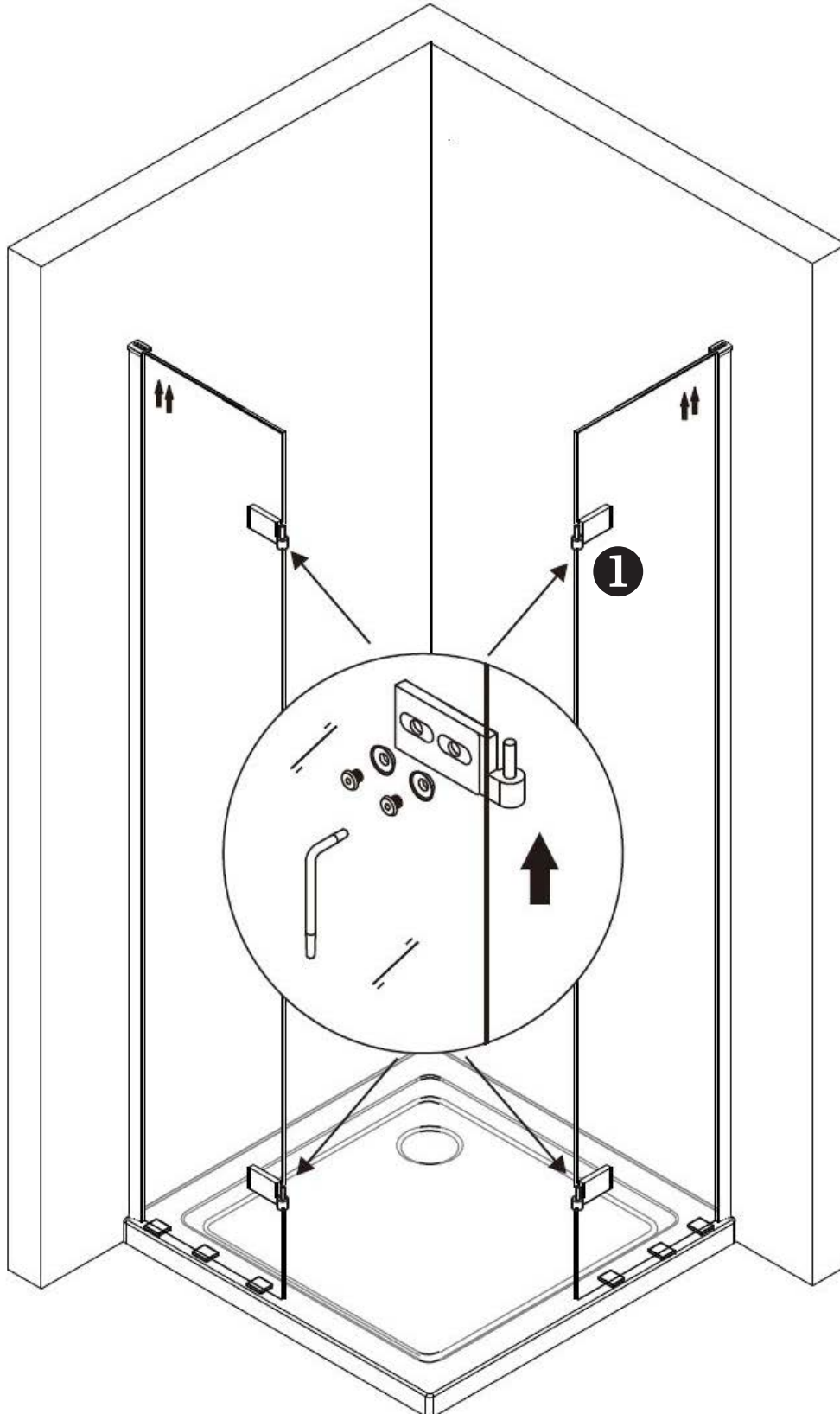

1. Verschrauben Sie jetzt die Scharniere an den Glastüren.
2. Bringen Sie die magnetischen Dichtungen an.

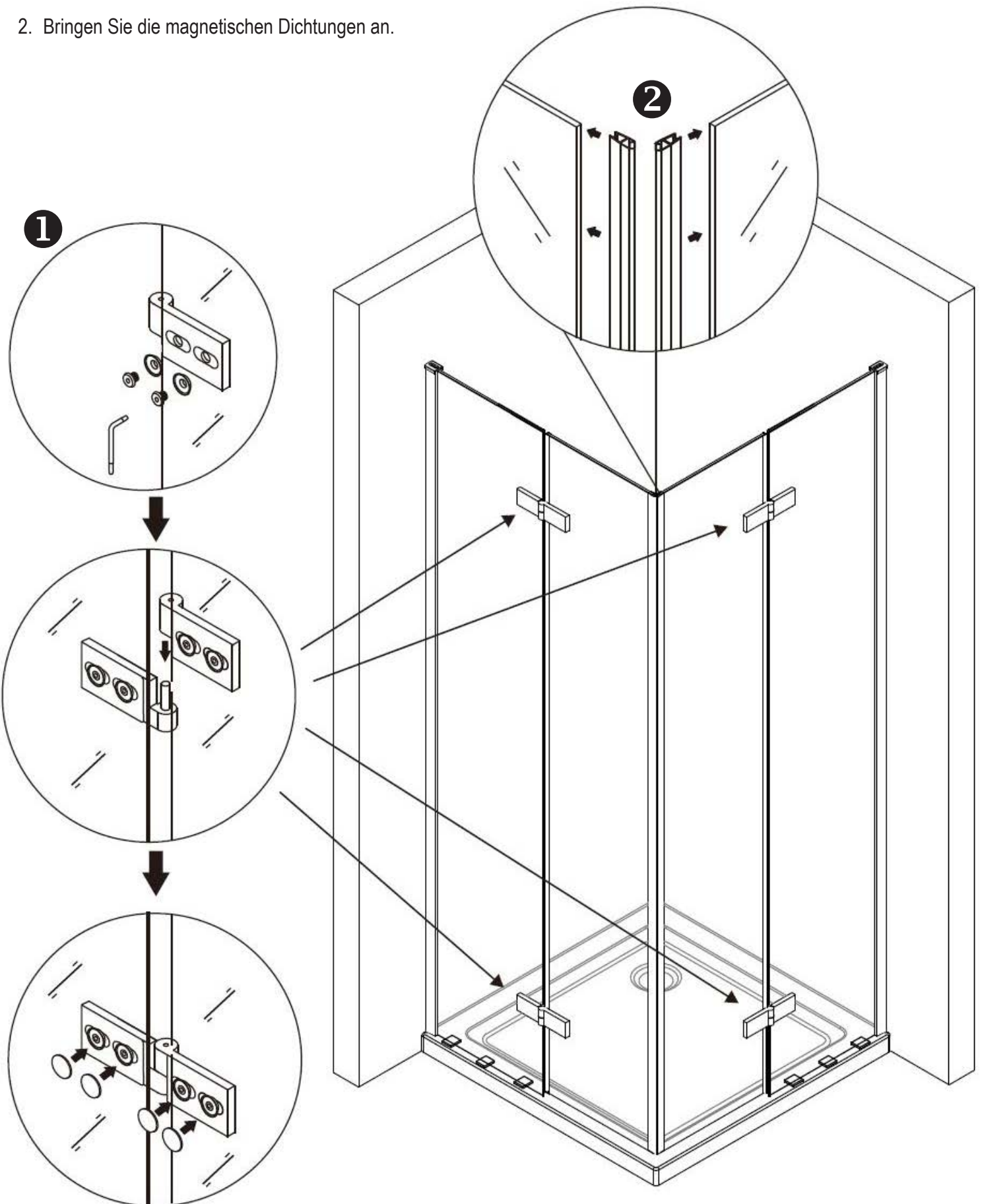

1. Durch die Ausrichtung der Glaselemente in den Endprofilen erreichen sie die Leichtgängigkeit der Türen und des Magnetverschlusses.
2. Setzen Sie die Fixierplatte und die Abdeckkappe auf das Profil und schrauben Sie diese fest.
3. Installieren Sie die Schwalleisten unter den Glastüren.

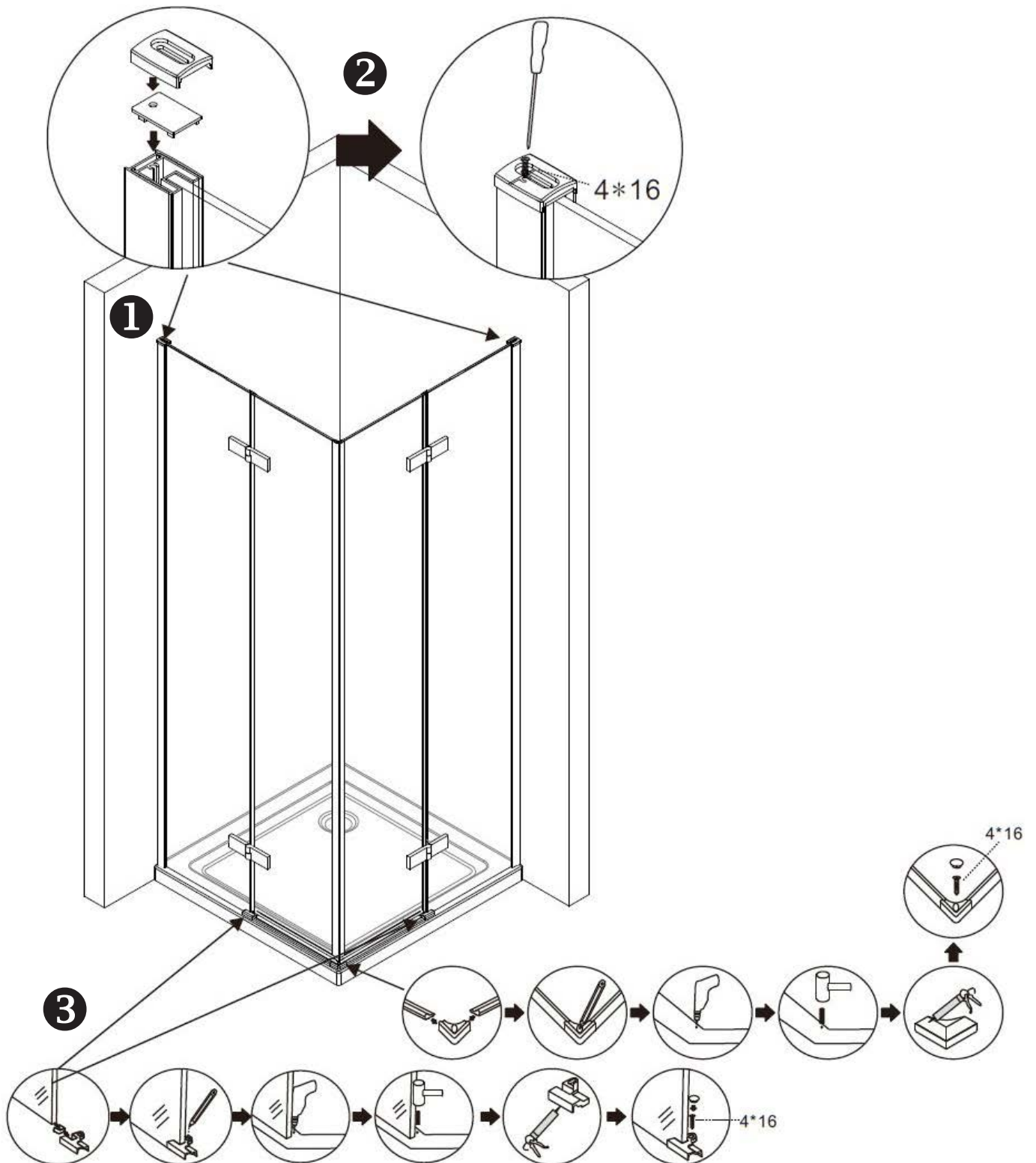



1. Installieren Sie die Stabilisatoren zwischen den festen Glaselementen und der Wand.
2. Platzieren Sie die Dichtungen an den Glastüren.

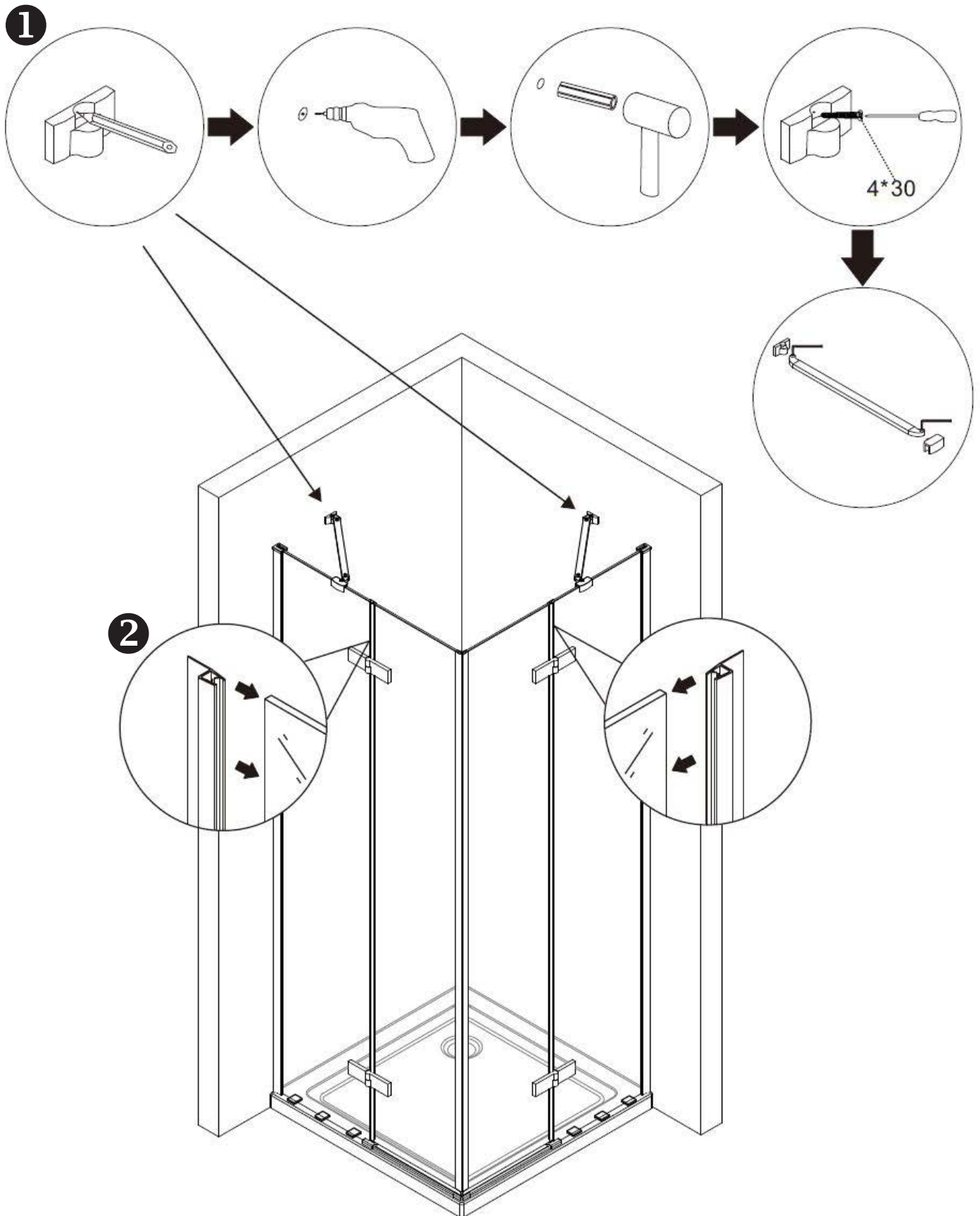

1. Verschrauben Sie nun die beiden Türgriffe.
2. Stecken Sie die Türdichtungen unten an die Glastüren.
3. Ziehen Sie die Silikonfugen, wie im Bild unten gezeigt, entlang der Aluminiumprofile und den festen Glaselementen.

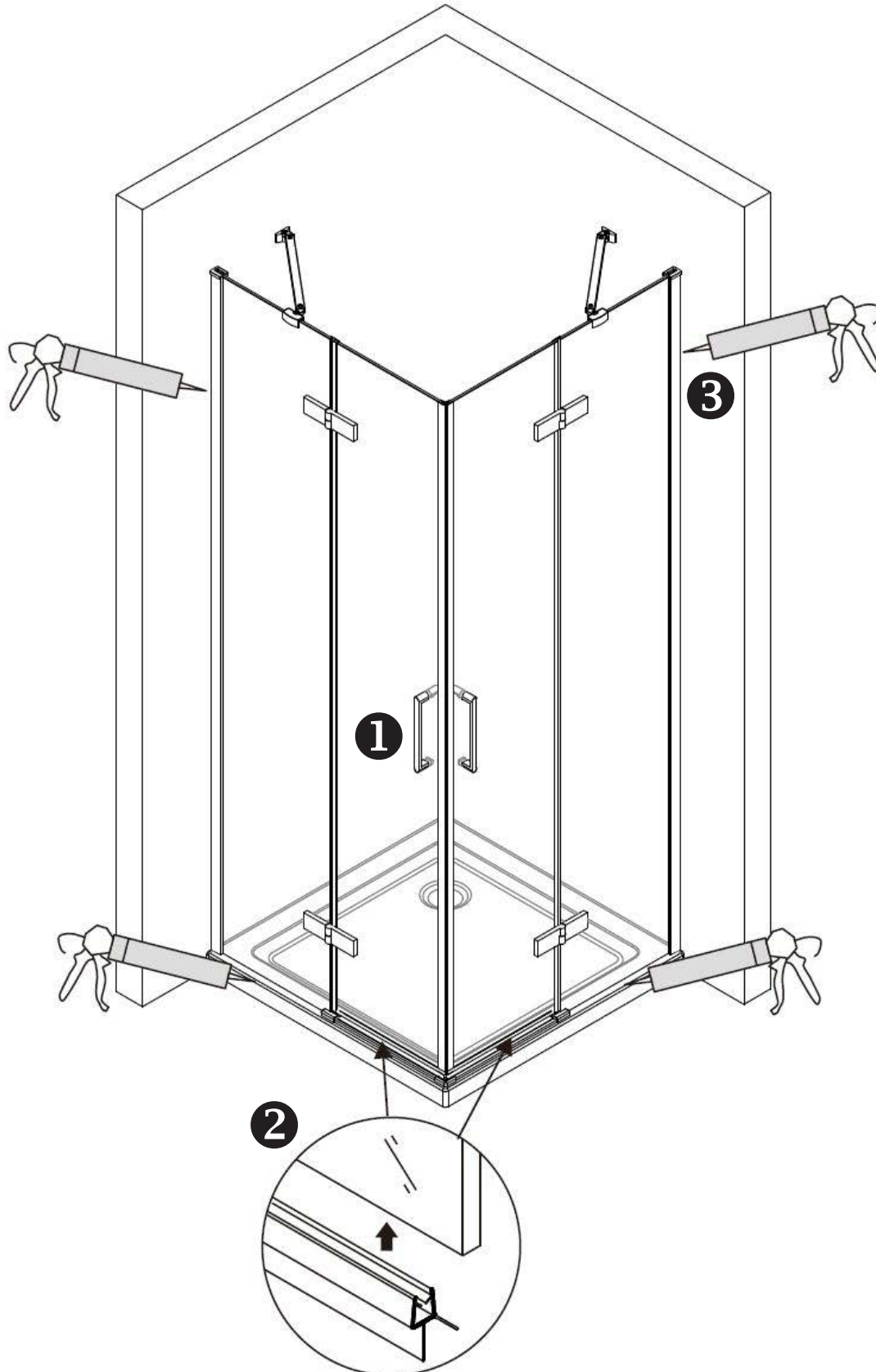



## DE ERKLÄRUNG

Die Bedienungsanleitung dient nur als Referenz. Diese Anleitung kann abweichende Angaben enthalten. Die beschriebenen Produkte können jederzeit aktualisiert werden. Die Zeichnungen in dieser Anleitung dienen nur zur Darstellung und haben keinen Anspruch auf Aktualität.

## EN STATEMENT

This instructions should only be considered as a standard manual. Modifications applied to updated version of the product might not be mentioned inside this document. In this case, please just use the manual as a reference. The company reserves modification rights.

## FR EXPLICATIONS

Les renseignements figurant dans cette notice de montage ne sont communiqués qu'à titre d'information et peuvent être mis à jour sans préavis. Toutes les figures et dessins présents dans ces instructions sont uniquement à titre d'illustration et n'ont aucune valeur d'actualité.

## IT DICHIARAZIONE

Il seguente manuale è solo una guida standard. Nel caso in cui dovessero essere presenti errori, dovuti a eventuali modifiche postume del prodotto, si prega di considerare il manuale unicamente come riferimento per il montaggio. L'azienda si riserva il diritto di modifica.