

Herzlichen Glückwunsch und vielen Dank, dass Sie sich für den Kauf dieser Duschtrennung entschieden haben!

## BENÖTIGTES WERKZEUG

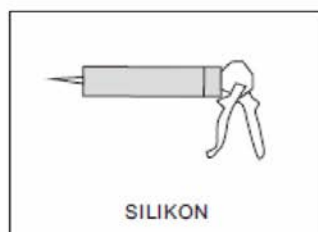

### Zu beachten:

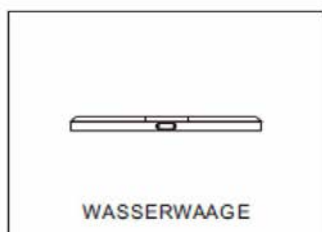
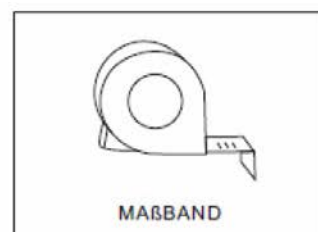
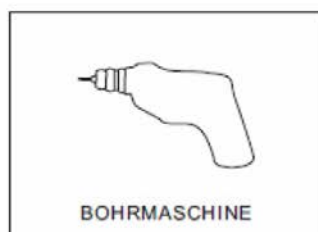
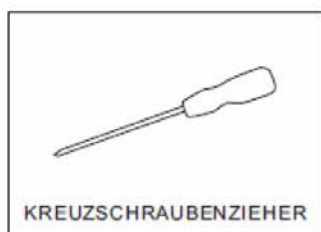
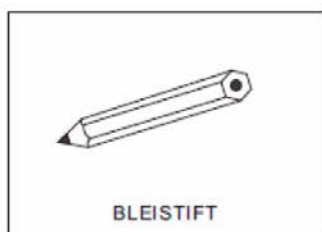
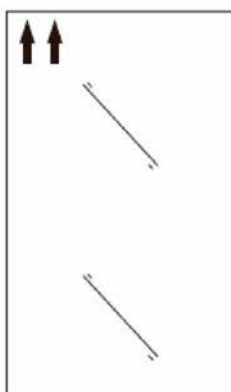

Pfeil zeig nach "oben".

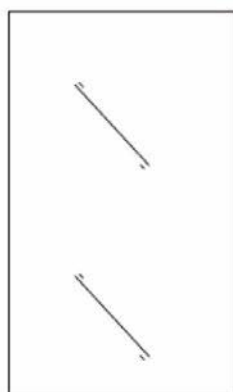

kein Pfeil, beidseitig  
Verwendbar.

Bitte beachten Sie folgende Maßangaben!

Maß Duschkabine	Strecke A (Seite 5 )
120x200cm	850-1400mm
130x200cm	850-1400mm
140x200cm	850-1400mm

## LIEFERUMFANG

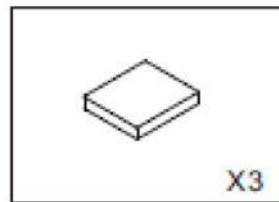
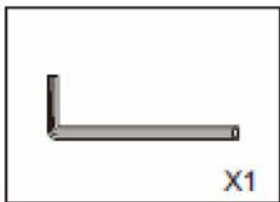
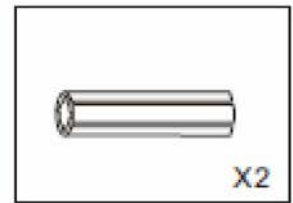
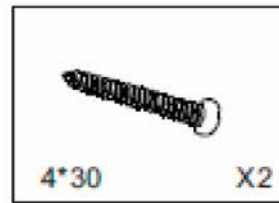
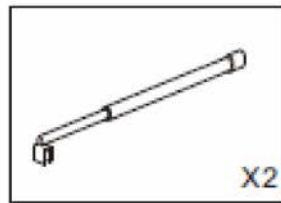
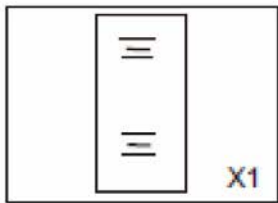

## HINWEISE:

Alle Schrauben, die in Verbindung zum Glas sind, bitte nicht mit einem Akkubohrer anziehen, nur per Hand.

Als Richtwert zur Positionierung der Wandprofile bei Nutzung einer Duschtasse sind ca. 15mm Außenkante des Profils bis zur Außenkante Duschtasse, bzw. der Richtwert der Strecke A gemäß Zeichnung.

1. Installieren Sie die Wandverbindung, wie auf der Abbildung unten zu sehen ist. Beachten Sie dabei, dass der Abstand zwischen Wandanschluss und Boden 2015 mm beträgt.

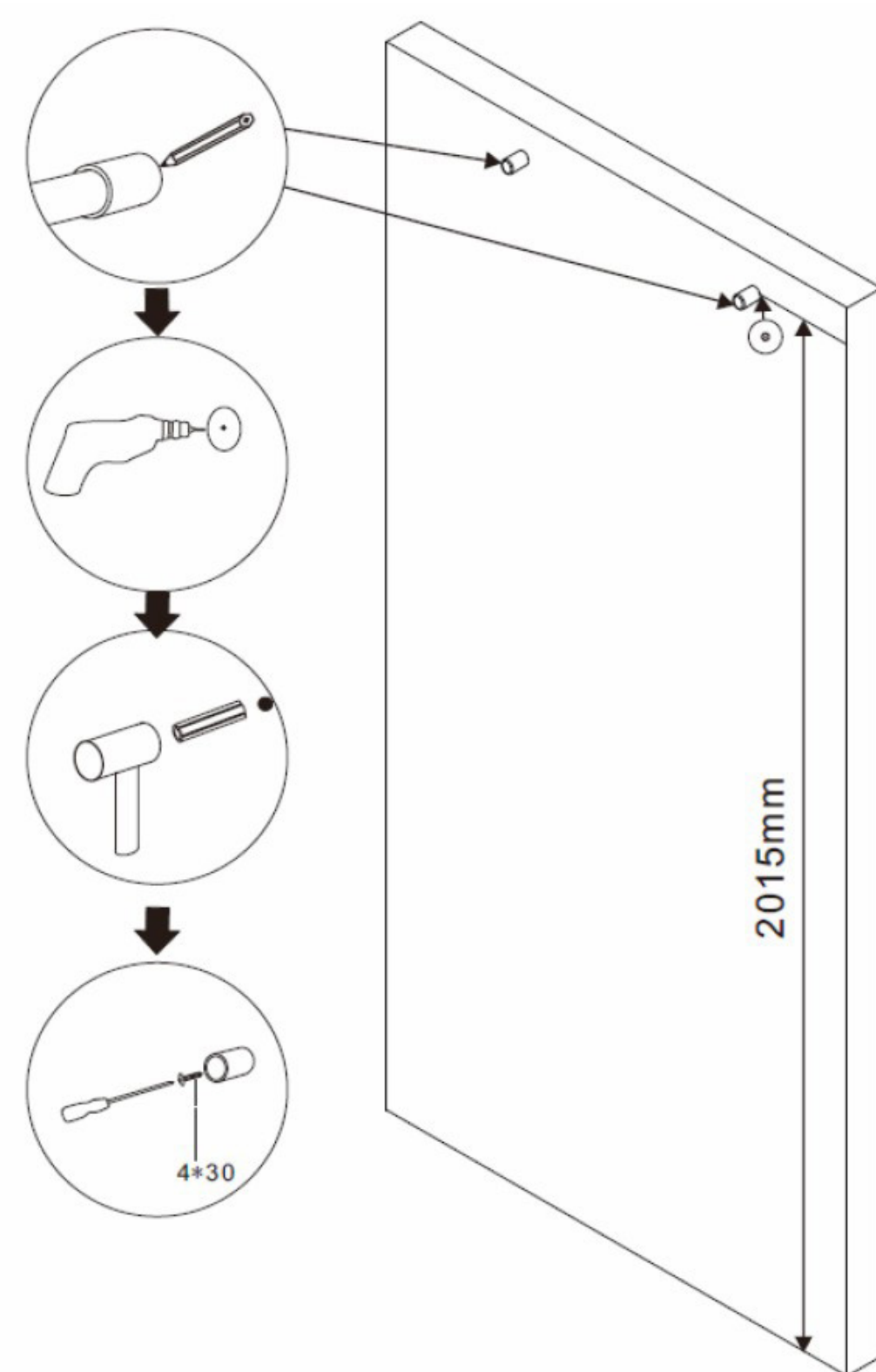

1. Setzen Sie, wie in der Abbildung unten zu sehen ist, kleine Stützen unter das Glaselement.
2. Setzen Sie nun die Haltestange zwischen Wand und Glas und verschrauben Sie diese.

Beachten Sie dabei, dass der Abstand zwischen Glasverbindung und Eckpunkt 120mm beträgt.

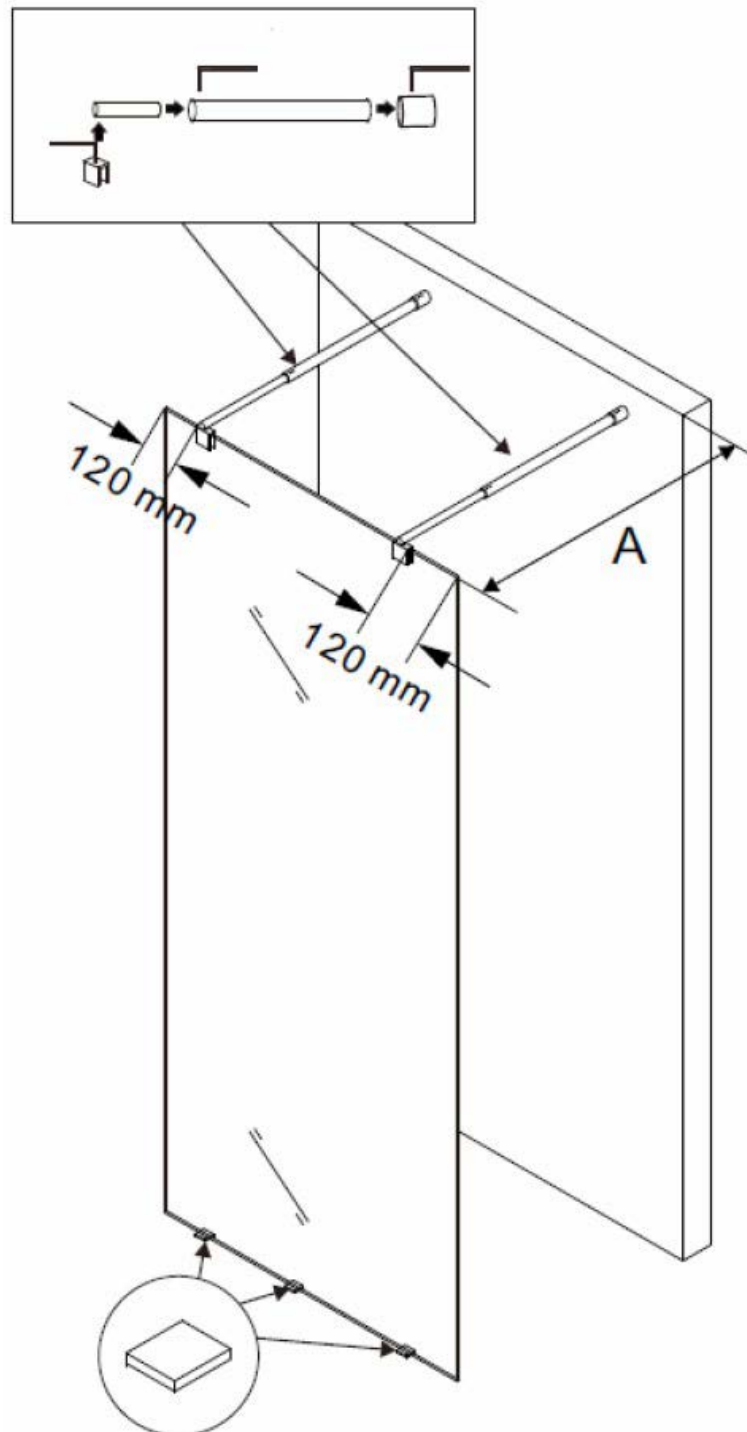

1. Versiegeln Sie die Unterkante der Walk-In Duschkabine mit Silikon.

