



ROCCBOX



GAS BURNER
USER MANUAL

DANGER

If you smell gas:

- **Shut gas off to the appliance.**
- **Extinguish any open flame.**
- **If odour continues, keep away from the appliance and immediately call your fire department.**

This instruction manual contains important information necessary for the proper assembly and safe use of the appliance.

Read and follow all warnings and instructions before assembling and using the appliance.

Follow all warnings and instructions when using the appliance.

Keep this manual for future reference.

Never operate this appliance in enclosed areas.

Failure to follow these instructions could result in fire or explosion which could cause property damage, personal injury or death.

- **Never operate this appliance unattended.**
- **Never operate this appliance within 5ft (1.5m) of any structure, combustible material or other gas cylinder.**
- **Never operate this appliance within 25ft (7.5m) of any flammable liquid.**
- **Do not fill cooking vessel beyond the limitation of the door dimensions.**
- **Heated liquids remain at scalding temperatures long after cooking process. Never touch cooking appliance until liquids have cooled to 115°F (45°C) or less.**
- **If a fire should occur, keep away from the appliance and immediately call your fire department. Do not attempt to extinguish an oil or a grease fire with water.**

FIRE

Most fires are caused by a build up of grease, or (if using gas) an improper gas connection. Ensure all people and pets are kept as far away as possible.

If you are able, turn the gas off at the cylinder or the on/off valve where applicable. Use a fire extinguisher if possible. If water is the only fire retardant available, thoroughly soak the area around the appliance. When spraying water on the Rocccbox itself, do not use a strong jet of water, as this may cause splashing of burning grease, resulting in a further spreading of the fire.

CARBON MONOXIDE

Carbon Monoxide is a highly poisonous gas which can be produced when the device isn't receiving enough ventilation. We therefore recommend using the gas and wood burners in a well ventilated area away from direct wind and to never cover the oven mouth.

It is difficult to know if your device is producing Carbon Monoxide as it is an odourless and colourless gas. It can, however cause these symptoms when you are exposed to it:

Tightness across the forehead

Headache,

Weakness,

Dizziness,

Nausea,

Vomiting,

Coma, intermittent convulsions,

Depressed heart action, slowed respiration,

If the exposure has been severe it may cause death.

Warning: Contact your local municipality for any building codes regulating the installation of outdoor barbecue appliances. Outdoor installations must conform to local codes or, in the absence of local codes, with the following:

USA: National Fuel Gas Code, ANSI Z223.1/NFPA 54

CAN: CGA: B149.1 Natural Gas & Propane Installation Code.

AUST/NZ: Australian Standards Code AS: 5601 as well as the requirements of any local council, gas electricity authority or other statutory regulation.

Spanner tighten all gas fittings as per instructions. Do not modify the appliance. Parts sealed by the manufacturer or the company shall not be manipulated.



PRODUCT INFORMATION

Rocbox Limited. Units 18 & 19, Radar Way, Christchurch, Dorset, BH23 4FL UK.				
Appliance Name			Rocbox oven	
Model/Type No.			RBX1.1	
Trade name			Rocbox	
Total nominal heat output for the gas burner			4.2 kW (306 g/h) for I _{3+(28-30/37)} & I _{3B/P(30)} 4.5 kW (408 g/h) for I _{3B/P(50)}	
Injector size	1mm	1mm	0.95mm	
Gas Category	I _{3+(28-30/37)}	I _{3B/P(30)}	I _{3B/P(50)}	
Gas Type	Butane	Propane	Butane, Propane or their mixtures	Butane, Propane or their mixtures
Gas Pressure	28-30 mbar	37 mbar	28-30 mbar	50 mbar
Destination countries	BE, FR, IT, LU, IE, GB, GR, PT, ES, CY, CZ, LT, SK, CH, SI and LV	LU, NL, DK, FI, SE, CY, CZ, EE, LT, MT, SK, SI, BG, IS, NO, TR, HR, RO, IT, HU and LV.	AT, DE, SK, CH, LU	
<p>Use outdoors only.</p> <p>CE Read the instructions before using the appliance. WARNING: accessible parts may be very hot. Keep young children away. WARNING! Do not use spirit or petrol for lighting or re-lighting! (for wood burner)</p> <p>0359-18 Pin Code: 0359CT3383</p>				

SETTING UP THE GAS

①

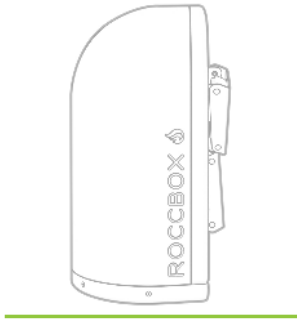

②

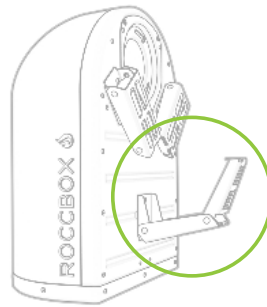

③

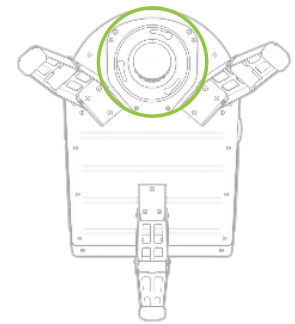

④



⑤

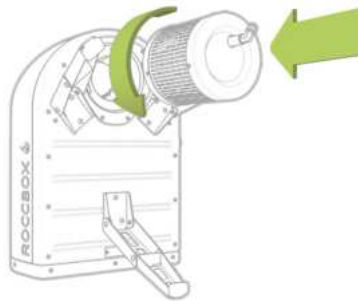

⑥



GAS SAFETY

WARNING

















Prior to use, check the oven and burner and venturi for blockages (eg, food residue or insect nests - Wasps, Bees or Ants.) If an insect nest is found they can be dangerous and must be cleaned out thoroughly. Please refer to the cleaning and maintenance sections at the end of this chapter for guidance on how to do this.

Should the appliance go out for any reason, turn off the control knob and the cylinder gas valve. Wait 5 minutes before attempting to relight the appliance.

Some foods produce flammable fats and juices. Attend to an operating Rocccbox at all times. Damage caused by fat and grease fires is not covered by warranty. If a grease or fat fire should occur, immediately turn off burner knob and the gas cylinder valve until the fire is out. Remove all food from the appliance.

A leak test must be carried out prior to using the appliance for the first time and whenever the gas cylinder is refilled or whenever the gas hose and regulator have been disconnected from the gas cylinder or appliance.

Please take a moment to review all of the safety requirements before operating the appliance when using gas.

-  Do not disconnect any gas fittings while the appliance is operating.
-  Check all gas hose lines and connections for cuts, cracks and other damage.
-  Gas cylinders must not be stored in enclosed areas.
-  Keep the fuel supply hose away from heated surfaces or direct sunlight.
-  Do not use any additional flammable substance whilst operating with gas.
-  Do not touch! The Rocccbox can get extremely hot when in operation. Be sure to wear protective gloves.
-  Keep the cylinder outdoors in it's upright position.
-  Do not connect multiple gas canisters to Rocccbox or store a spare within the same vicinity.
-  A regulator which complies with EN16129 must fit between the gas canister and the oven.
-  Do not position the gas canister under the oven.
-  Never use a naked flame to check for gas leaks.
-  Do not use natural gas! It can damage the oven.
-  Maximum length of hose cannot exceed 1.5m. In Finland, hose length cannot exceed 1.2m.
-  National requirements state how often to replace the hose. Please review this for your area.
-  Never fill the cylinder beyond 80 percent full.
-  Make sure the flexible tube is not twisting when the appliance is in operation.

CONNECTING TO GAS

STEP 1 Check that the gas you have is Propane LPG.

The gas cylinder used must have a safety collar to protect the valve assembly. Do not use a cylinder that is rusty, dented or has a damaged valve.

For US & Canadian Customers

Gas cylinder, must be constructed and marked in accordance with the specifications for LP gas cylinders, U.S. Department of Transportation (DOT) or the Standard for Cylinders, Spheres and Tubes for the Transportation of Dangerous Goods, CAN/CSA-B339.



WARNING

If at any point you smell gas:
 Shut off the gas from the canister, turn off the switch on the Rocbox and extinguish any open flames.
 If odour continues, move away from the oven and gas supply then contact your gas supplier or fire service.



MAX: 13 kg / 29 lb.

MIN: 4kg / 9 lb.

WARNING

Ensure that the LP cylinder or regulator valve is closed.

Do not store a spare LP cylinder under or near this appliance.

CONNECTING TO GAS

STEP 2 Connect the regulator to the gas canister, following the instructions for your regulator accordingly. Don't force the regulator as this could damage the gas bottle.

PUSH FIT GAS REGULATOR



CLOCKWISE/ANTICLOCKWISE GAS REGULATOR



GAS LEAKS

To test for gas leaks, apply a mixture of soapy water to these highlighted areas using a brush as well as any areas that show cracks on the piping.

WARNING

Check for gas leaks every time you disconnect and reconnect a gas fitting.

Do not ignite burners when leak checking.

Do not use an open flame to check for gas leaks. Do not create sparks or have open flames in the area whilst changing gas supply.

The changing of gas canisters must be carried out away from any sources of ignition.

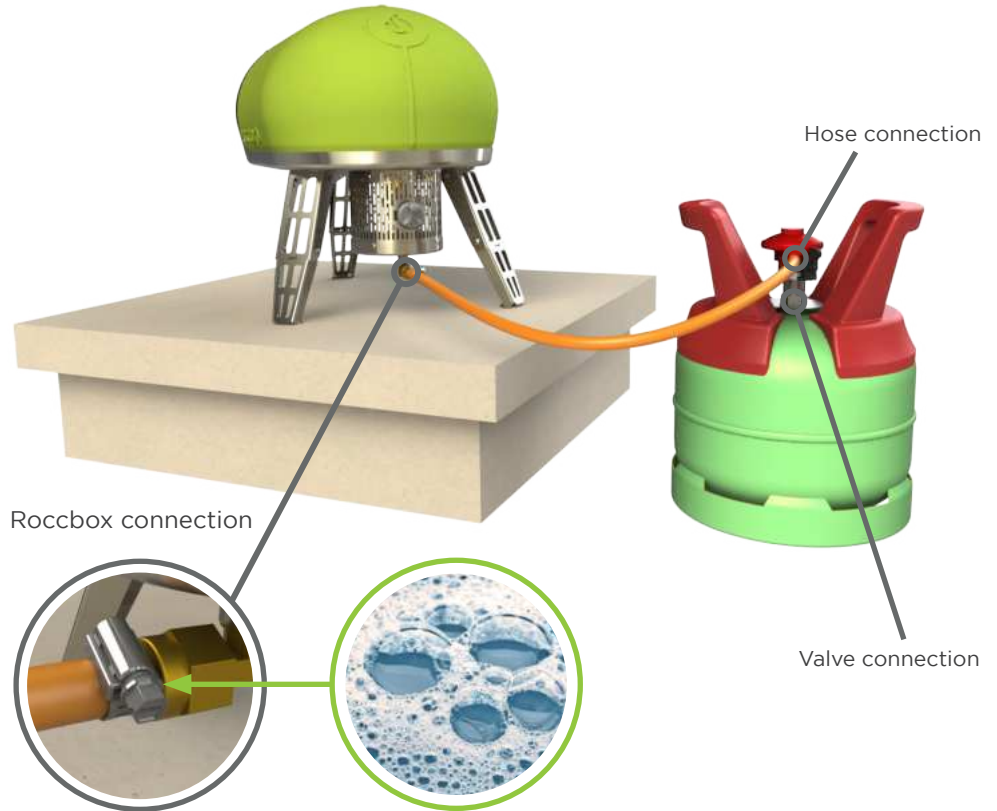

WARNING

If there is a leak at the Rocibox connection, re-tighten the fitting with a spanner and recheck for leaks with soap-and-water solution. If a leak persists turn off the gas, and DO NOT OPERATE THE OVEN.

If there is a leak at the Valve connection, remove LP cylinder. Do not operate oven. Use a different LP cylinder and recheck for leaks with soap-and-water solution.

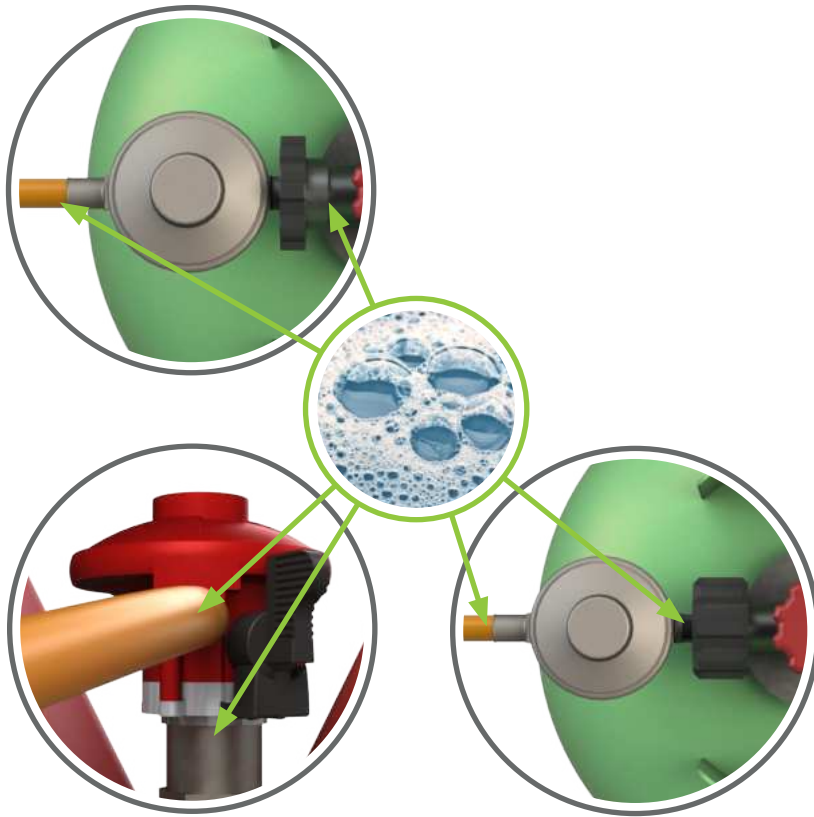

DISCONNECTING GAS

After cooking, turn off the gas from the gas canister before turning off Rocibox. This will allow any gas left in the burner or pipe to be used up safely.

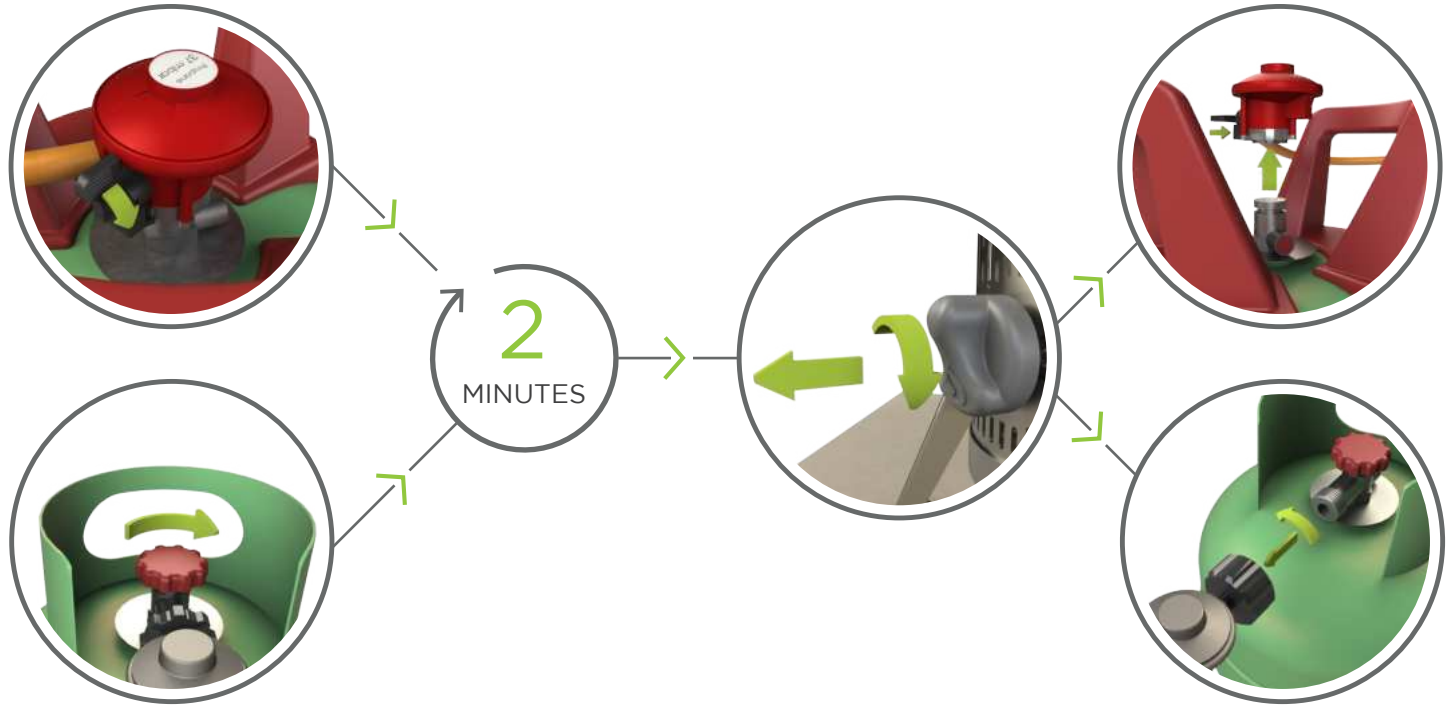

FIRST FIRING

STEP 1



STEP 2

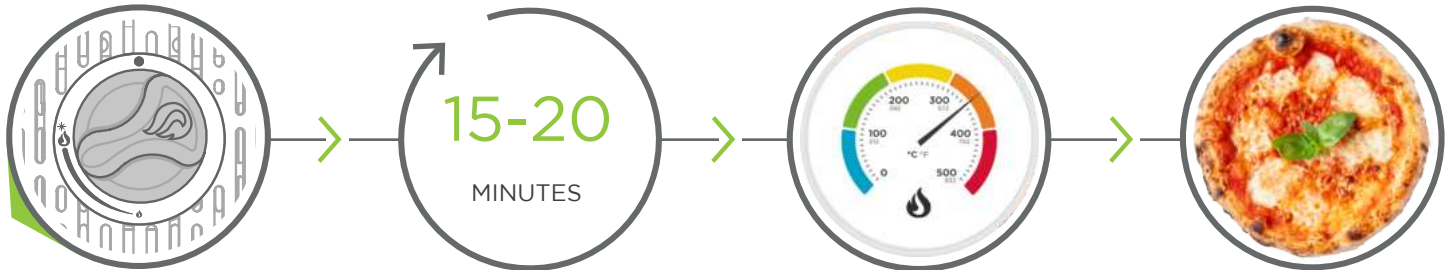

CLEANING AND MAINTENANCE



WARNING

Don't store your gas canisters in enclosed areas or in rooms below ground level.



ROCCBOX



BENUTZERHANDBUCH

GEFAHR

Falls Sie Gas riechen:

- Stellen Sie das Gas am Gerät ab.
- Löschen Sie offene Flammen.
- Hält der Geruch an, halten Sie sich von dem Gerät fern und rufen Sie die Feuerwehr.

Dieses Benutzerhandbuch enthält wichtige Informationen zur ordnungsgemäßen Montage und sicheren Nutzung des Geräts.

Lesen und befolgen Sie alle Warnhinweise und Anweisungen, bevor Sie das Gerät montieren und benutzen.

Befolgen Sie während der Nutzung des Geräts alle Warnhinweise und Anweisungen.

Bitte bewahren Sie dieses Benutzerhandbuch für späteres Nachlesen auf.

Verwenden Sie dieses Gerät niemals in geschlossenen Räumen.

Nichtbefolgen dieser Anweisungen kann einen Brand oder eine Explosion verursachen und zu Gebäudeschäden, Verletzungen oder sogar zum Tod führen.

- Verwenden Sie dieses Gerät niemals unbeaufsichtigt.
- Verwenden Sie dieses Gerät niemals in weniger als 3 m zu Gebäuden, brennbarem Material oder anderen Gaszylindern.
- Verwenden Sie dieses Gerät niemals in weniger als 7.5 m zu entzündlichen Flüssigkeiten.
- Befüllen Sie den Ofen nicht über die Grenzen der Türmaße

hinaus.

- Erhitzte Flüssigkeiten behalten auch noch lange nach dem Kochen ihre siedend heiße Temperatur. Berühren Sie das Gerät nicht, bis sich Flüssigkeiten auf 45 °C oder darunter abgekühlt haben.
- Sollte es zu einem Brand kommen, halten Sie sich von dem Gerät fern und rufen Sie die Feuerwehr. Versuchen Sie niemals, einen Öl- oder Fettbrand mit Wasser zu löschen!

FEUER

Die meisten Brände entstehen durch eine Ansammlung von Fett oder (falls Gas verwendet wird) unsachgemäße Gasanschlüsse. Achten Sie darauf, dass Personen und Haustiere so weit wie möglich vom Gerät entfernt bleiben.

Falls möglich, stellen Sie das Gas an der Gasflasche oder, wo zutreffend, am Ein-/Ausventil ab. Benutzen Sie einen Feuerlöscher, falls möglich. Falls Wasser das einzig verfügbare feuerhemmende Mittel ist, wässern Sie den Bereich um das Gerät gründlich. Wenn Sie Wasser direkt auf die Rocbox spritzen, verwenden Sie einen sanften Sprühstrahl, da sonst brennendes Fett spritzen und sich das Feuer weiter ausbreiten kann.

KOHLENMONOXID

Kohlenmonoxid ist ein äußerst giftiges Gas, das entstehen kann, wenn das Gerät nicht ordnungsgemäß funktioniert. Unabhängig davon, ob Sie Holz oder Gas verwenden, kann Kohlenmonoxid entstehen, wenn der Brenner nicht ausreichend belüftet wird. Daher empfehlen wir die Verwendung des Geräts in einem gut belüfteten Bereich ohne direkten Wind. Decken Sie niemals die Ofenöffnung ab!

Es ist schwer festzustellen, wann Ihr Gerät Kohlenmonoxid produziert, da das Gas geruch- und farblos ist. Exposition kann jedoch zu diesen Symptomen führen:

Spannung hinter der Stirn
Kopfschmerzen
Schwäche
Schwindel
Übelkeit
Erbrechen
Koma, Krampfanfälle
Eingeschränkte Herzfunktion, verlangsamte Atmung.
Längerfristige Exposition kann sogar zum Tod führen.

ACHTUNG

Sprechen Sie mit Ihrer lokalen Gemeindeverwaltung über Gebäudevorschriften, die die Installation von Grillgeräten im Freien regeln. Outdoor Außeninstallationen müssen, sofern vorhanden, lokale Vorschriften einhalten oder sich alternativ nach folgenden Vorschriften richten:
USA: National Fuel Gas Code, ANSI Z223.1/NFPA 54

KANADA: CGA (Canadian Gas Association): B149.1 Natural Gas & Propane Installation Code.

AUSTRALIEN/NEUSEELAND: Australian Standards Code AS: 5601 und überdies die

Anforderungen der lokalen Stadtverwaltung, Gas- und Elektrizitätsbehörde oder eine andere gesetzliche Vorschrift einhalten.

Ziehen Sie gemäß Anweisung alle Gasanschlüsse mit einem Schraubenschlüssel fest.

Modifizieren Sie das Gerät nicht. Vom Hersteller oder dem Unternehmen versiegelte Teile dürfen nicht manipuliert werden.

PRODUKTINFORMATIONEN

Rocbox Limited. Units 18 & 19, Radar Way, Christchurch, Dorset, BH23 4FL UK.				
Gerätename		Rocbox Ofen		
Modell-/Typ-Nr.		RBX1 - 2016		
Handelsbezeichnung		Rocbox		
Nennwärmebelastung für den Gasbrenner insgesamt		4,2 kW (306 g/h) für $I_{3+(28-30/37)}$ und $I_{3B/P(30)}$ 4,5 kW (408 g/h) für $I_{3B/P(50)}$		
Injektorgröße	1mm	1 mm	0.95mm	
Gaskategorie	$I_{3+(28-30/37)}$	$I_{3B/P(30)}$	$I_{3B/P(50)}$	
Gastyp	Butan	Propan	Butan, Propan oder Mischungen aus beiden	Butan, Propan oder Mischungen aus beiden
Gasdruck	28-30 mbar	37 mbar	28-30 mbar	50 mbar
Zielländer	BE, FR, IT, LU, IE, GB, GR, PT, ES, CY, CZ, LT, SK, CH, SI und LV	LU, NL, DK, FI, SE, CY, CZ, EE, LT, MT, SK, SI, BG, IS, NO, TR, HR, RO, IT, HU und LV.	AT, DE, SK, CH, LU	
Nur im Freien verwenden.				
 <p>Lesen Sie vor Verwendung des Geräts sorgfältig das Benutzerhandbuch. ACHTUNG: Zugängliche Teile können sehr heiß sein. Halten Sie kleine Kinder fern. ACHTUNG! Verwenden Sie zum Anzünden oder erneuten Anzünden niemals Alkohol oder Benzin! (für Holzbrenner)</p>				
0359-18 Pin-Code: 0359CT3383				

GASSICHERHEIT

ACHTUNG

















Vor der Nutzung sind Ofen und Brenner sowie Lufttrichter auf Verstopfungen zu prüfen (z. B. Nahrungsmittelreste oder Insektenester - Wespen, Bienen oder Ameisen). Insektenester sind eine Gefahrenquelle. Sollte eines gefunden werden, ist es gründlich zu entfernen. Am Ende des Kapitels finden Sie im Abschnitt „Reinigung und Wartung“ eine Anleitung, wie hierbei vorzugehen ist.

Sollte sich das Gerät aus irgendeinem Grund abschalten, stellen Sie den Reglerknopf und das Gaszylinderventil in Position „Aus“. Warten Sie 5 Minuten bevor Sie versuchen, das Gerät erneut zu zünden.

Einige Lebensmittel erzeugen entflammbare Fette und Säfte. Lassen Sie die Rocibox während des Betriebs niemals alleine unbeaufsichtigt. Durch Fette und Schmierfette verursachte Schäden sind von der Gewährleistung ausgeschlossen. Sollten Fette oder Schmierfette Feuer fangen, sind der Brennerknopf und das Gaszylinderventil unverzüglich auszuschalten, bis das Feuer erloschen ist. Sämtliche Nahrungsmittel aus dem Gerät entfernen.

Leckageprüfungen sind in folgenden Fällen durchzuführen: Vor dem ersten

Gebrauch des Gerätes sowie nach jedem Nachfüllen des Gaszylinders bzw. wenn ein Gasschlauch und -regler vom Gaszylinder oder dem Gerät getrennt wurden.

-  Die Gasanschlüsse nicht trennen, während das Gerät in Betrieb ist.
-  Sämtliche Schlauchleitungen für Gas und Anschlüsse auf Schnitte, Risse und andere Beschädigungen überprüfen.
-  Die Gaszylinder nicht in geschlossenen Räumen lagern.
-  Die Kraftstoff-zufuhrleitung von heißen Flächen und direktem Sonnenlicht fernhalten.
-  Im Gasbetrieb keine zusätzlichen brennbaren Substanzen verwenden.
-  Nicht berühren! Die Rocibox kann während des Betriebs extrem heiß werden. Tragen Sie unbedingt Schutzhandschuhe.
-  Die Zylinder im Freien in aufrechter Stellung lagern.
-  Nicht mehrere Gaskanister an die Rocibox anschließen bzw. Ersatzkanister in dessen Nähe aufbewahren.
-  Zwischen Gaskanister und Ofen ist ein Regler entsprechend EN 16129 zu schalten.
-  Die Gaskanister nicht unter den Ofen stellen.
-  Für die Prüfung auf Gasleckagen niemals eine offene Flamme verwenden.
-  Kein Erdgas verwenden! Es kann zu einer Schädigung des Ofens führen.
-  Die maximale Länge der Schlauchleitungen darf 1,5 m nicht überschreiten. In Finnland darf die maximale Schlauchlänge 1,2 m nicht überschreiten.
-  Nationale Regelungen geben vor, wie oft die Schläuche auszuwechseln sind. Sehen Sie diese bitte für Ihre Region ein.
-  Den Zylinder niemals über 80% befüllen.
-  Achten Sie darauf, dass die bewegliche Schlauchleitung während des Gerätebetriebs nicht verdreht wird.

GASANSCHLUSS

SCHRITT 1

Bevor Sie beginnen, prüfen Sie, ob es sich bei Ihrem Gas um Flüssigpropangas (LPG) handelt.

Die Mindestkapazität der hier eingesetzten LPG-Zylinder beträgt 4 kg / 9 Pfund. Die maximale Zylinderkapazität beträgt 9 kg / 20 Pfund. Die verwendeten Gaszylinder müssen einen Sicherungsbund zum Schutz der Ventilbaugruppe aufweisen. Keinesfalls rostige oder eingebeulte Gaszylinder verwenden.

Für US & kanadische Kunden

Die Gaszylinder müssen gemäß der Spezifikation für Flüssigpropangaszylinder des U.S. Verkehrsministeriums (DOT) ausgeführt und gekennzeichnet sein bzw. entsprechend der Normvorgabe für Zylinder, Kugeln und Leitungen für den Transport von Gefahrgütern CAN/CSA-B339.

ACHTUNG

Sollten Sie zu irgendeinem Zeitpunkt Gas riechen:
Die Gaszufuhr aus dem Kanister abstellen
Legen Sie den Schalter an der Rocbox auf aus Offene Flammen löschen.
Sollte weiterhin Gas zu riechen sein, nehmen Sie Abstand vom Ofen und der Gasversorgung und kontaktieren Sie ihren Gaslieferanten oder die Feuerwehr.

SCHRITT 2

Den Regler an den Gaskanister anschließen. Einige Regler werden auf den Kanister aufgedrückt, andere haben ein links- bzw. rechts drehendes Schraubgewinde. Nehmen Sie sich einen Moment, um zu prüfen, welcher Regler bei Ihnen eingebaut ist und befolgen Sie die entsprechenden Anweisungen. Üben Sie keine Kraft auf den Regler aus, um die Gasflasche nicht zu beschädigen.

ACHTUNG

Stellen Sie sicher, dass der LP-Zylinder bzw. das Reglerventil geschlossen ist.

Keinesfalls Ersatz-LP-Zylinder unter dem Gerät bzw. in dessen Nähe aufbewahren.

GASLECKAGEN

Zum Prüfen auf Gasleckagen eine Mischung aus Seifenwasser auf die gekennzeichneten Bereiche aufbringen.

ACHTUNG

Bei jedem Trennen und Wiederanschießen eines Gasanschlusses auf Gasleckagen prüfen.

Beim Prüfen auf Leckagen keinesfalls den Brenner zünden.

Für die Prüfung auf Gasleckagen keine offene Flamme verwenden. Beim Auswechseln der Gasversorgung keine Funken erzeugen und offenes Feuer vermeiden.

Das Auswechseln des Gaskanisters muss außer Reichweite von jeglicher Feuerquelle stattfinden.

ACHTUNG

Sollte der Rocccbox-Anschluss eine Leckage aufweisen, ziehen Sie den Anschluss mit einem Schraubenschlüssel nach und prüfen Sie erneut auf Leckagen mit Hilfe einer Seifenwasserlösung. Sollte die Leckage nach dem Nachziehen immer noch bestehen, das Gas abdrehen. DEN OFEN NICHT BETREIBEN.

Sollte der Ventilanschluss eine Leckage aufweisen, den Flüssiggaszylinder entfernen. Den Grill nicht betreiben. Einen anderen Flüssiggaszylinder einsetzen und erneut mit Seifenwasserlösung auf Leckagen prüfen.

GAS TRENNEN

Sicherstellen, dass nach dem Kochen die Gaszufuhr aus dem Kanister abgedreht wird, bevor Sie die Rocccbox ausschalten. Dadurch wird in dem Brenner oder der Schlauchleitung verbliebenes Gas sicher aufgebraucht.

LAGERUNG

Lagern Sie die Gaskanister nicht in geschlossenen Räumen oder in Räumen unter der Erdoberfläche.



ROCCBOX



MANUALE D'USO

PERICOLO

Se si percepisce odore di gas, è necessario:

- chiudere il gas dell'apparecchio;
- spegnere eventuali fiamme libere;
- se l'odore di gas persiste, stare lontani dall'apparecchio e rivolgersi immediatamente ai vigili del fuoco.

Il presente manuale di istruzioni contiene informazioni importanti e necessarie per montare correttamente l'apparecchio e per garantirne l'uso sicuro.

Si prega di leggere e seguire tutte le istruzioni e le avvertenze prima di montare l'apparecchio e di utilizzarlo.

Attenersi a tutte le istruzioni e le avvertenze durante l'uso.

Conservare il presente manuale per poterlo consultare successivamente.

Non mettere in funzione l'apparecchio in ambienti chiusi.

La mancata osservanza delle presenti istruzioni potrebbe provocare un incendio o un'esplosione con conseguenti danni materiali, lesioni fisiche o morte.

- Non lasciare mai l'apparecchio incustodito quando è in funzione.
- Non mettere mai in funzione l'apparecchio a meno di 3 metri (10 piedi) da qualsiasi struttura, materiale combustibile o altra bombola del gas.
- Non mettere mai in funzione l'apparecchio a meno di 7,5

metri (25 piedi) da qualsiasi liquido infiammabile.

- Non riempire il contenitore di cottura oltre il limite delle dimensioni dello sportello.
- I liquidi riscaldati rimangono bollenti ben oltre il termine del processo di cottura. Non toccare mai l'apparecchio di cottura finché i liquidi non si sono raffreddati raggiungendo una temperatura pari o inferiore a 45OC (115OF).
- qualora dovesse verificarsi un incendio, stare lontani dall'apparecchio e rivolgersi immediatamente ai vigili del fuoco. Non tentare di estinguere un incendio causato da olio o grasso utilizzando l'acqua.

FUOCO

Nella maggior parte dei casi, gli incendi sono causati da accumuli di grasso o, se si usa il gas, da collegamenti errati con l'alimentazione del gas. Assicurarsi che persone e animali domestici siano tenuti a debita distanza.

Se ne avete le capacità, chiudete l'alimentazione del gas dalla bombola o dalla valvola on/off, se presente. Utilizzare un estintore, se possibile. Se l'acqua è l'unico ritardante di fiamma a disposizione, bagnare completamente la zona intorno all'apparecchio. Mentre si spruzza l'acqua sull'apparecchio, non utilizzare un getto d'acqua forte, poiché questo potrebbe provocare spruzzi di grasso bollente, alimentando l'incendio.

MONOSSIDO DI CARBONIO

Il Monossido di carbonio è un gas altamente tossico che viene prodotto quando il dispositivo non funziona correttamente. Che si stia usando la legna o il gas, il monossido di carbonio viene prodotto quando il bruciatore non riceve ventilazione sufficiente. Si raccomanda quindi di utilizzare il dispositivo in un ambiente ben ventilato, al riparo da venti diretti e di non coprire mai la bocca del forno.

È difficile sapere quando il forno sta producendo monossido di carbonio, poiché si tratta di un gas inodore e incolore. Tuttavia, l'esposizione a questo gas causa i seguenti sintomi:

Cerchio alla testa,
Mal di testa,
Debolezza,
Capogiro,
Nausea,
Vomito,
Coma, convulsioni intermittenti,
Ritmo cardiaco rallentato, respirazione rallentata,
L'esposizione prolungata può essere fatale.

ATTENZIONE:

Contattate le autorità locali per richiedere informazioni sulle norme edilizie riguardanti l'installazione di apparecchi per barbecue in ambienti esterni. L'installazione in ambienti esterni deve rispettare le normative locali o, in loro assenza, deve essere conforme alle regolamentazioni seguenti:

USA: National Fuel Gas Code, ANSI Z223.1/NFPA 54

CAN: CGA: B149.1 Natural Gas & Propane Installation Code.

AUST/NZ: Australian Standards Code AS: 5601, oltre ai requisiti definiti da autorità per l'energia elettrica e il gas, autorità locali e altre disposizioni di legge.

Chiudere con una chiave appropriata tutti i raccordi del gas, come indicato nelle istruzioni.

Non apportare modifiche all'apparecchio. I componenti sigillati dal produttore o dall'azienda non devono essere manipolati.

INFORMAZIONI SUL PRODOTTO

Roccbox Limited. Units 18 & 19, Radar Way, Christchurch, Dorset, BH23 4FL UK.				
Nome dell'apparecchio		Forno Roccbox		
Modello/Tipo n.		RBX1 - 2016		
Nome commerciale		Roccbox		
Apporto termico nominale totale per il bruciatore a gas		4.2 kW (306 g/h) per $I_{3+(28-30/37)}$ & $I_{3B/P(30)}$ 4.5 kW (408 g/h) per $I_{3B/P(50)}$		
Dimensione dell'iniettore	1mm	1mm	0.95mm	
Categoria del gas	$I_{3+(28-30/37)}$		$I_{3B/P(30)}$	$I_{3B/P(50)}$
Tipo di gas	Butano	Propano	Butano, propano o relative miscele	Butano, propano o relative miscele
Pressione del gas	28-30 mbar	37 mbar	28-30 mbar	50 mbar
Paesi di destinazione	BE, FR, IT, LU, IE, GB, GR, PT, ES, CY, CZ, LT, SK, CH, SI e LV	LU, NL, DK, FI, SE, CY, CZ, EE, LT, MT, SK, SI, BG, IS, NO, TR, HR, RO, IT, HU e LV.	AT, DE, SK, CH, LU	
<p>Solo per uso esterno.</p> <p>Leggere le istruzioni prima di utilizzare l'apparecchio. ATTENZIONE: le parti accessibili possono essere molto calde. Tenere lontano dalla portata dei bambini. ATTENZIONE! Non usare alcool o benzina per accendere o riaccendere l'apparecchio. (per bruciatori a legna)</p> <p>0359-18 Codice Pin: 0359CT3383</p>				

GASSICHERHEIT

















ATTENZIONE:

Prima dell'utilizzo, assicurarsi che nulla ostruisca forno, bruciatore e venturi (ad esempio residui di cibo o nidi di insetti, come vespe, api o formiche). Un nido di insetti può essere pericoloso e deve essere rimosso completamente. Fate riferimento alle sezioni pulizia e manutenzione alla fine di questo capitolo per avere indicazioni su come procedere.

Se l'apparecchio dovesse spegnersi per qualunque motivo, ruotare la manopola di controllo e chiudere la valvola della bombola del gas. Attendere 5 minuti prima di tentare di riaccendere l'apparecchio.

Alcuni cibi producono grassi e liquidi infiammabili. Non lasciare mai incustodito un forno Rocbox acceso. I danni causati da incendi dovuti alla presenza di grasso non sono coperti dalla garanzia. In caso di incendio causato da grasso, ruotare immediatamente la manopola del bruciatore e chiudere la valvola della bombola del gas, fino a spegnere la fiamma. Rimuovere tutto il cibo dall'apparecchio.

Una prova di tenuta deve essere effettuata prima di utilizzare l'apparecchio per la prima volta e ogni volta che la bombola viene riempita o quando il tubo del gas e il regolatore vengono scollegati dalla bombola o dall'apparecchio.

-  Non scollegare i raccordi del gas durante l'utilizzo dell'apparecchio.
-  Verificare che i tubi e i raccordi del gas non presentino tagli, rotture o altri danni.
-  Le bombole del gas non devono essere conservate in ambienti chiusi
-  Tenere il tubo di alimentazione del gas lontano da superfici calde o dalla luce solare diretta.
-  Non utilizzare altre sostanze infiammabili mentre si utilizza l'apparecchio a gas.
-  Non toccare! Durante l'utilizzo, Rocbox può diventare molto caldo. Occorre indossare guanti protettivi.
-  Posizionare la bombola all'aperto in posizione verticale.
-  Non collegare Rocbox a più di una bombola del gas e non tenere una bombola di scorta nei pressi dell'apparecchio
-  Tra la bombola del gas e il forno, deve essere montato un regolatore conforme alla norma EN16129.
-  Non posizionare la bombola del gas sotto al forno.
-  Non utilizzare mai fiamme libere per verificare se ci sono perdite di gas.
-  Non utilizzare gas naturale! Potrebbe danneggiare il forno.
-  La lunghezza del tubo non può superare 1,5 m. In Finlandia, la lunghezza del tubo non può superare 1,2 m
-  La frequenza di sostituzione del tubo del gas è indicata nei requisiti nazionali. Controllare i requisiti specifici della vostra zona.
-  Non riempire mai la bombola oltre l'80%.
-  Assicurarsi che il tubo flessibile non si torca mentre l'apparecchio è in funzione.

GASANSCHLUSS

SCHRITT 1

Bevor Sie beginnen, prüfen Sie, ob es sich bei Ihrem Gas um Flüssigpropangas (LPG) handelt.

Die Mindestkapazität der hier eingesetzten LPG-Zylinder beträgt 4 kg / 9 Pfund. Die maximale Zylinderkapazität beträgt 9 kg / 20 Pfund. Die verwendeten Gaszylinder müssen einen Sicherungsbund zum Schutz der Ventilbaugruppe aufweisen. Keinesfalls rostige oder eingeeulte Gaszylinder verwenden.

Für US & kanadische Kunden

Die Gaszylinder müssen gemäß der Spezifikation für Flüssigpropangaszylinder des U.S. Verkehrsministeriums (DOT) ausgeführt und gekennzeichnet sein bzw. entsprechend der Normvorgabe für Zylinder, Kugeln und Leitungen für den Transport von Gefahrgütern CAN/CSA-B339.

ACHTUNG

Sollten Sie zu irgendeinem Zeitpunkt Gas riechen:
Die Gaszufuhr aus dem Kanister abstellen
Legen Sie den Schalter an der Rocbox auf aus Offene Flammen löschen.
Sollte weiterhin Gas zu riechen sein, nehmen Sie Abstand vom Ofen und der Gasversorgung und kontaktieren Sie ihren Gaslieferanten oder die Feuerwehr.

SCHRITT 2

Den Regler an den Gaskanister anschließen. Einige Regler werden auf den Kanister aufgedrückt, andere haben ein links- bzw. rechts drehendes Schraubgewinde. Nehmen Sie sich einen Moment, um zu prüfen, welcher Regler bei Ihnen eingebaut ist und befolgen Sie die entsprechenden Anweisungen. Üben Sie keine Kraft auf den Regler aus, um die Gasflasche nicht zu beschädigen.

ACHTUNG

Stellen Sie sicher, dass der LP-Zylinder bzw. das Reglerventil geschlossen ist.

Keinesfalls Ersatz-LP-Zylinder unter dem Gerät bzw. in dessen Nähe aufbewahren.