

TEILE UND FUNKTIONEN

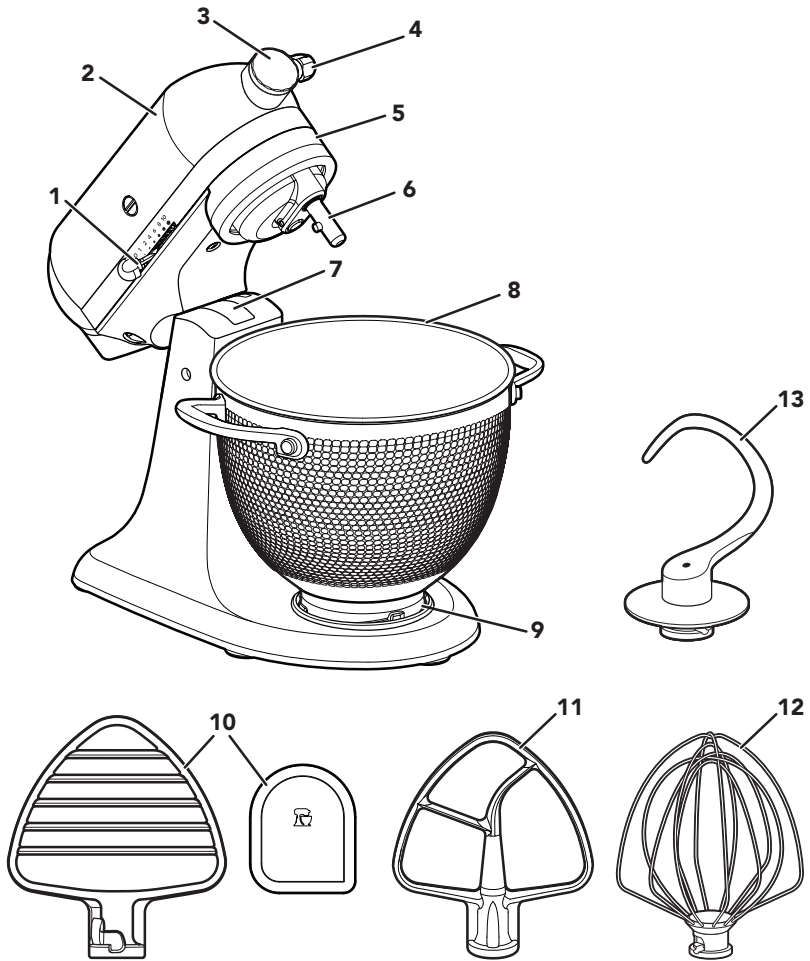

- | | |
|--|--|
| <ul style="list-style-type: none"> 1. Geschwindigkeitsregler 2. Motorkopf 3. Zubehörnabe 4. Feststellschraube 5. Motorkopf-Verriegelungshebel (nicht abgebildet) 6. Schlagwelle 7. Einstellschraube für den Rührer (nicht abgebildet) | <ul style="list-style-type: none"> 8. Schüssel 9. Aufspannplatte 10. Feingebäck-Rührer aus Edelstahl* und Nylon-Schaber** 11. Flachrührer aus Edelstahl* 12. Schneebesens aus Edelstahl* 13. Kneithaken aus Edelstahl* |
|--|--|

*Auch als optionales Zubehör erhältlich.

**Kann auch zum Ausschaben von Schüsseln verwendet werden.

Ihre Sicherheit und die Sicherheit anderer sind von großer Wichtigkeit.

Im vorliegenden Handbuch und an Ihrem Gerät sind zahlreiche Sicherheitshinweise zu finden. Lesen und beachten Sie bitte immer alle diese Sicherheitshinweise.



Dies ist das Warnzeichen.

Dieses Zeichen weist Sie auf mögliche Gefahren hin, die zum Tode oder zu Verletzungen führen können.

Alle Sicherheitshinweise stehen nach diesem Zeichen oder dem Wort „GEFAHR“ oder „WARNUNG“. Diese Worte bedeuten:

 **GEFAHR**

Sie können schwer oder tödlich verletzt werden, wenn Sie diese Hinweise nicht unmittelbar beachten.

 **WARNUNG**

Sie können schwer oder tödlich verletzt werden, wenn Sie diese Hinweise nicht beachten.

Alle Sicherheitshinweise erklären Ihnen die Art der Gefahr und geben Hinweise, wie Sie die Verletzungsgefahr verringern können, aber sie informieren Sie auch über die Folgen, wenn Sie diese Hinweise nicht beachten.

WICHTIGE SICHERHEITSHINWEISE

Beim Gebrauch von Elektrogeräten müssen immer folgende grundlegende Sicherheitsmaßnahmen beachtet werden:

1. Lesen Sie alle Anleitungen. Bei falscher Verwendung des Geräts besteht Verletzungsgefahr.
2. Vermeiden Sie die Gefahr eines Stromschlags, indem Sie die Küchenmaschine niemals in Wasser oder andere Flüssigkeiten stellen.
3. Nur Europäische Union: Dieses Gerät darf nicht von Kindern verwendet werden. Gerät und Netzkabel außer Reichweite von Kindern aufbewahren.
4. Nur Europäische Union: Die Geräte dürfen von Personen mit eingeschränkten physischen, sensorischen oder geistigen Fähigkeiten, unzureichender Erfahrung oder mangelnden Kenntnissen nur benutzt werden, wenn sie in die sichere Verwendung des Geräts eingewiesen wurden und die damit verbundenen Gefahren verstanden haben.

- 5.** Europäische Union und andere Länder, die IEC-Normen erfordern: Kinder dürfen nicht mit dem Gerät spielen. Kinder sollten beaufsichtigt werden, um sicherzustellen, dass sie nicht mit dem Gerät spielen.
- 6.** Das Gerät darf von Personen (einschließlich Kindern) mit eingeschränkten physischen, sensorischen oder geistigen Fähigkeiten und Mangel an Erfahrung und Kenntnissen nur unter Aufsicht oder nach ausreichender Einweisung durch eine für ihre Sicherheit verantwortliche Person benutzt werden.
- 7.** Schalten Sie das Gerät bei Nichtgebrauch, vor dem Anbringen bzw. Abnehmen von Teilen und vor dem Reinigen aus (0) und ziehen Sie den Stecker aus der Netzsteckdose. Zur Trennung vom Stromnetz ziehen Sie den Netzstecker aus der Steckdose. Ziehen Sie niemals am Netzkabel.
- 8.** Berühren Sie keine sich bewegenden Teile. Weder Hände, Haar, Kleidung sowie Pfannenwender oder andere Utensilien dürfen während des Betriebs Kontakt mit dem Rührer haben. So vermeiden Sie Verletzungen bzw. eine Beschädigung der Küchenmaschine.
- 9.** Verwenden Sie das Gerät nicht, wenn das Kabel oder der Netzstecker beschädigt ist, das Gerät nicht einwandfrei funktioniert oder wenn es fallen gelassen oder in irgendeiner Weise beschädigt wurde. Bringen Sie das Gerät zur Prüfung, Reparatur oder elektrischen bzw. mechanischen Einstellung zur nächsten Servicestelle.
- 10.** Die Verwendung von nicht von KitchenAid empfohlenem Zubehör kann zu Brand, Stromschlag oder Verletzung von Personen führen.
- 11.** Benutzen Sie das Gerät nicht im Freien.
- 12.** Lassen Sie das Netzkabel nicht über die Tischkante oder die Kante der Arbeitsfläche hängen.
- 13.** Achten Sie darauf, dass das Kabel nicht mit heißen Oberflächen wie dem Herd in Kontakt kommt.
- 14.** Entfernen Sie vor der Reinigung den Flachrührer, Schneebesen oder Knethaken von der Küchenmaschine.
- 15.** Wenn das Netzkabel beschädigt ist, muss es von KitchenAid, seinem Kundendienst oder ähnlich geschultem Fachpersonal ausgetauscht werden, um Gefahren zu vermeiden.
- 16.** Lassen Sie das Gerät niemals unbeaufsichtigt, während es in Betrieb ist.

17. Um Schäden am Produkt zu vermeiden, verwenden Sie die Schüssel der Küchenmaschine nicht in Bereichen mit hoher Hitze, wie z. B. im Backofen, in der Mikrowelle oder auf dem Herd.
18. Lassen Sie das Gerät vollständig abkühlen, bevor Sie Teile anbringen oder abnehmen und bevor Sie das Gerät reinigen.
19. Hinweise zur Reinigung von Oberflächen, die mit Lebensmitteln in Berührung kommen, finden Sie im Abschnitt „Pflege und Reinigung“.
20. Das Gerät ist für den Gebrauch im Haushalt und für ähnliche Anwendungen vorgesehen, beispielsweise:
 - in Personalküchenbereichen in Geschäften, Büros und anderen Arbeitsumgebungen
 - in Bauernhäusern
 - in Hotels, Motels und anderen Wohneinrichtungen
 - in Zimmern mit Übernachtung und Frühstück

BEWAHREN SIE DIESE ANLEITUNG AUF

Vollständige Informationen zum Produkt, Anleitungen und Videos, einschließlich Garantiehinweise, finden Sie unter **www.KitchenAid.de**, **www.kitchenaid.at/produkttipps** oder **www.KitchenAid.eu**.

! WARNUNG

Stromschlaggefahr



Stecken Sie den Netzstecker in eine Schutzkontaktsteckdose.

Der Erdungsstift darf nicht entfernt werden.

Keine Adapter benutzen.

Verwenden Sie kein Verlängerungskabel.

Die Nichtbeachtung dieser Anweisungen kann zum Tod, einem Brand oder Stromschlag führen.

Leistung: 300 W für das Modell 5KSM180

Spannung: 220–240 V~

Frequenz: 50–60 Hz

HINWEIS: Wenn der Stecker nicht in die Steckdose passt, wenden Sie sich an einen qualifizierten Elektriker. Ein Steckertausch sollte nur von einem Fachmann vorgenommen werden. Keine Adapter benutzen.

Verwenden Sie kein Verlängerungskabel. Wenn das Netzkabel zu kurz ist, lassen Sie von einem qualifizierten Elektriker oder Servicetechniker in der Nähe des Geräts eine Steckdose installieren.

HINWEIS: Die Getreidemühle (5KGM) ist nicht kompatibel mit den Modellen der Küchenmaschinenserie mit kippbarem Motorkopf 5KSM180.

LEITFADEN ZUR GESCHWINDIGKEITSREGELUNG

GESCHWINDIGKEIT	EINSATZ-ZWECK	ZUBEHÖR	BESCHREIBUNG
1	Rühren	Flachrührer*	Zum langsamen Unterrühren, Vermengen, Verrühren und zu Beginn aller Rührvorgänge. Verwenden Sie diese Stufe beim Hinzugeben von Mehl und trockenen Zutaten zum Teig sowie für die Zugabe von Flüssigkeiten zu trockenen Zutaten. Die Geschwindigkeitsstufe 1 ist nicht zum Mischen oder Kneten von Hefeteig geeignet.
2	Langsames Mischen, Kneten	Flachrührer*, Knethaken*	Zum langsamen Mischen, Vermengen und zum schnelleren Umrühren. Diese Stufe eignet sich zum Mischen und Kneten von Hefeteig, schweren Teigen und Massen für Süßwaren, zur Herstellung von Kartoffelbrei oder anderen Gemüsebreien, für die Zugabe von Backfett zu Mehl sowie zum Mischen von dünnen oder flüssigen Teigen.
	Rühren	Feingebäck-Rührer*	Die Butter für den Teig in Stücke geschnitten ins Mehl geben, Obst und Gemüse zerdrücken.
4	Mischen, Schlagen	Flachrührer*, Schneebesen*	Zum Mischen von mittelschweren Teigen, wie z. B. für Kekse. Zum Vermischen von Zucker und Backfett sowie für die Zugabe von Zucker zu Eiweiß für die Herstellung von Baisers. Mittlere Geschwindigkeitsstufe für Kuchen-Backmischungen.
		Feingebäck-Rührer*	Zum Zerkleinern von Fleisch.
6	Schlagen, Aufschäumen	Flachrührer*, Schneebesen*	Zum mittelschnellen Rühren (Aufschäumen) oder Schlagen. Zum abschließenden Rühren von Kuchenteig, Donut-Teig und anderen Teigen. Hohe Geschwindigkeit für Kuchen-Backmischungen.
8	Schnelles Schlagen, Verrühren	Schneebesen*	Für Schlagsahne, Eiweiß und aufgekochte Glasuren.
10	Schnelles Verrühren		Für kleinere Mengen Schlagsahne oder Eiweiß oder zum abschließenden Rühren von Kartoffelbrei.

*Auch als optionales Zubehör erhältlich.

HINWEIS: Der Geschwindigkeitsregler kann für die Geschwindigkeiten 3, 5, 7 und 9 zwischen den in der obigen Tabelle aufgeführten Geschwindigkeiten eingestellt werden, wenn eine feinere Einstellung erforderlich ist. Damit sich der Geschwindigkeitsregler leicht bewegen lässt, müssen Sie ihn leicht anheben, während Sie ihn in beide Richtungen durch die Geschwindigkeitseinstellungen bewegen.

WICHTIG: Geschwindigkeitsstufe 2 bei der Zubereitung von Hefeteig nicht überschreiten, da die Küchenmaschine sonst beschädigt werden kann.

ZUBEHÖRANLEITUNG

ZUBEHÖR	EINSATZZWECK	VORGESCHLAGENE ZUTATEN
Flachrührer*	Normale bis schwere Massen	Kuchen, cremige Glasuren, Süßwaren, Kekse, Plätzchen, Gebäck, Hackbraten, Stampfkartoffeln.
Schneebeesen*	Massen, in die Luft geschlagen werden muss	Eier, Eiweiß, Schlagsahne, aufgekochte Glasuren, Biskuitkuchen, Mayonnaise, manche Süßwaren.
Knethaken*	Zum Vermengen und Kneten von Hefeteigen	Brot, Brötchen, Pizzateig, Burgerbrötchen, Kuchen.
Feingebäck-Rührer*	Butter in Stücke geschnitten ins Mehl geben	Für Knetteig, Kekse und andere Backwaren, zum Stampfen von Obst und Gemüse sowie zum Zerkleinern von Fleisch.

HINWEIS: Der Nylon-Schaber** hilft bei der Reinigung des Feingebäck-Rührers*. Er lässt sich auch verwenden, um Zutaten aus der Schüssel zu schaben.

*Auch als optionales Zubehör erhältlich.

**Kann auch zum Ausschaben von Schüsseln verwendet werden.

MONTAGE DES PRODUKTS

SCHÜSSEL ANBRINGEN/ENTFERNEN

1. **Zum Anbringen der Schüssel:** Geschwindigkeitsregler auf aus (0) stellen. Netzstecker der Küchenmaschine ziehen.

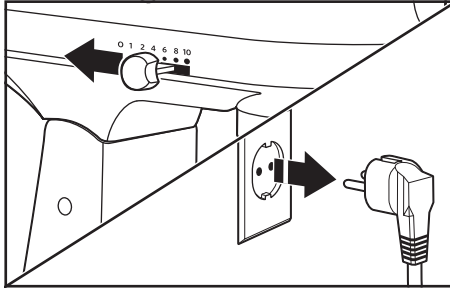

2. Entriegeln Sie den Motorkopf und heben Sie ihn an. Verriegeln Sie ihn anschließend,*** damit er angehoben bleibt.

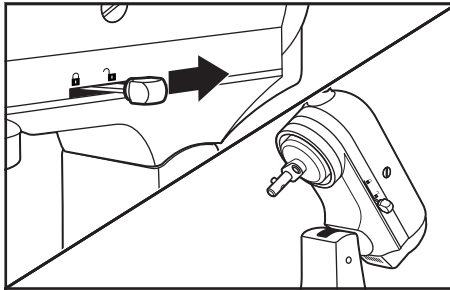

3. Die Schüssel auf die Aufspannplatte stellen und vorsichtig im Uhrzeigersinn drehen, bis sie einrastet.

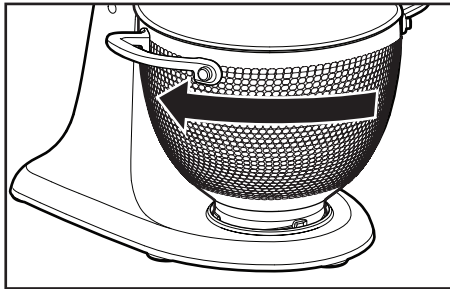

***Ausgewählte Modelle verfügen über eine Verriegelungsoption.

4. **Zum Entfernen der Schüssel:** Wiederholen Sie die Schritte 1 und 2. Drehen Sie die Schüssel vorsichtig gegen den Uhrzeigersinn.

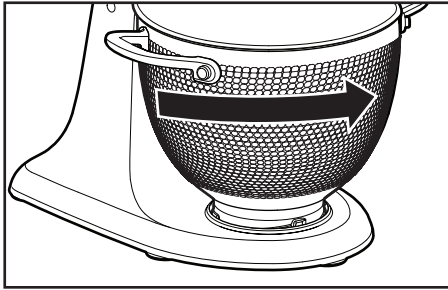

HINWEIS: Während der Verwendung der Küchenmaschine sollte der Motorkopf immer verriegelt sein.

MOTORKOPF ANHEBEN/ABSENKEN

1. **Anheben des Motorkopfs:** Schieben Sie den Verriegelungshebel in die Entriegelungsposition und heben Sie den Kopf an. Nach dem Anheben springt der Hebel automatisch in die verriegelte*** Position zurück, damit der Motorkopf angehoben bleibt.

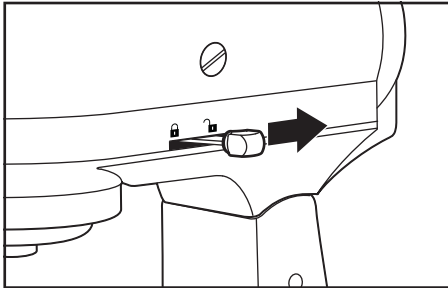

2. **Abensenken des Motorkopfs:** Schieben Sie den Verriegelungshebel in die Entriegelungsposition und senken Sie den Kopf vorsichtig ab. Nach dem Absenken springt der Verriegelungshebel automatisch in die verriegelte*** Position zurück. Prüfen Sie die Verriegelung vor Gebrauch der Küchenmaschine, indem Sie versuchen, den Motorkopf anzuheben.

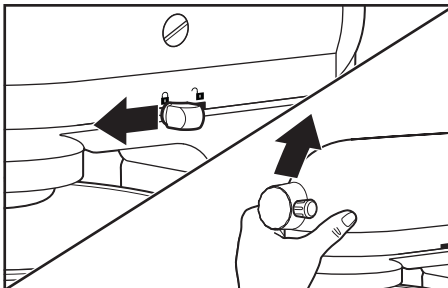

HINWEIS: Während der Verwendung der Küchenmaschine sollte der Motorkopf immer verriegelt sein.

***Ausgewählte Modelle verfügen über eine Verriegelungsoption.

⚠ WARNUNG

Verletzungsgefahr

Vor dem Berühren des Zubehörs grundsätzlich den Stecker ziehen.

Andernfalls können Knochenbrüche, Schnitt- oder andere Verletzungen verursacht werden.

1. **Zum Anbringen von Zubehör:** Geschwindigkeitsregler auf aus (0) stellen. Netzstecker der Küchenmaschine ziehen.

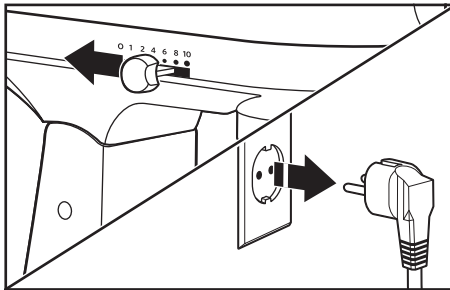

2. Entriegeln Sie den Motorkopf und heben Sie ihn an. Verriegeln Sie ihn anschließend***, damit er angehoben bleibt.

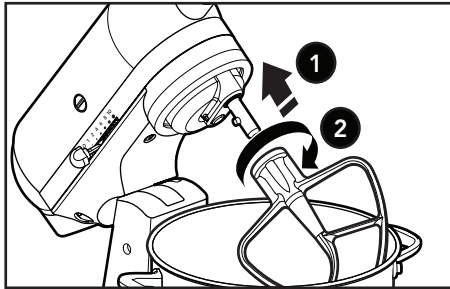

3. Setzen Sie das Zubehör in die Zubehörnabe ein. Schieben Sie es soweit wie möglich nach hinten. Wenn das Zubehör richtig sitzt, rastet der Stift am Zubehör in die Kerbe der Zubehörnabe ein.

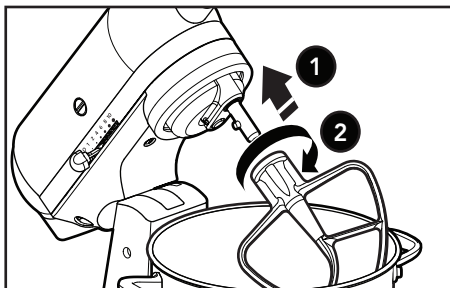

***Ausgewählte Modelle verfügen über eine Verriegelungsoption.

- 4. Zum Entfernen von Zubehör:** Wiederholen Sie die Schritte 1 und 2. Drücken Sie das Zubehör so weit wie möglich nach oben und drehen Sie es nach links. Ziehen Sie dann das Zubehör von der Zubehörnabe.

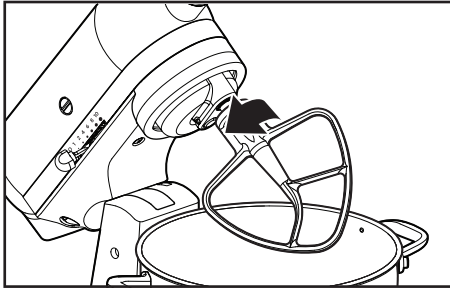

Scannen Sie den Code für weitere Informationen

ABSTAND ZWISCHEN RÜHRER UND SCHÜSSEL

Ihre Küchenmaschine wird werkseitig so eingestellt, dass der Flachrührer* knapp über dem Boden der Schüssel aufhört. Wenn der Flachrührer* aus irgendeinem Grund den Boden der Schüssel berührt oder zu weit davon entfernt ist, können Sie den Abstand problemlos korrigieren.

1. Geschwindigkeitsregler auf aus (0) stellen. Netzstecker der Küchenmaschine ziehen.

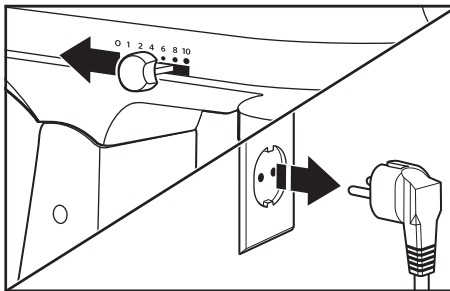

*Auch als optionales Zubehör erhältlich.

2. Heben Sie den Motorkopf an. Drehen Sie die Schraube leicht gegen den Uhrzeigersinn (nach links), um den Flachrührer* anzuheben, oder im Uhrzeigersinn (nach rechts), um den Flachrührer* abzusenken. Stellen Sie den Flachrührer* so ein, dass er gerade oberhalb des Bodens der Schüssel bleibt. Wenn Sie die Schraube überdrehen, rastet der Verriegelungshebel möglicherweise nicht ein.

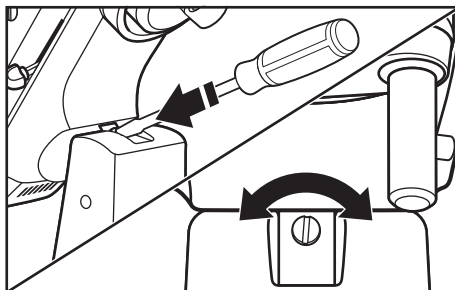

HINWEIS: Bei korrekter Einstellung schlägt der Flachrührer* nicht gegen den Boden oder die Seiten der Schüssel. Wenn der Flachrührer* oder der Schneebesen* so nah am Boden der Schüssel ist, dass er dagegen schlägt, kann sich die Beschichtung des Rührers lösen oder die Rührelemente des Schneebesens können verschleifen.

*Auch als optionales Zubehör erhältlich.

VERWENDUNG DES PRODUKTS

BETÄTIGEN DES GESCHWINDIGKEITSREGLERS

HINWEIS: Die Küchenmaschine kann sich während des Gebrauchs erhitzen. Unter hoher Last bei längerer Betriebszeit kann der obere Teil der Küchenmaschine heiß werden. Dies ist normal.

! WARNUNG

Stromschlaggefahr

Stecken Sie den Netzstecker in eine Schutzkontaktsteckdose.

Der Erdungsstift darf nicht entfernt werden.

Keine Adapter benutzen.

Verwenden Sie kein Verlängerungskabel.

Die Nichtbeachtung dieser Anweisungen kann zum Tod, einem Brand oder Stromschlag führen.

1. Stecken Sie den Netzstecker der Küchenmaschine in eine Steckdose. Fangen Sie immer mit der niedrigsten Einstellung des Geschwindigkeitsreglers an und erhöhen Sie dann allmählich die Geschwindigkeit, um zu verhindern, dass beim Rühren Zutaten aus der Schüssel spritzen. Siehe Tabelle im Abschnitt „Leitfaden zur Geschwindigkeitsregelung“.

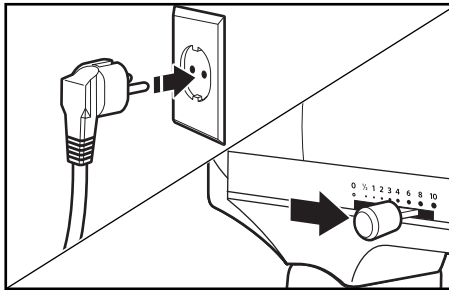

⚠️ WARNUNG

Verletzungsgefahr

Vor dem Berühren des Zubehörs grundsätzlich den Stecker ziehen.

Andernfalls können Knochenbrüche, Schnitt- oder andere Verletzungen verursacht werden.

2. Schaben Sie die Schüssel nicht während des Betriebs aus. Die Schüssel und das Rührwerk sind so konstruiert, dass ein gründliches Mischen ohne häufiges Schaben möglich ist. In der Regel reicht es aus, die Schüssel beim Rühren ein- oder zweimal auszuschauben.

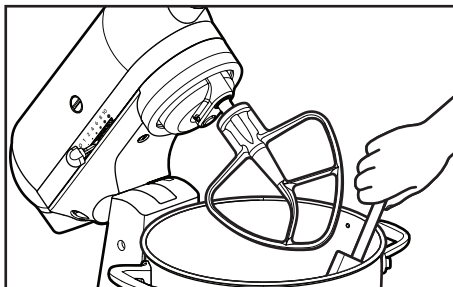

VERWENDEN DES TEIGSCHABERS

1. Stellen Sie den Geschwindigkeitsregler auf aus (0) und stecken Sie die Küchenmaschine aus. Schaben Sie mithilfe des Nylon-Schabers* den Teig aus der Schüssel**.

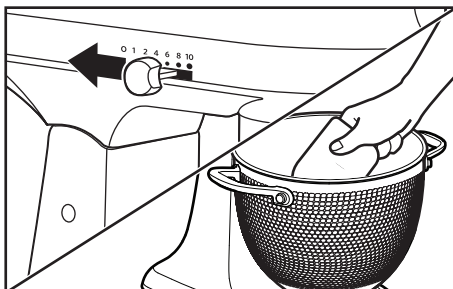

*Auch als optionales Zubehör erhältlich.

**Kann auch zum Ausschaben von Schüsseln verwendet werden

OPTIONALES ZUBEHÖR

KitchenAid bietet eine breite Palette an optionalen Zubehörteilen, wie z. B. den Fleischwolf oder das Zubehör zur Pastaherstellung. Diese können Sie wie hier dargestellt an der Antriebswelle Ihrer Küchenmaschine anbringen.

- 1. Zum Anbringen:** Stellen Sie den Geschwindigkeitsregler auf aus (0). Netzstecker der Küchenmaschine ziehen.

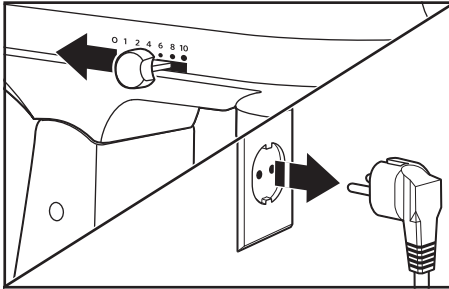

- 2.** Lösen Sie die Feststellschraube, indem Sie sie gegen den Uhrzeigersinn drehen. Entfernen Sie die Abdeckung der Zubehörnabe.

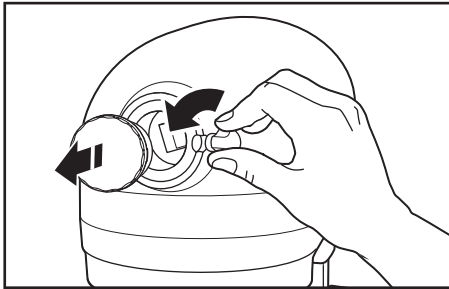

- 3.** Setzen Sie die Antriebswelle des Zubehörs in die Zubehörnabe ein und stellen Sie sicher, dass die Antriebswelle fest im Vierkantsockel der Zubehörnabe sitzt. Möglicherweise müssen Sie das Zubehörteil vor und zurück drehen. Wenn das Zubehör in der richtigen Position sitzt, passt der Stift am Zubehör in die Aussparung am Rand der Zubehörnabe.

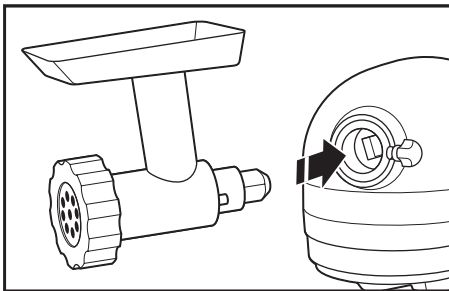

4. Drehen Sie die Feststellschraube im Uhrzeigersinn, bis das Zubehörteil fest an der Küchenmaschine sitzt.

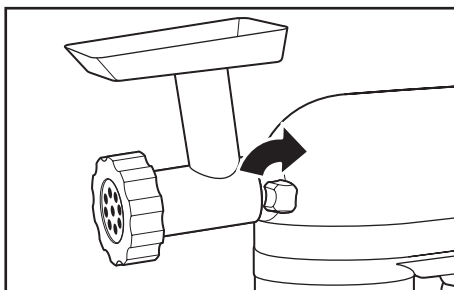

5. Zum Entfernen: Geschwindigkeitsregler auf aus (0) stellen. Netzstecker der Küchenmaschine ziehen.

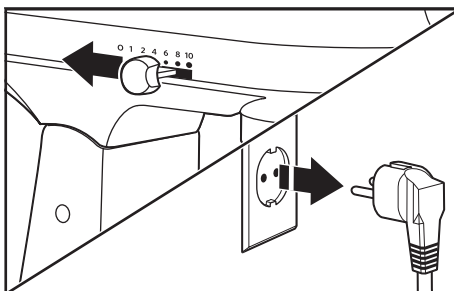

6. Lösen Sie die Feststellschraube, indem Sie sie gegen den Uhrzeigersinn drehen. Drehen Sie das Zubehörteil beim Herausziehen leicht vor und zurück.

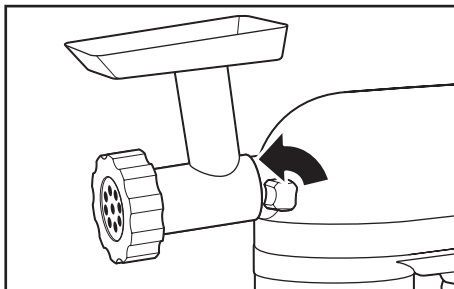

7. Setzen Sie die Abdeckung der Zubehörnahe wieder auf. Ziehen Sie die Feststellschraube fest, indem Sie sie im Uhrzeigersinn drehen.

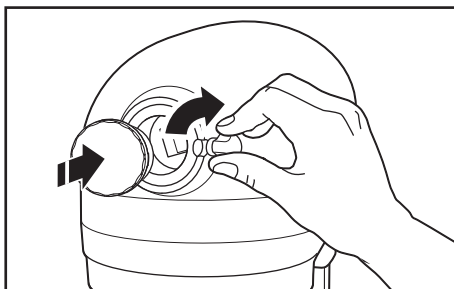

HINWEIS: Die empfohlenen Geschwindigkeitseinstellungen und Betriebszeiten finden Sie in der Bedienungs- und Pflegeanleitung des jeweiligen Zubehörteils.

PFLEGE UND REINIGUNG

WICHTIG: Tauchen Sie die Küchenmaschine nicht in Wasser oder andere Flüssigkeiten ein. Lassen Sie das Gerät vollständig abkühlen, bevor Sie Teile anbringen oder abnehmen und bevor Sie das Gerät reinigen.

1. Stecken Sie die Küchenmaschine vor dem Reinigen immer aus. Wischen Sie die Küchenmaschine mit einem weichen, feuchten Tuch ab. Verwenden Sie keine Haushaltsreiniger bzw. kommerzielle Reinigungsmittel. Wischen Sie die Zubehörnabe regelmäßig ab, um alle Rückstände zu entfernen, die sich dort ansammeln können. Nicht in Wasser tauchen.

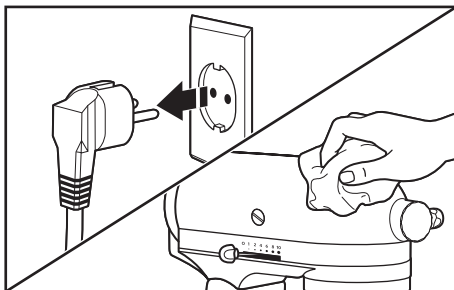

2. **Spülmaschinenfeste Teile, nur im Oberkorb:** Flachrührer aus Edelstahl*, Knethaken aus Edelstahl*, Schneebesen aus Edelstahl*, Feingebäck-Rührer aus Edelstahl* und Nylon-Schaber**. Oder in heißem Seifenwasser gründlich reinigen und anschließend abspülen und abtrocknen. Belassen Sie die Flachrührer zur Aufbewahrung nicht an der Welle.

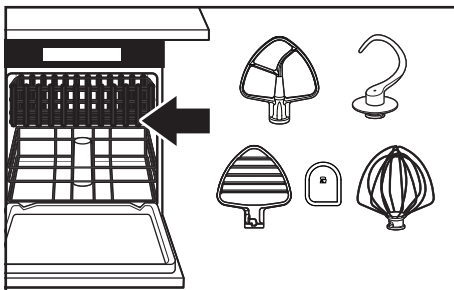

HINWEIS: Zubehör aus Edelstahl ist spülmaschinenfest.

*Auch als optionales Zubehör erhältlich.

**Kann auch zum Ausschaben von Schüsseln verwendet werden

REINIGUNG DER KUPFERSCHÜSSEL

Vor dem ersten Gebrauch mit warmem Seifenwasser reinigen.

- 1. WICHTIG:** Reinigen Sie die Kupferschüssel nicht im Geschirrspüler. Kupferschüsseln dürfen nur von Hand gereinigt werden. Waschen Sie die Schüssel mit einem feuchten Tuch und warmer Seifenlauge. Verwenden Sie ein mildes Reinigungsmittel. Anschließend gründlich spülen und abtrocknen.

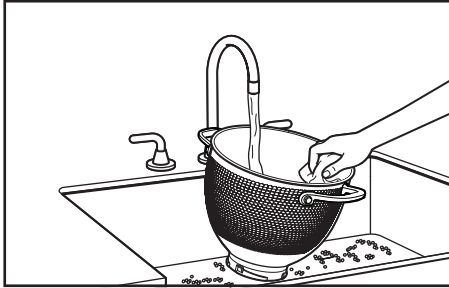

2. Pflege der Kupferschüssel:

Kupferoberfläche: Kupfer ist ein natürliches Material. Nach dem Gebrauch sind Farbabweichungen zu erwarten, und die Patina wird bei jeder Schale unterschiedlich ausfallen. Wenn Sie einen handelsüblichen Kupferreiniger zum Polieren verwenden, befolgen Sie die Anweisungen des Herstellers und polieren Sie mit einem weichen, trockenen Tuch.

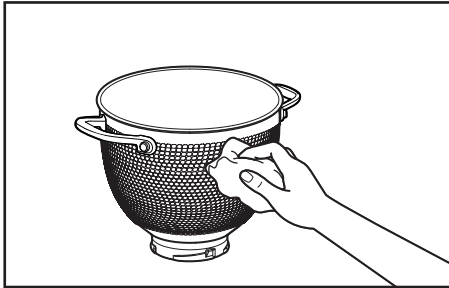

WICHTIG:

- Zu starkes Schrubben kann die Kupferoberfläche zerkratzen.
- Vermeiden Sie aggressive oder scheuernde Reinigungsmittel.
- Verwenden Sie keine Stahlwolle oder Topfreiniger/Scheuerpads.

PROBLEMBEHEBUNG

⚠️ WARNUNG



Stromschlaggefahr

Stecken Sie den Netzstecker in eine Schutzkontaktsteckdose.

Der Erdungsstift darf nicht entfernt werden.

Keine Adapter benutzen.

Verwenden Sie kein Verlängerungskabel.

Die Nichtbeachtung dieser Anweisungen kann zum Tod, einem Brand oder Stromschlag führen.

PROBLEM	LÖSUNG
Falls sich die Küchenmaschine während des Gebrauchs erhitzt	Bei schweren Mischungen darf maximal Geschwindigkeitsstufe 2 verwendet werden. Unter hoher Last bei längerer Betriebszeit können Sie den oberen Teil des Geräts möglicherweise nicht ohne Weiteres berühren. Dies ist normal.
Wenn die Küchenmaschine einen stechenden Geruch verströmt	Dies ist bei Elektromotoren nicht ungewöhnlich, insbesondere wenn sie neu sind.
Wenn der Flachrührer die Schüssel berührt	Halten Sie die Küchenmaschine an. Lesen Sie den Abschnitt „Abstand zwischen Rührer und Schüssel“ und stellen Sie den Abstand zwischen Rührer und Schüssel dementsprechend ein.
Wenn Ihre Küchenmaschine nicht funktioniert, überprüfen Sie Folgendes	Ist die Küchenmaschine angeschlossen?
Wenn Ihre Küchenmaschine nicht funktioniert, überprüfen Sie Folgendes	Ist die Sicherung im Stromkreis der Küchenmaschine in Ordnung? Wenn Sie einen Sicherungskasten haben, stellen Sie sicher, dass der Stromkreis geschlossen ist.
Wenn Ihre Küchenmaschine nicht funktioniert, überprüfen Sie Folgendes	Schalten Sie die Küchenmaschine 10 bis 15 Sekunden lang aus und schalten Sie sie dann wieder ein. Wenn die Küchenmaschine immer noch nicht startet, lassen Sie sie 30 Minuten lang abkühlen, bevor Sie sie wieder einschalten.
Wenn das Problem weiterhin besteht,	Siehe Abschnitt „KitchenAid-Garantiebedingungen („Garantie“)“. Bringen Sie die Küchenmaschine nicht zum Händler zurück – dort ist keine Reparatur möglich.

ENTSORGUNG VON ELEKTROGERÄTEN

ENTSORGEN DES VERPACKUNGSMATERIALS

Das Verpackungsmaterial ist wiederverwertbar und mit dem Recycling-Symbol ♻️ versehen. Die verschiedenen Komponenten der Verpackung müssen daher verantwortungsvoll und in Übereinstimmung mit den geltenden Gesetzen und Vorschriften zur Abfallentsorgung entsorgt werden.

RECYCLING DES PRODUKTS

- Dieses Gerät wurde aus recycelbaren oder wiederverwendbaren Werkstoffen hergestellt. Entsorgen sie das Gerät gemäß den regionalen Vorschriften zur Abfallbeseitigung. Genauere Informationen zu Behandlung, Entsorgung und Recycling von elektrischen Hausgeräten sind bei der örtlichen Behörde, der Müllabfuhr oder dem Händler erhältlich, bei dem das Gerät gekauft wurde. Dieses Gerät ist gemäß der Europäischen Richtlinie 2012/19/EC für Elektro – und Elektronik-Altgeräte (WEEE) gekennzeichnet. Durch die vorschriftsmäßige Entsorgung tragen sie zum Umweltschutz bei und vermeiden Unfallgefahren, die bei einer unsachgemäßen Entsorgung des Produktes entstehen können.
- Das Symbol der durchgestrichenen Mülltonne  auf dem Gerät bzw. auf dem beiliegenden Informationsmaterial weist darauf hin, dass dieses Gerät kein normaler Hausabfall ist, sondern in einer geeigneten Sammelstelle für Elektro- und Elektronik-Altgeräte entsorgt werden muss. Sollten in ihrem Gerät Batterien und Akkumulatoren enthalten sein, finden sie bitte weitere Details in der Bedienungsanleitung.

Für Deutschland regelt das Elektroggesetz die Rückgabe von Elektrogeräten noch weitreichender.

Altgeräte können kostenfrei im lokalen Wertstoff- oder Recyclinghof abgegeben werden.

Das Gesetz sieht weitere kostenfreie Rückgabemöglichkeiten für Elektro- und Elektronik-Altgeräte im Handel vor:

- Für Produkte, die sie direkt bezogen haben, bieten wir die optionale Rücknahme ihres Altgerätes bei Anlieferung des neuen Gerätes durch den Spediteur.
- Rückgabe in Elektrofachmärkten mit einer Verkaufsfläche von mindestens 400 m²
- Rückgabe in Lebensmittelmärkten mit einer Verkaufsfläche von mindestens 800 m², wenn diese regelmäßig Elektrogeräte zum Kauf anbieten.
- Rücknahmen über den Versandhandel

Für Haushaltsgroßgeräte mit einer Kantenlänge über 25 cm gilt eine 1:1 Rücknahme – sie können bei Neukauf ein Altgerät der gleichen Art zurückgeben. Für Kleingeräte mit einer Kantenlänge bis 25 cm besteht auch eine 0:1 Rücknahmepflicht – die Rückgabe von Geräten ist nicht an einen Neukauf gebunden.

Bitte löschen sie personenbezogene Daten auf geräte-internen Datenträgern, bevor sie das Gerät entsorgen. Sie sind verpflichtet Leuchtmittel; Batterien und Akkumulatoren getrennt zu entsorgen, sofern diese zerstörungsfrei aus dem Gerät entnehmbar sind.

KONFORMITÄTSERKLÄRUNG

FÜR DIE EUROPÄISCHE UNION

Dieses Gerät wurde in Übereinstimmung mit den Sicherheitsbestimmungen der folgenden EG-Richtlinien konzipiert, konstruiert und verteilt: Niederspannungsrichtlinie 2014/35/EU, EMV-Richtlinie 2014/30/EU, Ökodesign-Richtlinie 2009/125/EG, RoHS-Richtlinie 2011/65/EU und folgende Änderungen.

KITCHENAID GARANTIE (“GARANTIE”) BEDINGUNGEN

für Deutschland - Belgien - die Schweiz - Österreich - Luxemburg

FÜR DEUTSCHLAND - ÖSTERREICH - LUXEMBURG:

Dem Endkunden, der zugleich Verbraucher ist, gewährt die KitchenAid Europa, Inc. Nijverheidslaan 3, Box 5, 1853 Strombeek-Bever, Belgien (“**Garantiegeber**”) eine Garantie gemäß den nachstehenden Bedingungen.

Die Garantie gilt zusätzlich zu den dem Endkunden gegen den Verkäufer des Produktes zustehenden gesetzlichen Gewährleistungsrechten und schränkt diese nicht ein.

FÜR BELGIEN:

Dem Endkunden, der zugleich Verbraucher ist, gewährt die KitchenAid Europa, Inc. BUIV, Nijverheidslaan 3, Box 5, 1853 Strombeek-Bever, Belgien, USt-IdNr.: BE 0441.626.053 RPR Brüssel („**Garantiegeber**”) eine Garantie gemäß den nachstehenden Bedingungen.

Die Garantie gilt zusätzlich zu den dem Endkunden gegen den Verkäufer des Produktes zustehenden gesetzlichen Gewährleistungsrechten und schränkt diese nicht ein. Insbesondere profitieren Sie als Verbraucher rechtmäßig von einer zweijährigen gesetzlichen Konformitätsgarantie gegenüber dem Verkäufer, wie sie in der nationalen Gesetzgebung für den Verkauf von Konsumgütern festgelegt ist (Artikel 1649bis bis 1649octies des belgischen Code Civil), sowie von der gesetzlichen Garantie in Bezug auf versteckte Mängel (Artikel 1641 bis 1649 des belgischen Code Civil).

FÜR DIE SCHWEIZ:

Dem Endkunden, der zugleich Verbraucher ist, gewährt die KitchenAid Europa, Inc. Nijverheidslaan 3, Box 5, 1853 Strombeek-Bever, Belgien („**Garantiegeber**”) eine Garantie gemäß den nachstehenden Bedingungen.

Die Garantie gilt zusätzlich zu den dem Endkunden gegen den Verkäufer des Produktes zustehenden gesetzlichen Gewährleistungsrechten, die in bestimmten Fällen weiter gefasst sein können als die hier aufgeführten Rechte, und schränkt diese nicht ein.

1. UMFANG DER GARANTIE UND GARANTIEBEDINGUNGEN

- a) Der Garantiegeber gewährt die Garantie für die unter 1.b) genannten Produkte, die ein Verbraucher von einem Händler oder einem Unternehmen der KitchenAid Gruppe innerhalb der Länder im Europäischen Wirtschaftsraum, in Moldau, Montenegro, Russland, Schweiz oder der Türkei gekauft hat.
- b) **NUR FÜR LUXEMBURG:** Die Garantie gilt nur insoweit, als sich das Produkt, für das die Dienstleistungen im Rahmen der Garantie angefordert werden, in einem der unter Artikel 1.a) oben aufgeführten Länder befindet.
- c) Die Garantiefrist hängt von dem jeweiligen Produkt ab und ist wie folgt:

Fünf Jahre Komplettgarantie ab dem Kaufdatum.

- d) Die Garantiefrist beginnt mit dem Kaufdatum, d.h. dem Datum, an dem ein Verbraucher das Produkt bei einem Händler oder einem Unternehmen der KitchenAid Gruppe gekauft hat.
- e) Die Garantie bezieht sich auf die Mangelfreiheit des Produkts.
- f) Sollte während der Garantiefrist ein Mangel auftreten, so gewährt der Garantiegeber dem Verbraucher im Rahmen dieser Garantie die folgenden Leistungen nach Wahl des Garantiegebers:
 - Reparatur des mangelhaften Produkts oder Produktteils oder
 - Austausch des Produkts oder Produktteils. Sofern ein Produkt nicht mehr verfügbar ist, ist der Garantiegeber berechtigt, das Produkt gegen ein gleich- oder höherwertiges Produkt auszutauschen.

- g) Sofern der Verbraucher die Garantie in Anspruch nehmen will, hat er sich an die länderspezifischen KitchenAid- Kundendienstzentren oder direkt an den Garantiegeber unter KitchenAid Europa, Inc. Nijverheidslaan 3, Box 5, 1853 Strombeek-Bever, Belgien;

Email-Adresse **DEUTSCHLAND:** CONSUMERCARE.DE@kitchenaid.eu

Email-Adresse **BELGIEN:** CONSUMERCARE.BE@kitchenaid.eu

Email-Adresse **ÖSTERREICH:** CONSUMERCARE.AT@kitchenaid.eu

zu wenden. Die länderspezifischen KitchenAid-Kundendienstzentren können unter der Telefonnummer 00800 3810 4026 erfragt werden.

FÜR DIE SCHWEIZ:

Novissa AG

Schulstrasse 1a

CH-2572 Sutz

Telefonnummer: +41 32 475 10 10

E-Mail-Adresse: info@novissa.ch

Novissa Service Center

VEBO Genossenschaft

Haselweg 2

CH-4528 Zuchwil

Telefonnummer: 032 686 58 50

E-Mail-Adresse: service@novissa.ch

FÜR LUXEMBURG:

GROUP LOUISIANA S.A.

5 Rue du Château d'Eau

L-3364 LEUDELANGE

Telefonnummer: +352 37 20 44 504

E-Mail-Adresse: myriam.grof@grlou.com

NUR FÜR DEUTSCHLAND:

Der Garantiegeber bzw. das KitchenAid-Kundendienstzentrum wird entscheiden, welche Garantieleistung erbracht wird (Austausch des Produkts oder eines Produktteils oder Reparatur) und ob eine Einsendung des Produkts oder Produktteils erforderlich ist.

- h) Die Kosten für die Reparatur, einschließlich der Ersatzteile, und die Portokosten für die Lieferung eines mangelfreien Produkts oder Produktteils trägt der Garantiegeber. Ebenso trägt der Garantiegeber die Portokosten für die Rücksendung des mangelhaften Produkts oder Produktteils, sofern die Einsendung des Produkts oder Produktteils von dem Garantiegeber oder dem länderspezifischen KitchenAid-Kundendienstzentrum gefordert wurde. Der Verbraucher hat jedoch die Kosten für eine angemessene Versendungsverpackung des Produkts bzw. des Produktteils zu tragen.
- i) Voraussetzung für die Inanspruchnahme der Garantie ist die Vorlage des Kassenbelegs oder der Rechnung.

2. EINSCHRÄNKUNGEN DER GARANTIE

- a) Die Garantie gilt nur für Produkte, die für private Zwecke genutzt werden. Wenn die Produkte für berufliche oder gewerbliche Zwecke verwendet werden, gilt die Garantie nicht.
- b) Die Garantie gilt nicht im Fall von normalem Verschleiß, unsachgemäßer oder missbräuchlicher Verwendung, Nichtbeachtung der Gebrauchsanweisung, Gebrauch des Produkts bei falscher elektrischer Spannung, Installation und Betrieb unter Verletzung der geltenden elektrischen Vorschriften, Gewaltanwendung (z.B. Schläge).
- c) Die Garantie gilt nicht, wenn das Produkt verändert oder umgebaut wurde, z.B. Umbauten von 120-V-Geräten zu 220-240-V-Geräten.
- d) Garantieleistungen bewirken weder eine Verlängerung der Garantiefrist, noch setzen sie eine neue Garantiefrist in Lauf. Die Garantiefrist für eingebaute Ersatzteile endet mit der Garantiefrist für das ganze Gerät.
- e) **Nur für DEUTSCHLAND:** Weitergehende oder andere Ansprüche insbesondere Ansprüche auf Schadensersatz sind soweit eine Haftung nicht zwingend gesetzlich vorgeschrieben ist, ausgeschlossen.

Nach Ablauf der Garantiefrist oder für Produkte für die die Garantie nicht gilt, stehen dem Endkunden die KitchenAid-Kundendienstzentren für Fragen und Informationen trotzdem zur Verfügung.

Für allgemeine Fragen stehen Ihnen Mitarbeiter unter der folgenden Telefonnummer zur Verfügung: DEUTSCHLAND - BELGIEN - ÖSTERREICH: 00800 3810 4026

Weitere Informationen erhalten Sie auch auf unserer Website: www.kitchenaid.eu www.kitchenaid.eu (für die Schweiz) und www.grouplouisiana.com (für Luxemburg).

PRODUKTREGISTRIERUNG

Registrieren Sie jetzt Ihr neues KitchenAid-Gerät: <http://www.kitchenaid.eu/register>

©2023 Alle Rechte vorbehalten.

KITCHENAID und das Design der Küchenmaschine ist eine Marke in den USA und andernorts.