



MONTAGEANLEITUNG LICHTPAKET GAMING ROOM TISCH

Das brauchen Sie :



Schere



Metallsäge



Schraubenzieher

HANSEMUT GmbH

Röntgenstraße 20 b
21493 Schwarzenbek
Deutschland

Sie benötigen Hilfe? Wir unterstützen Sie gerne:

 : +49 4151 8381003 (Mo. - Fr.: 08:00 - 15:30)

 : info@lichtpaket.de

 : www.lichtpaket.de



Handbuch : V1.0

MONTAGEANLEITUNG LICHTPAKET GAMING ROOM TISCH

Mit höchster Sorgfalt und ❤️ für Sie vorbereitet

Folgen Sie uns für Inspirationen , Neuigkeiten und mehr :



TikTok
@lichtpaket



Instagram
@lichtpaket



Facebook
@lichtpaket

Inhaltsverzeichnis :

		Seite
1	Sicherheitshinweise und Einführung	4 - 7
	■ Lieferumfang	4
	■ Umgang mit LED-Streifen	5
	■ Umgang mit Strom	6
	■ Testen des LED-Streifen	7
2	Einbau des Alu-Profiles	8-9
	■ Kürzen	8
	■ Eckstücke	8
	■ Anbringen des Alu-Profiles	9
3	Netzteil verbinden	10
	■ Schutzstecker ans Netzteil anbringen	10
	■ Netzteil an den Controller anbringen	10
4	Controller / Fernbedienung einrichten	11 - 12
	■ Installation der Fernbedienung	11
	■ Verbindung des Controllers an die Fernbedienung	11
	■ Lösen der Verbindung	11
	■ Einrichten der Steuerung via APP	12
5	LED Streifen einlegen und Verbinden	13-14
	■ Einlegen und verbinden des LED-Streifen	13
	■ LED-Streifen in einem Eckstück einlegen	14
6	Abdeckungen	15
	■ Zuschneiden der Abdeckung	15
	■ Einklicken der Abdeckung und Endkappe	15

1 Sicherheitshinweise und Einführung

Vielen Dank, dass Sie sich für unser Lichtpaket entschieden haben!

Diese Montageanleitung begleitet Sie in **6 einfachen Schritten** durch die komplette Montage, Anschluss und der ersten Inbetriebnahme. Auch die Steuerung mit dem Smartphone wird hier gründlich erklärt.

Wir bedanken uns nochmals in Ihr Vertrauen und wünschen Ihnen viel Vergnügen bei der Montage sowie der Inbetriebnahme.

- Ihr lichtpaket.de Team

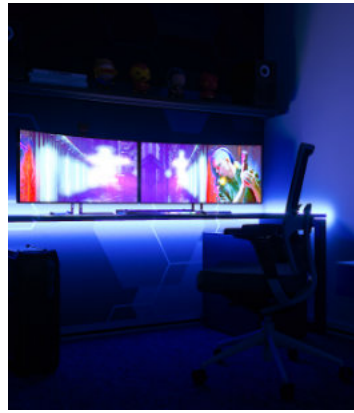

Bitte bewahren Sie die Montageanleitung auf!

Auch nach der Montage da diese zusätzlich als Anleitung für alle mitgelieferten Geräte dient! Falls Sie eine neue Kopie benötigen können Sie jederzeit diese auf www.lichtpaket.de/anleitungen runterladen oder den QR Code scannen.



Lieferumfang Das steckt drin:

Alle Komponenten sind auf Kompatibilität geprüft und auf einfache Handhabung sowie Funktionsmaßgeschneidert.



1 Sicherheitshinweise und Einführung

Umgang mit Strom



VORSICHT!

Bitte lesen Sie **vor** der Montage folgende Hinweise um eine sichere Montage zu gewährleisten.



Die **Elektroinstallation** muss vom zugelassenen Fachpersonal durchgeführt werden.



Vergewissern Sie sich ob **alle Verbindungen fest und sicher** sitzen.



Stecken Sie den Schutzstecker **erst** in die Steckdose **nach** dem Sie **Sichergestellt** haben dass alle Verbindungen **korrekt erfolgt** sind und fest sitzen.



Allgemeine Tipps mit dem sicheren Umgang von Strom finden Sie hier : <https://www.sev-soemmerda.de/de/Energienetze/Strom/Sicherheitsregeln/>

Allgemeine Hinweise und Symbole :



Warnungen die auf **potenzielle körperliche Verletzungen** hinweisen.



Warnungen die auf eine **mögliche Beschädigung des Produkts** hinweisen.



Ein **Optional**er schritt der für **Handwerklich** versierte Nutzer vorgesehen ist.



Hinweise und Empfehlungen bei der Montage



Zeigt an welches **Werkzeug** für den momentanen Schritt verwendet wird.



1 Sicherheitshinweise und Einführung

Umgang mit dem LED-Streifen

 Um die saubere Funktion Ihres LED-Streifens sicher zu stellen sollten Sie bei der Benutzung und der Montage des LED-Streifens folgende Hinweise beachten :



Berühren Sie so wenig wie möglich die Oberfläche des LED-Streifens um eine mögliche Beschädigung des LED-Streifens zu vermeiden.



Drehen und ziehen Sie den LED-Streifen nicht. Dies kann den LED-Streifen beschädigen.

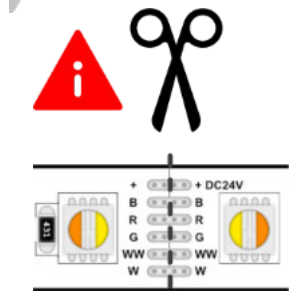

Kürzen Sie den LED Streifen nur an den vorgesehenen Stellen mit einer Schere.



Befolgen Sie bitte genau die beschriebenen Schritte in der Anleitung.



Getrennte LED-Streifen können durch das Verlöten wieder verbunden werden.

1 Sicherheitshinweise und Einführung

Testen des LED-Streifen

 Bitte testen Sie alle beigelegten LED-Streifen vor der Installation!
Sollte bei Ihnen ein LED-Streifen einen Defekt aufweisen helfen wir Ihnen gerne dabei diesen Defekt zu beheben.
Rufen Sie unseren Kundenservice +49 4151 8381003 (Mo. - Fr.: 08:00 - 15:30) an oder schreiben Sie uns eine E-Mail an info@lichtpaket.de

 **VORSICHT!**
Bitte stecken Sie den Schutzstecker erst in die Steckdose nachdem Sie sichergestellt haben , dass alle Verbindungen korrekt nach der Anleitung und den Illustrationen erfolgt sind, der LED-Streifen komplett ausgerollt wurde und die Kabel fest sitzen!

2 Einbau des Alu-Profiles

Kürzen des Alu-Profiles

Kürzen :

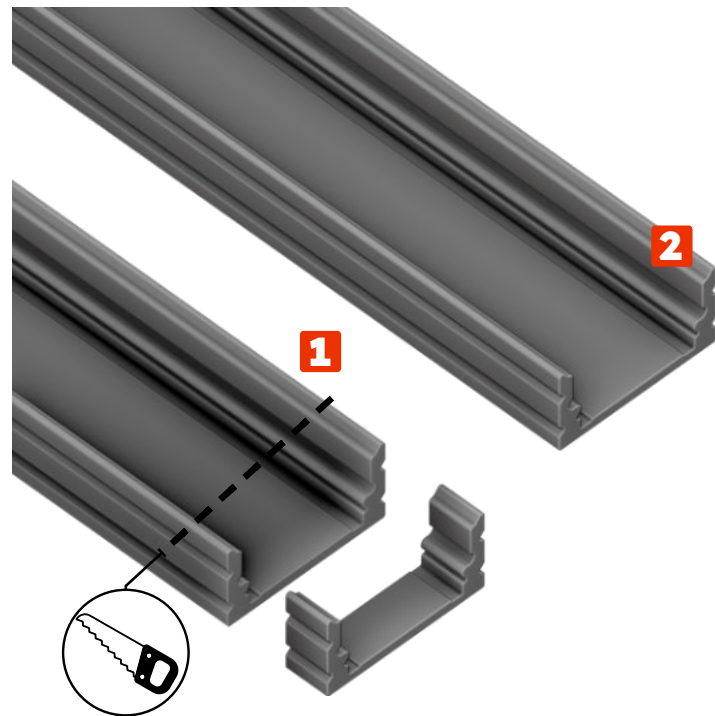

Das Alu-Profil hat die gleiche Länge wie die Abdeckung. Das Profil kann mit einer feinen Säge auf die benötigte Länge gesägt werden.

Möchten Sie ein Eckstück erstellen, so können Sie es in einem 45° Winkel zurechtsägen.

i Wir empfehlen die Verwendung einer Gehrungslade um einen sauberen Schnitt zu gewährleisten

Eckstücke

Schnitt im 45° Winkel

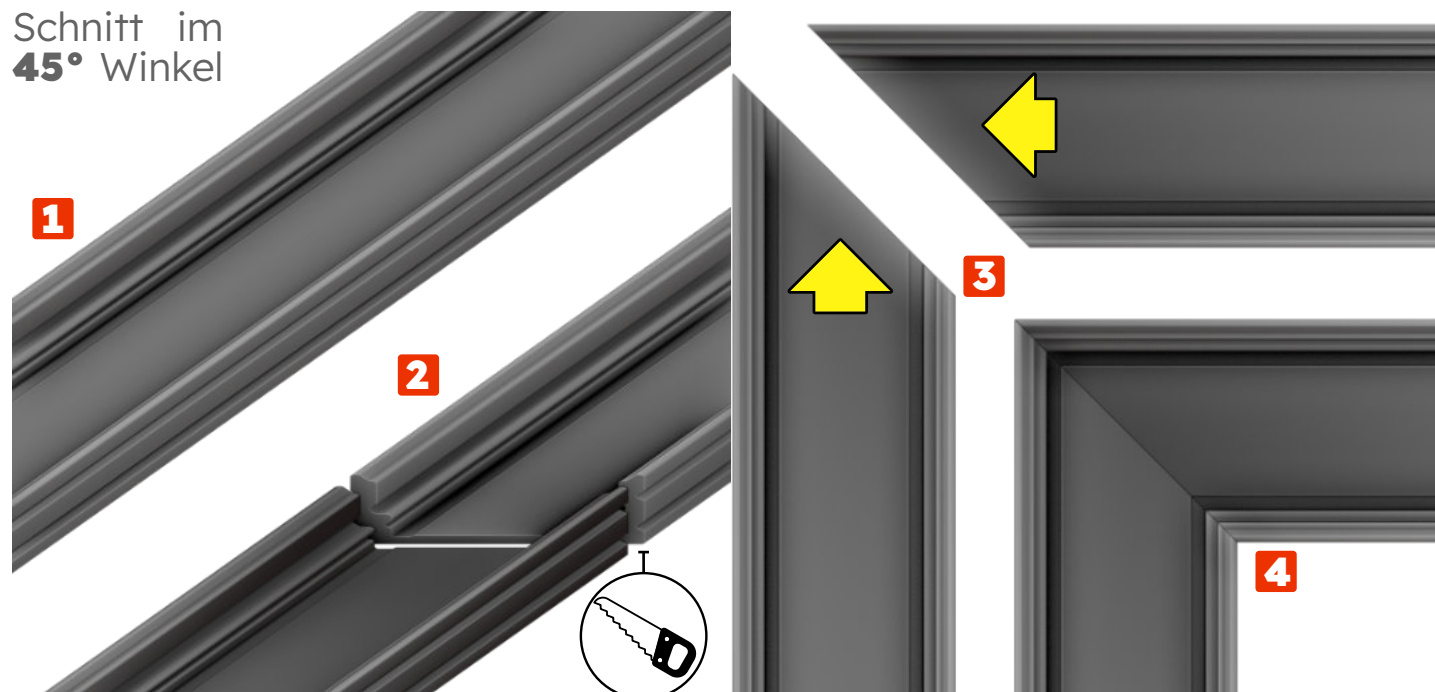

2 Einbau des Alu-Profiles

Anbringen des Alu-Profiles

1  Messen und Zeichnen Sie den vorgesehenen Einsatzort des Profiles ein. Wir empfehlen die Verwendung einer Wasserwaage.

! Bitte beachten Sie beim Abmessen dass die Gesamtlänge des Profiles durch die Endkappen um 3,2 mm länger wird. (+1,6 mm x 1,6 mm)

ELBE

1000 mm
1003,2 mm

1,6 mm

2  Reinigen Sie die Fläche des Alu-Profiles gründlich vor dem Anbringen des Klebbandes von Schmutz und fetten.

Die Fläche sollte beim anlegen des Klebbandes trocken sein damit das Klebeband gut am Profil haftet.

3  Ziehen Sie die Folie vom Klebeband ab und legen diese auf die gesamte Fläche des Alu-Profiles.

Drücken Sie das Klebeband fest ans Profil um Unebenheiten und Lufteinschlüsse zu beseitigen.

! Position bitte vor dem anbringen auf Gradlinigkeit prüfen da durch das Klebeband eine spätere Korrektur schwierig ist.

4  Ziehen Sie die zweite Folie vom Klebeband ab und drücken Sie das Alu-Profil mit gleichmäßigen Druck an die Wand.

3 Controller mit Netzteil, LED-Streifen verbinden

Netzteil / LED an den Controller anbringen

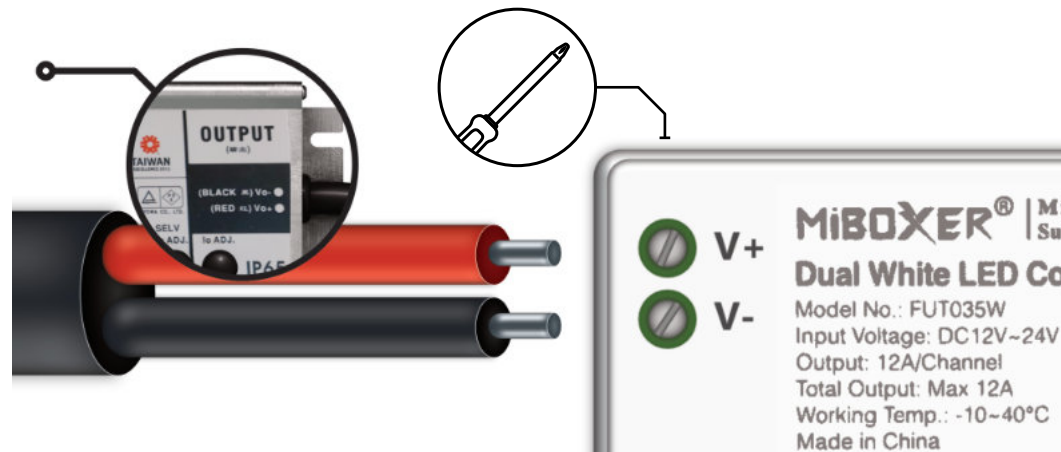

Die Kabel vom Netzteil mit der Kennzeichnung „OUTPUT“ in den Controller mit einem Schraubendreher Schrauben.

ROT : V+ | **SCHWARZ** : V-

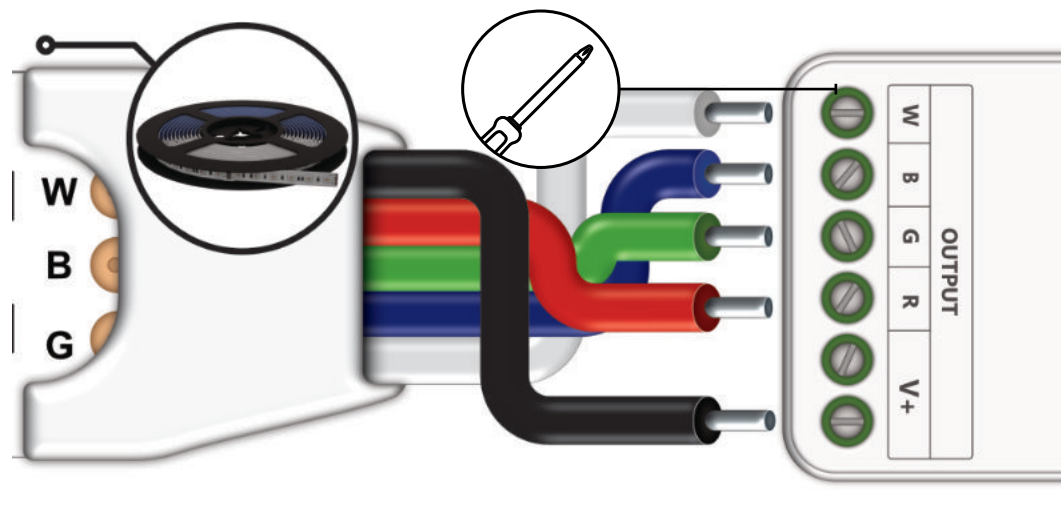

Verbinden Sie den am LED-Streifen vorinstallierten Kabel oder dem Verlängerungskabel mit einen Schraubendreher am Controller.

WEIß : W | **BLAU** : B |
GRÜN : G | **ROT** : R |
SCHWARZ : V+

Schutzstecker mit Netzteil verbinden

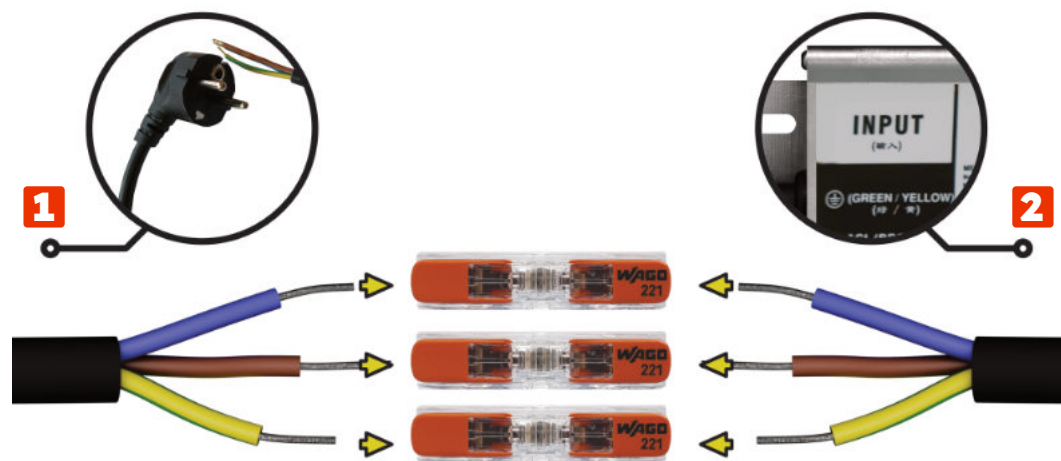

1 Die Kabel vom Schutzstecker an die WAGO Klemmen anbringen.

2 Die WAGO Klemmen an das Kabel vom Netzteil welches mit „INPUT“ gekennzeichnet ist anbringen.

Bitte achten Sie darauf dass nur Pole die zueinander passen in die WAGO Klemmen kommen.
(Blau zu Blau , Braun zu Braun, Gelbgrün zu Gelbgrün)

4 Controller / Fernbedienung einrichten

Anlernen der Fernbedienung an den Controller



Falls der LED-Streifen an ist, schalten Sie diesen aus und nach 5 Sekunden wieder ein.

Wenn der LED-Streifen wieder an ist, drücken Sie innerhalb von 5 Sekunden schnell kurz auf eine beliebige Zone.

Nun ist die Fernbedienung betriebsbereit. Wenn der LED-Streifen nicht blinkt, wiederholen Sie die Schritte.

Wenn der LED-Streifen nicht langsam blinkt ist die Verbindung fehlgeschlagen.
Schalten Sie das Licht wieder aus und befolgen Sie die obigen Schritte erneut.

Ablernen der Fernbedienung an den Controller



Schalten Sie den LED-Streifen aus und nach 10 Sekunden wieder ein.

Wenn der LED-Streifen wieder an ist, drücken Sie innerhalb von 5 Sekunden dreimal kurz auf die verknüpfte Zone

Das Licht fängt an zu Blinken um zu Signalisieren dass die Verbindung erfolgreich gelöst wurde.

Zur Aufhebung der Verknüpfung muss die selbe Zone gedrückt werden an welcher der Controller verbunden wurde!
Wenn der LED-Streifen nicht schnell blinkt ist die Verbindung fehlgeschlagen.
Schalten Sie das Licht wieder aus und befolgen Sie die obigen Schritte erneut.

4 Controller / Fernbedienung einrichten

Einrichtung der Steuerung via APP



Der LED-Controller kann neben der Fernbedienung zusätzlich mit einem Smartphone gesteuert werden. Dafür brauchen Sie lediglich die **MiBoxer Smart App** für Ihr **iOS** oder **Android** Gerät herunter zu laden. Suchen Sie im Appstore / Playstore nach der „MiBoxer Smart App“ oder **scannen Sie mit Ihrem Smartphone den QR Code um direkt die passende Version für Ihr Gerät herunter zu laden.**

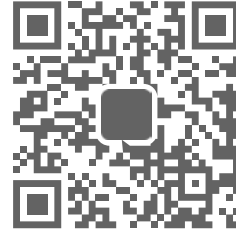

1 Erstellen Sie ein Konto und melden Sie sich in der App an.

Sie können die APP mit Verzicht auf einige der Funktionen auch ohne Konto verwenden. Tippen Sie dafür auf **„Versuche es jetzt“** im Startbildschirm (1)

5 Wählen Sie das **2,4-GHz-WLAN** und geben Sie das **Passwort** ein.

Bitte beachten Sie dass der Controller nur mit einem **2,4 Ghz WLAN Netzwerk Kompatibel** ist. Falls Ihr **WLAN** auf **5 Ghz** eingestellt ist können Sie dies im **Handbuch des Routers** nachlesen wie Sie diesen auf **2,4 Ghz** einrichten können.

2 Tippen Sie entweder auf **„Gerät Hinzufügen“** oder auf das **⊕** Symbol in der oberen, rechten Ecke des Bildschirms **um den Controller hinzuzufügen.**

6 Erfolgreich hinzufügen

Nach dem **erfolgreichen Verbinden** des **WLAN-Netzwerkes** wurde der Controller **erfolgreich hinzugefügt** und **kann nun im Hauptbildschirm ausgewählt werden!**

3 Tippen Sie im Fenster **„Manuell hinzufügen“** auf **„LED-Controller (WiFi)“**

7 Tippen Sie auf Ihren **Controller** im **Hauptbildschirm.**

Herzlichen Glückwunsch, Sie können nun mit Ihrem **Smartphone** den **LED-Streifen steuern!**

4 Setzen Sie das Gerät nun zurück :

1 : Schalten Sie den LED-Streifen ein.
 2 : Drücken Sie die **„SET“-Taste 3 Sekunden lang.**
 3 : Stellen Sie sicher dass das **Licht schnell blinkt.**

Bitte schließen Sie den Vorgang **innerhalb von 3 Minuten** nach dem Zurücksetzen des Geräts ab.

5 LED Streifen einlegen

Einlegen und verbinden des LED-Streifen



Bitte lösen Sie den LED-Streifen VOR dem einlegen vom Controller!

1 Die Innenflächen des Alu-Profils von Schmutz und Fetten reinigen.

Alu-Profil sollte trocken sein damit der LED-Streifen gut im Profil haftet.

2 Vorsichtig die **blaue Folie** vom LED-Streifen abziehen.

3 LED-Streifen **vorsichtig** ins Profil legen und andrücken.

Wir empfehlen den LED-Streifen **langsam** und **stück für stück** einzulegen. Eine **anschließende Korrektur** ist durch das Klebeband nur **schwer** möglich.

4 Fädeln Sie das LED-Kabel vom LED-Streifen vorsichtig durch die Endkappe mit dem Loch.

5 Verbinden Sie den am LED-Streifen vorinstallierten Kabel oder dem Verlängerungskabel mit einem **Schraubendreher** am Controller.

WEIß : W | **BLAU** : B | **GRÜN** : G | **ROT** : R | **SCHWARZ** : V+

i Schon getrennte LED-Streifen können durch einfaches Lötén wieder an den Trennstellen verbunden werden

Bitte kürzen Sie den LED-Streifen nur an den vorgesehen stellen mit eine Schere!

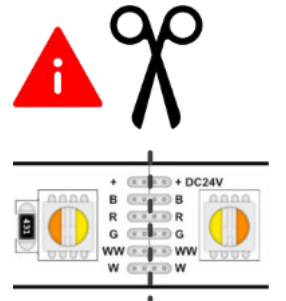

5 LED Streifen einlegen

LED-Streifen in einem Eckstück einlegen

A Verlöten des LED-Streifens Empfohlene Methode

1

SCHWARZ : +
WEIß : W
BLAU : B
GRÜN : G
ROT : R



LED-Streifen in das Alu-Profil einlegen und andrücken. Benötigte Länge von Kontakt zu Kontakt abmessen.

2

SCHWARZ : +
WEIß : W
BLAU : B
GRÜN : G
ROT : R



LED-Verlängerungskabel auf die benötigte Länge kürzen und die Isolierung an den Enden ca. 1,5 - 2 cm entfernen.

3



LED-Streifen mit den Kabelstücken verlöten

B Knicken des LED-Streifens Optional von Kunden empfohlen

1



2



3

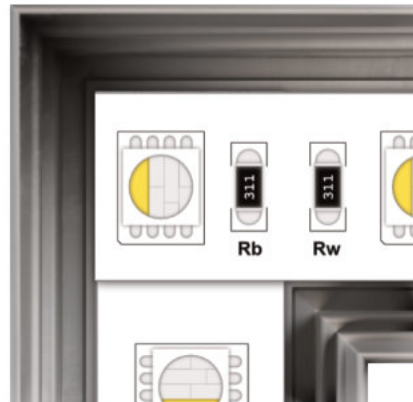

1 Den LED-Streifen an den im Bild markierten Stellen zu einem **90 Grad** Winkel knicken.

2 Den Knick leicht andrücken damit er fest liegt und sich nicht wieder löst.

3 Den LED-Streifen vorsichtig in das Profil legen und andrücken.



In der Praxis hat es sich bewährt, den LED Streifen zu knicken um ihn in ein Eckstück einzulegen da **diese Methode langlebiger, einfacher und ohne zusätzliches Werkzeug umzusetzen ist.**

Wir empfehlen dennoch Fachpersonal zur Prüfung der Umsetzung zuzuziehen.

6 Abdeckungen

Die Abdeckung hat die gleiche Länge wie das Alu-Profil.

Die Abdeckung sollte mit einer möglichst feinzahnigen Säge auf die benötigte Länge gesägt werden.

Möchten Sie ein Eckstück erstellen, so können Sie es in einem 45° Winkel zurechtsägen.

Zuschneiden der Abdeckung :

Kürzen :

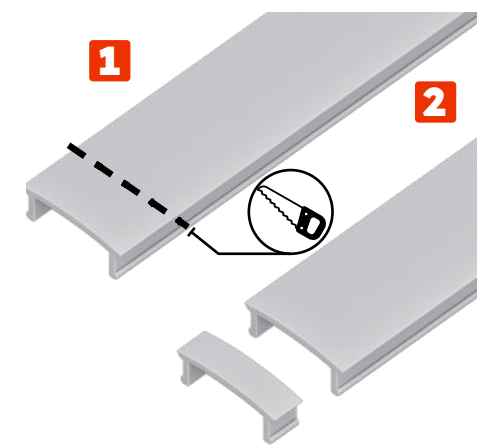

Eckstücke :

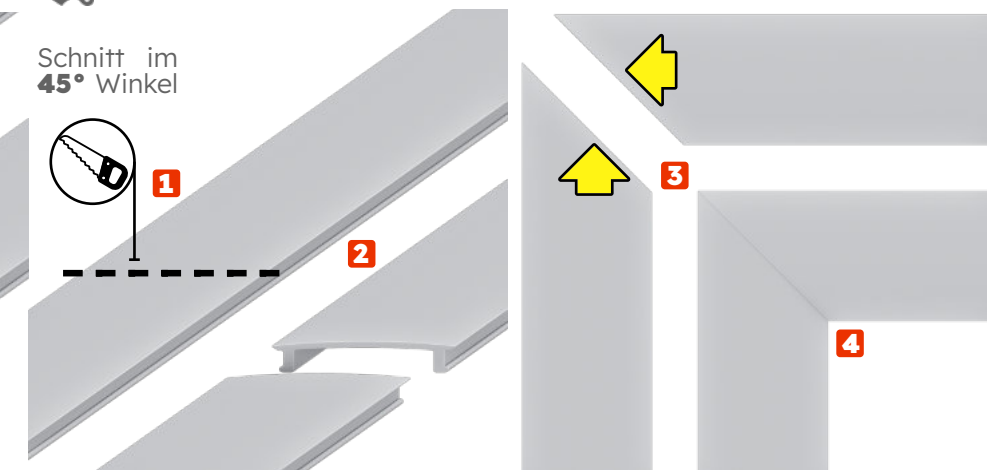

Wir empfehlen die Verwendung einer Gehrungslade um einen sauberen Schnitt zu gewährleisten

Umwickeln Sie die Abdeckung mit etwas Frischhaltefolie um beim kürzen Brüche am Material zu vermeiden.

Einklicken der Abdeckung und der Endkappe :

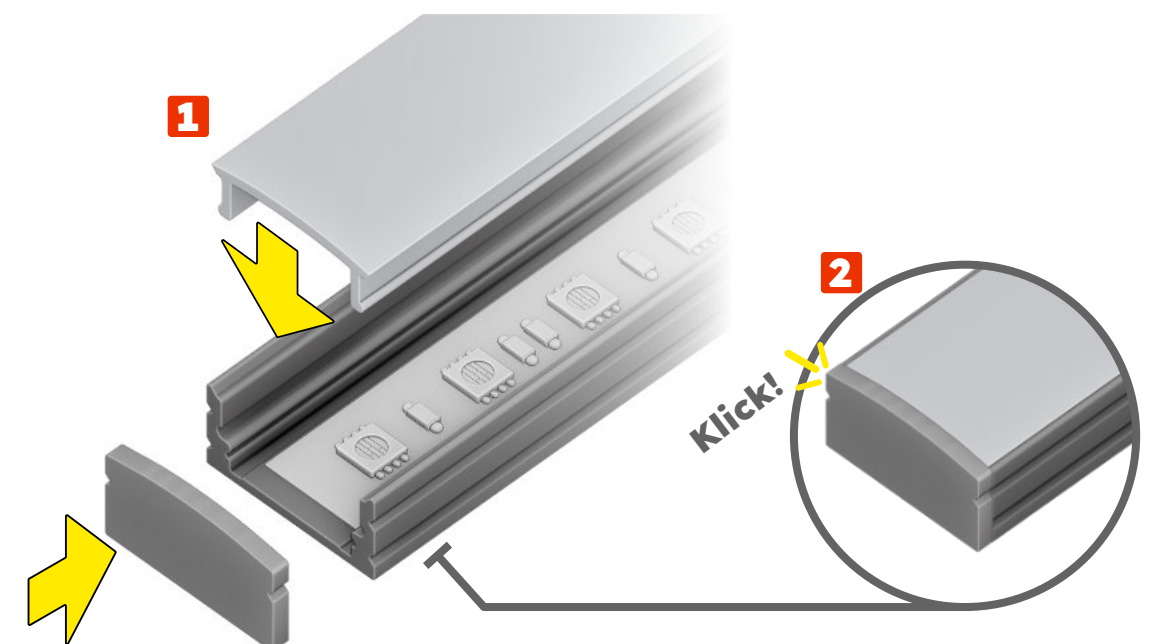

MONTAGEANLEITUNG LICHTPAKET



GAMING ROOM

TISCH

Folgen Sie uns für Inspirationen , Neuigkeiten und mehr :



TikTok

@lichtpaket



Instagram

@lichtpaket



Facebook

@lichtpaket

HANSEMUT GmbH

Röntgenstraße 20 b
21493 Schwarzenbek
Deutschland

Sie benötigen Hilfe? Wir unterstützen Sie gerne:



: +49 4151 8381003 (Mo. - Fr.: 08:00 - 15:30)



: info@lichtpaket.de



: www.lichtpaket.de